

Manual de instrucciones  
**SEAT Leon**



## Datos del vehículo

Modelo:
Matrícula:
Número de identificación del vehículo:
Día de la matriculación o de la entrega del vehículo:
Servicio Oficial SEAT:
Asesor de servicio:
Teléfono:

## Acuse de recibo de los documentos y de las llaves del vehículo

Se adjunta al vehículo:	SÍ	NO
Documentación de a bordo	<input type="checkbox"/>	<input type="checkbox"/>
Primera llave	<input type="checkbox"/>	<input type="checkbox"/>
Segunda llave	<input type="checkbox"/>	<input type="checkbox"/>
Se ha comprobado el funcionamiento correcto de las llaves	<input type="checkbox"/>	<input type="checkbox"/>
Lugar:		
Fecha:		
Firma del titular del vehículo:		

## Introducción

Gracias por la confianza demostrada al haber elegido un SEAT.

Con su nuevo SEAT podrá disfrutar de un vehículo con la tecnología más avanzada y equipamiento de alta calidad.

Le recomendamos leer este Manual de Instrucciones atentamente para familiarizarse con su vehículo y poder aprovechar todas sus funciones en la conducción diaria.

La información sobre el manejo se complementa con indicaciones para el funcionamiento y la conservación del vehículo, para garantizar así su seguridad y el mantenimiento del valor de su vehículo. Además le proporcionamos valiosos consejos prácticos y sugerencias para conducir su vehículo con eficiencia y respetando el medio ambiente.

Le deseamos que disfrute mucho con su vehículo y que tenga siempre buen viaje.

**SEAT, S.A.**

### ATENCIÓN

**Tenga en cuenta las importantes advertencias de seguridad relativas al airbag frontal del acompañante »» pág. 33, Colocación y utilización de los asientos para niños.**

## Acerca de este manual

En este manual se describe el **equipamiento** del vehículo en el momento del cierre de este texto. Algunos de los equipos que se describen a continuación se introducirán en fechas posteriores o sólo están disponibles en determinados mercados.

**Algunos de los equipos y funciones que se describen aquí no se incluyen en todos los tipos o variantes del modelo, pudiendo cambiar o modificarse según las exigencias técnicas y de mercado, sin que ello pueda interpretarse, en ningún caso, como publicidad engañosa.**

Las **ilustraciones** pueden diferir en algunos detalles con respecto a su vehículo y se han de entender como una representación estándar.

Las **indicaciones de dirección** (izquierda, derecha, adelante, atrás) que aparecen en este manual se refieren a la dirección de marcha del vehículo, siempre que no se indique lo contrario.

El **material audiovisual** sólo pretende ayudar a los usuarios a entender mejor algunas funcionalidades del coche. No sirve como sustituto del manual de instrucciones. Acceda al manual de instrucciones para consultar la información completa y advertencias.

✱ Los **equipamientos señalados con un asterisco** vienen de serie sólo en determinadas versiones del modelo, se suministran como opcionales únicamente para algunas versiones o bien sólo se ofertan en determinados países.

® Las **marcas registradas** están señaladas con ®. El que no aparezca este símbolo no garantiza que no se trate de un término registrado.

>> Indica que el apartado continúa en la página siguiente.

En este manual, usted puede acceder a la información, a través del:

- Índice temático con la estructura general del manual por capítulos.
- Índice visual, donde gráficamente se le indica la página en la que puede encontrar la información "esencial", que es ampliada en los capítulos correspondientes.
- Índice alfabético con numerosos términos y sinónimos que facilita la búsqueda de la información.

### ⓘ CUIDADO

Los textos precedidos con este símbolo llaman su atención sobre posibles daños en el vehículo.

### 🌿 Nota relativa al medio ambiente

Los textos precedidos por este símbolo contienen información sobre la protección del medio ambiente.

### ℹ Aviso

Los textos precedidos por este símbolo contienen información adicional

### ⚠ ATENCIÓN

Los textos precedidos por este símbolo contienen información sobre su seguridad y le advierten de posibles peligros de accidente o de lesiones.

## Manual de instrucciones impreso y digital

El manual de instrucciones impreso contiene información relevante sobre el uso del vehículo y el manejo del Sistema de Infotainment.

En la versión digital de los manuales, se encuentra la información más detallada del sistema Infotainment y está disponible en la web oficial de SEAT.

Para visualizar la versión digital del manual:



- escanee el código QR »» fig. 1
- **O BIEN** introduzca la siguiente dirección en el navegador web:

<http://www.seat.com/owners/your-seat/manuals-offline.html>

y seleccione su vehículo.

## Preguntas frecuentes

### Antes de la marcha

¿Cómo se regula el asiento? » » » **pág. 134**

¿Cómo se ajusta el volante? » » » **pág. 16**

¿Cómo se ajustan los retrovisores exteriores?  
» » » **pág. 131**

¿Cómo se encienden las luces exteriores?  
» » » **pág. 119**

¿Cómo funciona la palanca selectora del cambio automático? » » » **pág. 221**

¿Cómo repostar combustible? » » » **pág. 306**

¿Cómo se accionan los limpiaparabrisas y el limpiapuneta? » » » **pág. 129**

### Situaciones de emergencia

Un testigo de control ilumina o parpadea. ¿Qué significa eso? » » » **pág. 87**

¿Cómo se abre el capó del motor? » » » **pág. 315**

¿Cómo realizar la ayuda de arranque de emergencia? » » » **pág. 54**

¿Dónde se encuentran las herramientas a bordo en el vehículo? » » » **pág. 43**

¿Cómo reparar un neumático con el kit anti-pinchazos? » » » **pág. 45**

¿Cómo cambiar una rueda? » » » **pág. 47**

¿Cómo cambiar un fusible? » » » **pág. 61**

¿Cómo cambiar una lámpara? » » » **pág. 64**

¿Cómo remolcar el vehículo? » » » **pág. 55**

### Consejos útiles

¿Cómo se ajusta la hora? » » » **pág. 81**

¿Cuándo se debe realizar la inspección del vehículo? » » » **pág. 83**

¿Qué funciones tienen las teclas/ruedecillas del volante? » » » **pág. 95**

¿Cómo se retira la cubierta del maletero?  
» » » **pág. 141**

¿Cómo conducir de una forma económica y medioambientalmente correcta? » » » **pág. 231**

¿Cómo verificar y rellenar el nivel de aceite del motor? » » » **pág. 317**

¿Cómo verificar y rellenar el nivel del líquido refrigerante del motor? » » » **pág. 321**

¿Cómo rellenar el líquido lavacristales?  
» » » **pág. 324**

¿Cómo verificar y rellenar el nivel de líquido de frenos? » » » **pág. 323**

¿Cómo verificar y ajustar los valores de presión de los neumáticos? » » » **pág. 338**

Consejos para el lavado del vehículo  
» » » **pág. 346**

### Funciones de interés

Sistema de Infotainment, menú Ajustes del vehículo » » » **pág. 94**

¿Cómo funciona el sistema START-STOP?  
» » » **pág. 217**

¿Qué asistentes pueden usarse para aparcar?  
» » » **pág. 278**

¿Cómo funciona el asistente de marcha atrás?  
» » » **pág. 292**

¿Cómo funciona el control adaptativo de velocidad? » » » **pág. 244**

¿Cómo puede ajustarse el modo de conducción SEAT? » » » **pág. 229**

¿Cómo funciona el sistema de aviso de salida de carril? » » » **pág. 255**

¿Cómo se abre el vehículo sin llave (Keyless Access)? » » » **pág. 102**

Iluminación interior y luz de ambiente  
» » » **pág. 127**

# Índice

<b>Vistas generales del vehículo</b> .....	7	Cambio de escobillas .....	52	<b>Asientos y apoyacabezas</b> .....	134
<b>Vista exterior</b> .....	7	Ayuda de arranque .....	54	Ajustar los asientos .....	134
<b>Vista exterior</b> .....	8	Arrancar por remolcado y remolcar .....	55	Apoyacabezas .....	135
<b>Cuadro general (volante a la izquierda)</b> .....	9	<b>Fusibles y lámparas</b> .....	61	Funciones de los asientos .....	137
<b>Cuadro general (volante a la derecha)</b> .....	10	Fusibles .....	61	<b>Transportar y equipamientos prácticos</b> .....	139
<b>Vista interior</b> .....	11	Lámparas .....	64	Transporte de objetos .....	139
<b>Seguridad</b> .....	12	<b>Manejo</b> .....	67	Maletero .....	141
<b>Conducción segura</b> .....	12	<b>Puesto de conducción</b> .....	67	Red de separación* .....	148
Consejos de conducción .....	12	Vista interior .....	67	Portaequipajes de techo .....	150
Posición correcta de los ocupantes del vehículo .....	13	<b>Instrumentos y testigos de control</b> .....	68	Portaobjetos .....	152
Área de los pedales .....	16	Cuadro de instrumentos .....	68	Tomas de corriente .....	155
<b>Cinturones de seguridad</b> .....	17	Manejo del cuadro de instrumentos .....	85	<b>Climatización</b> .....	157
El porqué de los cinturones de seguridad .....	17	Testigos de control .....	87	Calefacción, ventilación y refrigeración .....	157
Ajuste correcto de los cinturones de seguridad .....	21	Sistema de Infotainment .....	90	<b>Sistema Infotainment</b> .....	166
Pretensores del cinturón .....	23	Volante multifunción* .....	95	<b>Introducción</b> .....	166
<b>Sistema de airbags</b> .....	24	<b>Apertura y cierre</b> .....	96	Primeros pasos .....	166
Breve introducción .....	24	Juego de llaves del vehículo .....	96	Cuadro general y mandos .....	170
Funcionamiento de los airbags .....	26	Cierre centralizado .....	98	Indicaciones generales para el manejo .....	172
<b>Transporte seguro de niños</b> .....	31	Alarma antirrobo* .....	106	<b>Transferencia de datos</b> .....	179
Seguridad infantil .....	31	Puertas .....	108	SEAT CONNECT .....	179
<b>Emergencias</b> .....	42	Portón trasero .....	110	Full Link .....	184
<b>Autoayuda</b> .....	42	Mandos para las ventanillas .....	115	Punto de acceso WLAN* .....	188
Servicio de llamada de información, asistencia y emergencia* .....	42	Techo de cristal* .....	117	<b>Manejo del Infotainment</b> .....	190
Equipamiento de emergencia .....	43	<b>Luces</b> .....	119	Manejo por voz* .....	190
Reparación de neumáticos .....	44	Alumbrado del vehículo .....	119	Entertainment .....	192
Cambiar una rueda .....	47	Luces interiores .....	126	Navegación* .....	199
		<b>Visibilidad</b> .....	129	Interfaz de teléfono .....	206
		Sistemas limpiaparabrisas y limpialuneta .....	129	Multimedia .....	212
		Espejos retrovisores .....	131	<b>Conducción</b> .....	213
		Protección del sol .....	134	<b>Arranque y conducción</b> .....	213
				Arrancar y parar el motor .....	213
				Sistema Start-Stop* .....	217
				Cambio manual .....	220

Cambio automático/cambio automático			
DSG* .....	221	Ayuda de aparcamiento posterior* .....	291
Recomendación de marcha .....	228	Asistente de marcha atrás (Rear View Camera)* .....	292
Dirección .....	228	<b>Dispositivo de enganche para remolque y remolque*</b> .....	295
Modos de conducción SEAT (SEAT Drive Profile)* .....	229	Conducción con remolque .....	295
Consejos para la conducción .....	231	Gancho de remolque de desbloqueo eléctrico* .....	303
<b>Sistemas de asistencia al conductor</b> .....	234	Montaje posterior de un dispositivo de remolque .....	305
Regulador de velocidad (GRA)* .....	234	<b>Consejos prácticos</b> .....	306
Limitador de velocidad .....	236	<b>Verificación y reposición de niveles</b> .....	306
Sistema de asistencia a la frenada de emergencia (Front Assist)* .....	238	Repostado .....	306
Control adaptativo de velocidad (ACC - Adaptive Cruise Control)* .....	244	Tipos de combustible .....	307
Regulación anticipativa de la velocidad .....	253	AdBlue® .....	309
Sistema de aviso de salida del carril (Lane Assist)* .....	255	Gestión del motor y sistema de depuración de gases de escape .....	312
Asistente de conducción (Travel Assist) .....	257	Vano motor .....	314
Asistente para emergencias (Emergency Assist) .....	260	Aceite del motor .....	317
Asistente de cambio de carril (Side Assist) con asistente de desaparcamiento (RCTA) y asistente de apertura de puertas (Exit Assist)* .....	262	Sistema de refrigeración .....	321
<b>Frenar y estacionar</b> .....	269	Líquido de frenos .....	323
Sistema de frenos .....	269	Depósito limpiacristales .....	324
Sistemas de estabilización y asistencia a la frenada .....	274	Batería .....	325
Estacionar .....	277	Gestión de la energía .....	329
<b>Ayudas para aparcar y maniobrar</b> .....	278	<b>Ruedas</b> .....	330
Sistema de aparcamiento asistido (Park Assist)* .....	278	Ruedas y neumáticos .....	330
Sistemas de ayuda al aparcar y maniobrar (Park Pilot) .....	286	Sistema de control de presión de los neumáticos .....	338
Ayuda de aparcamiento Plus* .....	287	Rueda de emergencia .....	340
		<b>Mantenimiento</b> .....	342
		<b>Programa de mantenimiento SEAT</b> .....	342
		Intervalos de servicio .....	342
		Ofertas de servicio adicionales .....	344
		Garantía .....	345
		<b>Conservación del vehículo</b> .....	345
		Conservación y limpieza .....	345
		<b>Accesorios y modificaciones técnicas</b> .....	351
		Accesorios, piezas de repuesto y trabajos de reparación .....	351
		<b>Información para el usuario</b> .....	354
		<b>Información para el usuario</b> .....	354
		Información memorizada por las unidades de control .....	354
		Otras informaciones de interés .....	355
		Información sobre la Directiva de la UE 2014/53/EU .....	355
		<b>Datos técnicos</b> .....	360
		<b>Indicaciones sobre los datos técnicos</b> .....	360
		Información relevante .....	360
		<b>Índice alfabético</b> .....	365



## Vista exterior

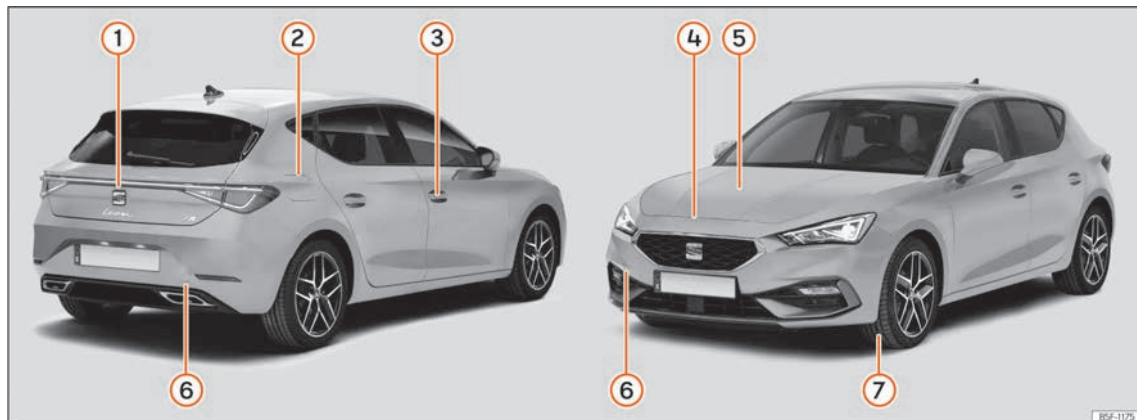

Fig. 2 Leon

**1 Portón trasero**

- Apertura desde fuera »»» pág. 111
- Apertura de emergencia »»» pág. 114

**2 Depósito de combustible**

- Capacidad de llenado »»» pág. 361
- Abrir/Cerrar tapón »»» pág. 306

**3 Apertura y cierre**

- Puertas »»» pág. 108

- Cierre centralizado »»» pág. 98

- Bloqueo de emergencia »»» pág. 109

**4 Capó del motor**

- Palanca de desbloqueo »»» pág. 315
- Abrir/Cerrar »»» pág. 315

**5 Control de niveles**

- Aceite »»» pág. 317
- Líquido de frenos »»» pág. 323

- Batería »»» pág. 325

**6 Remolque del vehículo**

- Argolla de remolque »»» pág. 59
- Arranque por remolcado »»» pág. 56

**7 Actuación en caso de pinchazo**

- Kit antipinchazos »»» pág. 44
- Cambio de rueda »»» pág. 47

## Vista exterior

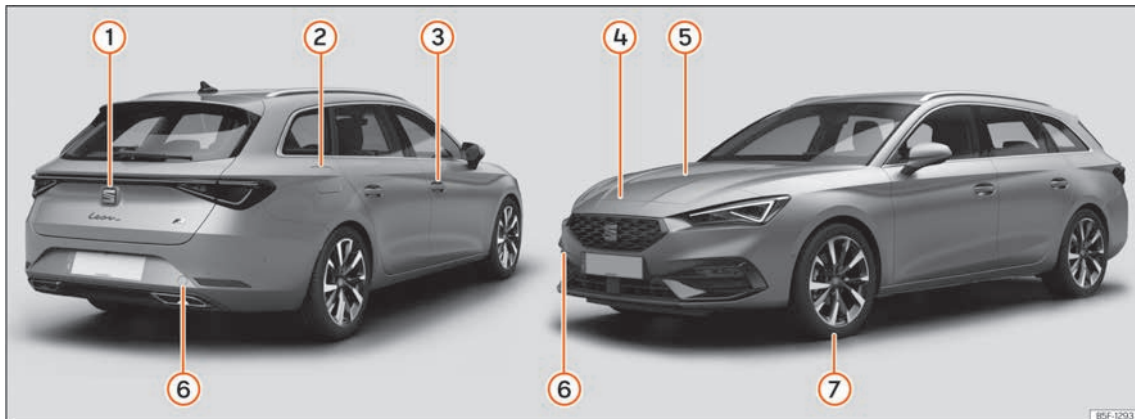
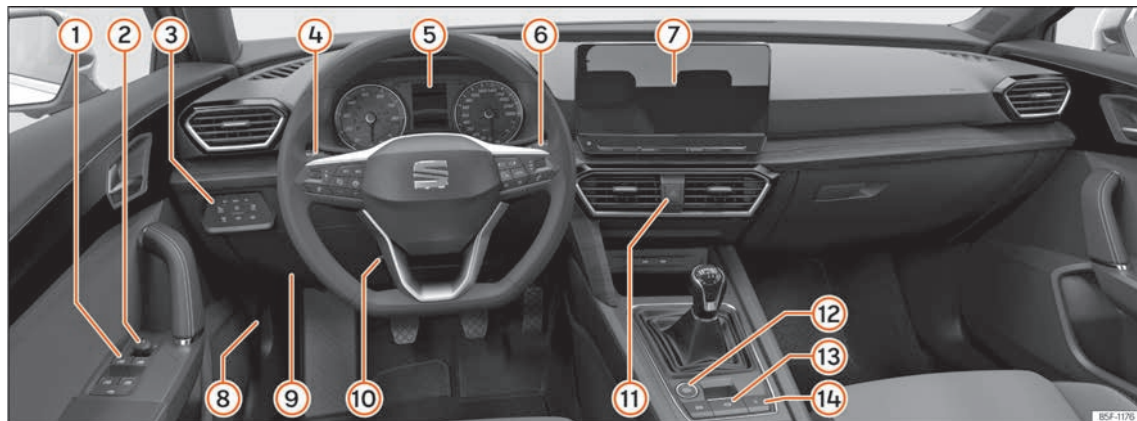

Fig. 3 Leon Sportstourer

- |   |   |   |
|---|---|---|
| <p><b>1 Portón trasero</b></p> <ul style="list-style-type: none"> <li>- Apertura desde fuera</li> <li>- Apertura de emergencia</li> </ul> <p><b>2 Depósito de combustible</b></p> <ul style="list-style-type: none"> <li>- Capacidad de llenado</li> <li>- Abrir/Cerrar tapón</li> </ul> <p><b>3 Apertura y cierre</b></p> <ul style="list-style-type: none"> <li>- Puertas</li> <li>- Cierre centralizado</li> </ul> | <p>- Bloqueo de emergencia</p> <p><b>4 Capó del motor</b></p> <ul style="list-style-type: none"> <li>- Palanca de desbloqueo</li> <li>- Abrir/Cerrar</li> </ul> <p><b>5 Control de niveles</b></p> <ul style="list-style-type: none"> <li>- Aceite</li> <li>- Líquido de frenos</li> <li>- Batería</li> </ul> <p><b>6 Remolque del vehículo</b></p> | <p>- Argolla de remolque</p> <p>- Arranque por remolcado</p> <p><b>7 Actuación en caso de pinchazo</b></p> <ul style="list-style-type: none"> <li>- Kit antipinchazos</li> <li>- Cambio de rueda</li> </ul> |
|---|---|---|

## Cuadro general (volante a la izquierda)



- ① Elevaluas eléctricos »»» pág. 115
- ② Ajuste de los retrovisores exteriores »»» pág. 131
- ③ Mando para el alumbrado y el desempañado de lunas »»» pág. 120
- ④ Palanca de intermitentes y luz de carretera »»» pág. 121  
Regulador de velocidad »»» pág. 234
- ⑤ Testigos luminosos »»» pág. 87
- ⑥ Limpiaparabrisas y limpiapuneta »»» pág. 129
- ⑦ Sistema de información para el conductor »»» pág. 85
- ⑦ Sistema de Infotainment »»» pág. 90, »»» pág. 166
- ⑧ Palanca para abrir el capó »»» pág. 315
- ⑨ Fusibles »»» pág. 61
- ⑩ Ajuste del volante »»» pág. 16
- ⑪ Intermitentes de emergencia »»» pág. 125
- ⑫ Pulsador de arranque »»» pág. 213
- ⑬ Freno de estacionamiento electrónico »»» pág. 271
- ⑭ Cierre centralizado »»» pág. 98

## Cuadro general (volante a la derecha)

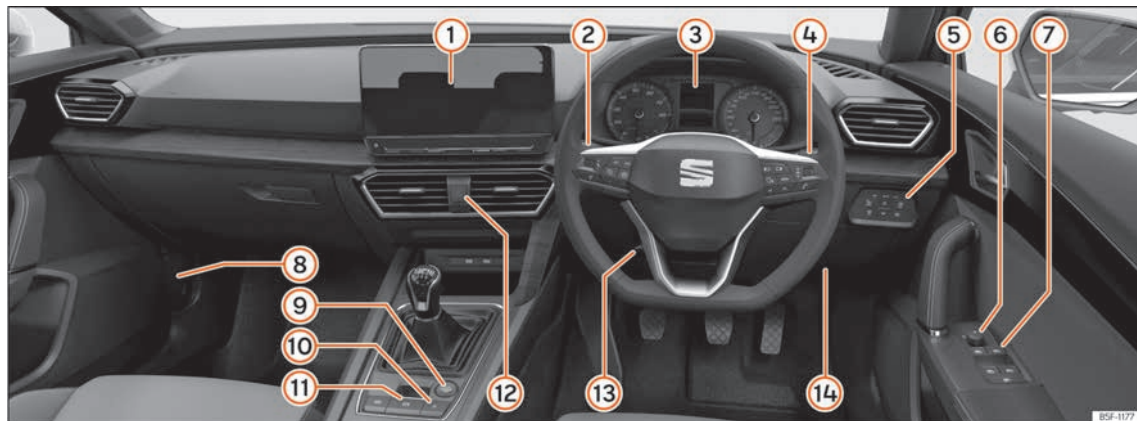

- |   |  |   |
|---|--|---|
| <p>① Sistema de Infotainment »»» pág. 90, »»» pág. 166</p> <p>② Palanca de intermitentes y luz de carretera »»» pág. 121<br/>Regulador de velocidad »»» pág. 234</p> <p>③ Testigos luminosos »»» pág. 87</p> <p>④ Limpiaparabrisas y limpialuneta »»» pág. 129<br/>Sistema de información para el conductor »»» pág. 85</p> | <p>⑤ Mando para el alumbrado y el desempañado de lunas »»» pág. 120</p> <p>⑥ Ajuste de los retrovisores exteriores »»» pág. 131</p> <p>⑦ Elevallunas eléctricos »»» pág. 115</p> <p>⑧ Palanca para abrir el capó »»» pág. 315</p> <p>⑨ Pulsador de arranque »»» pág. 213</p> <p>⑩ Cierre centralizado »»» pág. 98</p> <p>⑪ Freno de estacionamiento electrónico »»» pág. 271</p> | <p>⑫ Intermitentes de emergencia »»» pág. 125</p> <p>⑬ Ajuste del volante »»» pág. 16</p> <p>⑭ Fusibles »»» pág. 61</p> |
|---|--|---|

## Vista interior



- ① Reposabrazos »»» [pág. 147](#)
- ② Anclajes Isofix »»» [pág. 35](#)
- ③ Ajuste del apoyacabezas »»» [pág. 135](#)
- ④ Cinturones de seguridad »»» [pág. 17](#)
- ⑤ Techo panorámico »»» [pág. 117](#)
- ⑥ Retrovisor interior »»» [pág. 131](#)
- ⑦ Ajuste de los asientos »»» [pág. 134](#)
- ⑧ Desconexión del airbag frontal de acompañante »»» [pág. 27](#)

## Seguridad

### Conducción segura

#### Consejos de conducción

##### ¡La seguridad es lo primero!

##### ATENCIÓN

• Este capítulo contiene informaciones de interés sobre el manejo del vehículo, tanto para el conductor como para sus acompañantes. En los otros capítulos de la documentación de a bordo aparecen otras informaciones importantes de las que el conductor y sus acompañantes también deberían estar informados por su propia seguridad.

• Asegúrese de que toda la documentación de a bordo se encuentre siempre en el vehículo. Esto último es especialmente importante cuando se preste o venda el vehículo a otra persona.

##### Antes de iniciar la marcha

Le recomendamos, tanto por su propia seguridad como por la de sus acompañantes, tenga en cuenta los siguientes aspectos antes de emprender la marcha:

- Asegúrese de que el alumbrado y los intermitentes estén en perfecto estado.
- Controle la presión de inflado de los neumáticos.
- Asegúrese de que todos los cristales ofrezcan una buena visibilidad.
- Asegúrese de que el equipaje vaya bien sujeto »»» pág. 139.
- Asegúrese de que ningún objeto impida el funcionamiento de los pedales.
- Ajuste los retrovisores, el asiento delantero y el apoyacabezas según su estatura.
- Asegúrese que los acompañantes de los asientos traseros tienen el apoyacabezas en posición de uso »»» pág. 135.
- Aconseje a sus acompañantes que regulen los apoyacabezas según su estatura.
- Proteja a los niños utilizando un asiento para niños apropiado y el cinturón de seguridad puesto correctamente »»» pág. 31.
- Siéntese correctamente. Aconseje también a sus acompañantes que se sienten correctamente »»» pág. 13.
- Colóquese bien el cinturón de seguridad. Aconseje también a sus acompañantes que se abrochen correctamente el cinturón de seguridad »»» pág. 17.

#### Factores que influyen en la seguridad

Usted, como conductor, es el responsable de su propia seguridad y de la de sus acompañantes.

- Permanezca siempre atento al tráfico y no se distraiga con sus acompañantes o con llamadas telefónicas.
- No conduzca nunca cuando sus facultades estén alteradas (p. ej., a causa de medicamentos, alcohol, drogas).
- Cumpla con las normas de circulación y respete los límites de velocidad.
- Adapte siempre su velocidad a las características de la vía, así como a las condiciones climatológicas y a las circunstancias del tráfico.
- En los viajes largos, pare siempre con regularidad para descansar, como mínimo cada dos horas.
- Siempre que sea posible, evite conducir cuando esté cansado o en tensión.

##### ATENCIÓN

**Conducir bajo los efectos del alcohol, drogas, medicamentos y narcóticos puede ocasionar graves accidentes que cuesten incluso la vida.**

• El alcohol, las drogas, los medicamentos y los narcóticos pueden alterar considerablemente la percepción, el tiempo de reacción y la seguridad durante la conducción, lo que podría conllevar la pérdida sobre el control del vehículo.

### Equipos de seguridad

No ponga en juego ni su seguridad ni la de sus acompañantes. Los equipos de seguridad pueden reducir el riesgo de sufrir lesiones en caso de accidente. Los siguientes puntos incluyen una parte de los equipos de seguridad de su SEAT<sup>1)</sup>:

- cinturones de seguridad de tres puntos,
- limitadores de la tensión del cinturón en los asientos delanteros, y traseros laterales,
- pretensores del cinturón en los asientos delanteros,
- airbags delanteros,
- airbags de rodillas\* y central\* para el conductor
- airbags laterales en los respaldos de los asientos delanteros,
- airbags laterales en los respaldos de los asientos traseros\*.

- airbags para la cabeza,
- puntos de anclaje "ISOFIX" en los asientos traseros para los asientos para niños con el sistema "ISOFIX",
- apoyacabezas delanteros regulables en altura,
- apoyacabezas traseros con posición uso y no uso,
- columna de dirección regulable.

Los equipos de seguridad anteriormente mencionados tienen como objetivo protegerle a usted y a sus acompañantes de la mejor forma posible en caso de accidente. Estos sistemas de seguridad no le servirán de nada ni a usted ni a sus acompañantes si se sientan en una posición incorrecta o no utilizan dichos sistemas de forma adecuada.

**La seguridad nos afecta a todos.**

## Posición correcta de los ocupantes del vehículo

### Posición correcta en el asiento

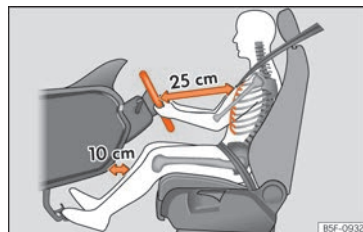

**Fig. 4** La separación correcta entre el conductor y el volante debe ser de 25 cm como mínimo (10 pulgadas).

<sup>1)</sup> En función de la versión/mercado.

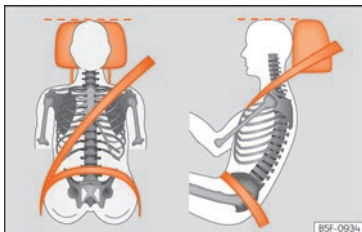

**Fig. 5** Banda del cinturón y apoyacabezas ajustados correctamente.

A continuación se muestran las posiciones correctas en el asiento para el conductor y los acompañantes.

Las personas que, debido a su constitución física, no puedan alcanzar la posición correcta en el asiento deberán informarse en un taller especializado sobre los posibles dispositivos especiales. Sólo si se adopta una posición correcta se obtiene la protección óptima del cinturón de seguridad y del airbag. SEAT recomienda que acuda al servicio técnico.

Por su propia seguridad y para evitar lesiones en caso de frenada o maniobra brusca, o de accidente, SEAT recomienda las siguientes posiciones:

### Válido para todos los ocupantes del vehículo:

- Ajuste el apoyacabezas de modo que el borde superior quede, en la medida de lo posible, a la altura de la parte superior de la cabeza, en ningún caso por debajo de los ojos. Mantenga la nuca lo más cerca posible del apoyacabezas »» fig. 5.
- Las personas de estatura reducida deberán bajar completamente el apoyacabezas, aunque la cabeza quede por debajo del borde superior del mismo.
- Las personas de elevada estatura deberán subir completamente el apoyacabezas.
- Mantenga siempre los pies en la zona reposapiés durante la marcha.
- Ajuste y abróchese correctamente el cinturón de seguridad »» pág. 21.

### Para el conductor rige además lo siguiente:

- Coloque el respaldo del asiento casi en vertical de forma que la espalda descance completamente sobre él.
- Ajuste el volante de modo que quede a una distancia de, por lo menos, 25 cm [10 pulgadas] del esternón »» fig. 4 y lo pueda sujetar con ambas manos por los lados, por la parte exterior, con los brazos ligeramente flexionados.
- El volante deberá apuntar siempre en dirección al tórax y nunca hacia la cara.

- Ajuste longitudinalmente el asiento de forma que pueda pisar a fondo los pedales con las rodillas ligeramente flexionadas y que quede una distancia entre la zona de las rodillas y el tablero de instrumentos de al menos 10 cm [4 pulgadas] »» fig. 4.
- Ajuste el asiento en altura de forma que llegue al punto más alto del volante.
- Mantenga los pies siempre en la zona reposapiés para mantener en todo momento el control sobre el vehículo.

### Para el acompañante rige además lo siguiente:

- Coloque el respaldo del asiento casi en vertical de forma que la espalda descance completamente sobre él.
- Desplace el asiento lo más que se pueda hacia atrás [mínimo 25 cm entre el tórax y el tablero de instrumentos]. Si la distancia es inferior a los 25 cm, el sistema de airbags no puede protegerle correctamente.

### Número de plazas

El vehículo dispone de **5** plazas, 2 en la parte delantera y 3 en la trasera. Todas las plazas van equipadas con un cinturón de seguridad.

En algunas versiones, su vehículo está homologado **solamente** para 4 plazas. 2 en la parte delantera y 2 en la trasera.



### ⚠️ ATENCIÓN

Ir sentado en el vehículo en una posición incorrecta puede aumentar el riesgo de sufrir lesiones graves o mortales en caso de frenazos y maniobras bruscas, en caso de colisión o de accidente y en caso de que se disparen los airbags.

- Antes de emprender la marcha, todos los ocupantes deberán sentarse siempre en una posición correcta y mantenerla durante todo el trayecto. Esto también rige para la colocación del cinturón de seguridad.
- Transporte como máximo tantas personas como plazas con cinturones de seguridad tenga el vehículo.
- Para transportar a los niños, utilice siempre un sistema de retención que esté homologado y sea adecuado a su peso y estatura »» pág. 31.
- Durante la marcha, mantenga los pies siempre en la zona reposapiés. No los coloque nunca, p. ej., encima del asiento o del tablero de instrumentos, ni los saque nunca por la ventanilla. De lo contrario, el airbag y el cinturón de seguridad no solo no podrán ofrecer ninguna protección, sino que además podrían aumentar el riesgo de que se produjeran lesiones en caso de accidente.

### Peligros por ir sentado en una posición incorrecta

Si no se lleva colocado el cinturón de seguridad o se lleva mal colocado, aumentará el riesgo de sufrir lesiones graves o mortales. Los cinturones de seguridad solo garantizan una protección óptima si se llevan colocados correctamente. Ir sentado en una posición incorrecta reduce considerablemente la función protectora del cinturón de seguridad y, como consecuencia, se pueden sufrir lesiones graves o incluso mortales. El riesgo de sufrir lesiones graves o mortales aumenta especialmente si, al dispararse un airbag, este golpea a un ocupante del vehículo que no vaya sentado correctamente. El conductor es el responsable de todas las personas, sobre todo de los niños, que transporte en el vehículo.

A continuación se enumeran a modo de ejemplo una serie de posiciones incorrectas que podrían resultar peligrosas para los ocupantes del vehículo.

#### Cuando el vehículo esté en movimiento:

- No se ponga nunca de pie en el vehículo.
- No se ponga nunca de pie en los asientos.
- No se ponga nunca de rodillas en los asientos.
- No incline nunca el respaldo del asiento excesivamente hacia atrás.

- No se apoye nunca en el tablero de instrumentos.
- No se tumbé nunca en el asiento trasero.
- No vaya nunca sentado tan solo en la parte delantera del asiento.
- No se siente nunca de lado.
- No se apoye nunca fuera de la ventanilla.
- No saque nunca los pies por la ventanilla.
- No ponga nunca los pies en el tablero de instrumentos.
- No ponga nunca los pies en el acolchado de la banqueta o sobre el respaldo del asiento.
- No viaje nunca en la zona reposapiés.
- No se siente nunca encima de los reposabrazos.
- No viaje nunca sin ir sentado en el asiento con el cinturón de seguridad colocado.
- No permanezca nunca en el maletero.

### ⚠️ ATENCIÓN

Ir sentado en el vehículo en una posición incorrecta aumenta el riesgo de sufrir lesiones graves o mortales en caso de accidente, frenazos y maniobras bruscas.

- Todos los ocupantes tienen que ir siempre sentados correctamente durante la marcha y llevar siempre el cinturón de seguridad colocado correctamente.

»

- Los ocupantes del vehículo que no vayan sentados correctamente, no lleven colocado el cinturón de seguridad o mantengan una distancia insuficiente con respecto al airbag corren el peligro de sufrir lesiones muy graves o mortales, especialmente si se disparan los airbags y les golpean.

## Ajustar la posición del volante

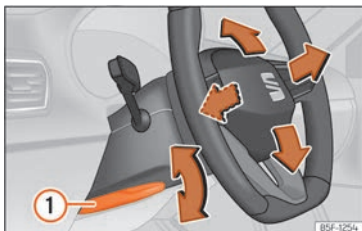

**Fig. 6** Palanca en la parte inferior del lateral izquierdo de la columna de dirección.

Ajuste el volante antes del viaje y sólo con el vehículo detenido.

- Tire de la palanca » fig. 6 ① hacia abajo, mueva el volante hasta la posición deseada y vuelva a subir la palanca hasta el punto de cierre.

## ⚠ ATENCIÓN

Un uso inadecuado del ajuste de la posición del volante y un ajuste incorrecto del volante pueden provocar lesiones graves o mortales.

- Tras ajustar la columna de la dirección, empuje firmemente la palanca » fig. 6 ① hacia arriba para que el volante no cambie de posición accidentalmente durante la marcha.
- Nunca ajuste el volante durante la marcha. Si durante la marcha detecta que necesita ajustar el volante, deténgase de forma segura y realice el ajuste correcto.
- El volante ajustado siempre debe apuntar hacia el tórax y no hacia el rostro, para no limitar la protección del airbag frontal del conductor en caso de accidente.
- Durante la conducción, sujete siempre el volante con ambas manos por la parte exterior del mismo (posición de las 9 y las 3 horas) para reducir las lesiones en caso de que se dispare el airbag frontal del conductor.
- Nunca sujete el volante en la posición de las 12 horas o de otro modo, por ejemplo, por el centro. En caso de disparo del airbag del conductor, podría sufrir lesiones graves en los brazos, las manos y la cabeza.

## Área de los pedales

### Pedales

- Asegúrese de que puede pisar siempre sin problemas los pedales del freno, del embrague y del acelerador.
- Asegúrese de que los pedales pueden volver a su posición original sin ningún problema.
- Asegúrese de que las alfombrillas queden perfectamente fijadas, de forma que no se muevan durante la marcha ni impidan el funcionamiento de los pedales » ⚠.

Sólo está permitido el uso de alfombrillas que dejen libre el área de los pedales y que puedan fijarse para evitar que se muevan. Podrá adquirir alfombrillas adecuadas en un establecimiento especializado. Se han montado elementos de fijación\* para las alfombrillas en la zona reposapiés.

Cuando falla uno de los circuitos de frenos, se tiene que pisar más a fondo el pedal del freno para que el vehículo se detenga.

### Llevar calzado apropiado

Lleve un calzado que le sujete bien el pie y no le reste sensibilidad a la hora de accionar los pedales.

**⚠️ ATENCIÓN**

- Si no se pueden accionar los pedales libremente, podrían surgir situaciones críticas durante la conducción.
- No coloque nunca alfombrillas ni cualquier otro alfombrado sobre las ya instaladas, pues reducen el área de los pedales y podrían impedir la utilización de los mismos, con el consiguiente peligro de accidente.
- No coloque nunca objetos en la zona reposapiés del conductor. Podrían desplazarse hasta la zona de los pedales e impedir el accionamiento de los mismos.

## Cinturones de seguridad

### El porqué de los cinturones de seguridad

#### Testigos de control



#### Se ilumina en rojo

El conductor o el acompañante no se han abrochado el cinturón de seguridad.

El testigo de control  se ilumina para recordarle que se abroche el cinturón de seguridad.

Antes de poner el vehículo en marcha:

- Colóquese bien el cinturón de seguridad.
- Indique también a sus acompañantes que se pongan bien el cinturón de seguridad antes de iniciar la marcha.
- Proteja a los niños utilizando un asiento especial adecuado a la altura y edad del niño  
»» pág. 31.

Si al iniciar la marcha se superan 25 km/h (15 mph) aprox. sin llevar abrochados el conductor o el acompañante los cinturones de seguridad, o si estos se desabrochan durante la marcha, sonará una señal acústica durante algunos segundos. Adicionalmente parpadeará el testigo de advertencia .

El testigo  se apagará cuando, con el encendido conectado, el conductor y el acompañante se abrochen el cinturón de seguridad.

#### Indicación de abrochado de los cinturones de las plazas traseras\*



**Fig.7** Cuadro de instrumentos: indicación de plaza posterior izquierda ocupada y abrochado el cinturón correspondiente.

En función de la versión del modelo, al conectar el encendido, el indicador del estado de los cinturones »» **fig. 7** informa al conductor en la pantalla del cuadro de instrumentos si los ocupantes de las plazas traseras llevan abrochado el cinturón de seguridad que les corresponde.



Indica que la plaza correspondiente no está ocupada.





Indica que la plaza está ocupada y el ocupante lleva abrochado su cinturón de seguridad.

Si durante la marcha se desabrocha un cinturón de seguridad de las plazas traseras, el símbolo correspondiente parpadeará durante 30 segundos como máximo. Si se circula a una velocidad superior a los 25 km/h (15 mph), suena adicionalmente una señal acústica.

Si durante la marcha se abrocha o se desabrocha un cinturón de seguridad en alguna de las plazas traseras, se indicará el estado del cinturón durante aproximadamente 30 segundos. La indicación puede ocultarse presionando la tecla **(0.0/SET)** en el cuadro de instrumentos.

## La función protectora de los cinturones de seguridad



**Fig. 8** Los conductores que lleven el cinturón de seguridad correctamente abrochado no saldrán lanzados en caso de un frenado brusco.

Los cinturones de seguridad bien puestos mantienen a los ocupantes en la posición correcta. Ayudan, además, a evitar los movimientos descontrolados que pueden provocar heridas graves y reducen el peligro de salir despedido fuera del vehículo en caso de accidente.

Los ocupantes del vehículo que lleven los cinturones de seguridad bien puestos se beneficiarán en gran medida del hecho de que la energía cinética sea absorbida por los cinturones de seguridad. También la estructura de la parte delantera y otros componentes de la seguridad pasiva de su vehículo, por ejemplo, el sistema de airbags, garantizan una absor-

ción de la energía cinética liberada. De este modo disminuye la energía cinética que se está liberando y, al mismo tiempo, el riesgo de resultar herido. Por este motivo hay que ponerse los cinturones antes de poner el vehículo en marcha, aunque sólo sea para realizar un trayecto corto.

Asegúrese también de que todos los pasajeros se han abrochado el cinturón. Las estadísticas relativas a los accidentes de circulación han demostrado que llevar puesto el cinturón de seguridad de forma correcta reduce considerablemente el riesgo de sufrir lesiones graves y aumentan las posibilidades de sobrevivir en caso de accidente. Los cinturones de seguridad bien puestos aumentan además el efecto protector de los airbags si se disparan en caso de accidente. Por este motivo, en la mayoría de los países es obligatorio utilizar los cinturones de seguridad.

Aunque su vehículo esté equipado con airbags, es obligatorio llevar bien puestos los cinturones de seguridad. Los airbags delanteros, por ejemplo, sólo se disparan en algunos casos de colisión frontal. No se disparan en caso de colisión frontal o lateral leve, colisión trasera, a causa de un vuelco o en caso de accidente en el que no se rebase el valor de disparo del airbag prefijado en la unidad de control.

### Indicaciones de seguridad importantes para la utilización de los cinturones de seguridad

- Lleve siempre puesto el cinturón de seguridad tal como se describe en este apartado.
- Asegúrese de que es posible ponerse los cinturones de seguridad en todo momento y de que no están dañados.

#### ATENCIÓN

- Si no lleva abrochado el cinturón de seguridad o está mal puesto, aumentará el riesgo de sufrir lesiones graves o mortales. Los cinturones de seguridad ofrecen la máxima protección sólo si se utilizan del modo correcto.
- Un mismo cinturón de seguridad no deberá ser utilizado nunca por dos personas al mismo tiempo (tampoco si se trata de niños).
- No se quite nunca el cinturón de seguridad mientras el vehículo esté en movimiento, de lo contrario existe peligro de muerte.
- La banda del cinturón no deberá deslizarse sobre objetos duros ni frágiles (gafas, bolígrafo, etc.), ya que podría producir heridas en caso de accidente.
- La banda del cinturón no deberá quedar enganchada, ni estar dañada y no deberá rozar con extremos cortantes.

- No lleve nunca el cinturón de seguridad debajo del brazo o en cualquier otra posición incorrecta.
- Las prendas de vestir gruesas y sin abrochar (p. ej., un abrigo encima de una sudadera) dificultan el ajuste correcto de los cinturones de seguridad, por lo que reducen su capacidad de protección.
- Habrá que evitar que el cierre se obstruya con papel o similares, ya que en este caso no se podrá enganchar la lengüeta de cierre.
- No modifique nunca la posición de la banda del cinturón mediante pinzas para el cinturón, argollas de sujeción u objetos similares.
- Los cinturones de seguridad que presenten daños en el tejido, en las uniones, en el enrollador automático o en el cierre pueden ocasionar heridas graves en caso de accidente. Por este motivo, compruebe con regularidad el estado de los cinturones de seguridad.
- Después de un accidente, acuda a un taller especializado para que le cambien los cinturones de seguridad que se hayan densado en exceso a causa del esfuerzo al que han sido sometidos. Puede que sea necesario cambiarlos incluso cuando no haya daños visibles. Además, se deben comprobar los puntos de anclaje del cinturón.
- No intente nunca reparar los cinturones de seguridad usted mismo. Los cinturones

de seguridad no deben ser desmontados ni modificados de ningún modo.

- El cinturón deberá mantenerse limpio, ya que si está muy sucio se podría ver perjudicado el funcionamiento del enrollador automático del mismo.

## Accidentes frontales y las leyes físicas



**Fig. 9** El conductor que no lleve puesto el cinturón de seguridad se verá lanzado hacia delante.



**Fig. 10** El ocupante del asiento trasero que no lleve puesto el cinturón de seguridad se verá lanzado hacia delante sobre el conductor que sí lleva el cinturón.

Es fácil explicar de qué modo actúan las leyes físicas en caso de accidente frontal: en

cuanto un vehículo se pone en movimiento se origina, tanto en el vehículo como en los ocupantes del mismo, una energía denominada "energía cinética".

La magnitud de la "energía cinética" depende fundamentalmente de la velocidad, del peso del vehículo y de los ocupantes. Cuanto mayor sean mayor será la energía que deberá ser "absorbida" en caso de accidente.

No obstante, el factor más importante es la velocidad del vehículo. Por ejemplo, si la velocidad se duplica pasando de 25 km/h (15 mph) a 50 km/h (30 mph), la energía cinética correspondiente se cuadruplica.

Dado que los ocupantes del vehículo de nuestro ejemplo no llevan abrochado el cinturón de seguridad, en caso de colisión toda la energía cinética de los ocupantes sólo será absorbida por dicho impacto.

Aun circulando a una velocidad comprendida entre 30 km/h (19 mph) y 50 km/h (30 mph), las fuerzas que actúan sobre el cuerpo en caso de accidente pueden superar con facilidad una tonelada (1.000 kg). Las fuerzas que actúan sobre su cuerpo aumentan cuanto mayor sea la velocidad a la que circule.

Los ocupantes del vehículo que no se hayan abrochado los cinturones de seguridad no están "unidos" al vehículo. En caso de colisión frontal, estas personas se desplazarán con la misma velocidad a la que circulaba el vehículo antes de la colisión. Este ejemplo es

válido no sólo para colisiones frontales, sino también para todo tipo de accidentes.

Incluso circulando a poca velocidad, en caso de colisión actúan sobre el cuerpo fuerzas que no se pueden contrarrestar sólo con apoyarse en las manos. En caso de colisión frontal, los ocupantes del vehículo que no lleven puesto del cinturón de seguridad se verán lanzados de forma incontrolada hacia delante y se golpearán, por ejemplo, contra el volante, el tablero de instrumentos o el parabrisas » **fig. 9.**

También es imprescindible que los ocupantes de los asientos traseros se abrochen el cinturón, ya que, en caso de accidente, se verían desplazados de un modo incontrolado por el habitáculo. Si un ocupante del asiento trasero no lleva el cinturón abrochado, no sólo se pone en peligro a sí mismo sino también a los ocupantes de los asientos delanteros » **fig. 10.**

## Ajuste correcto de los cinturones de seguridad

### Abrocharse y desabrocharse el cinturón de seguridad

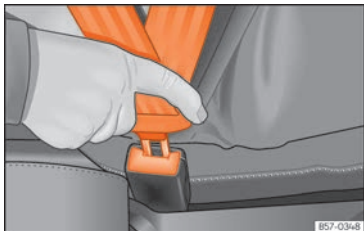

**Fig. 11** Insertar la lengüeta del cinturón de seguridad en su cierre.

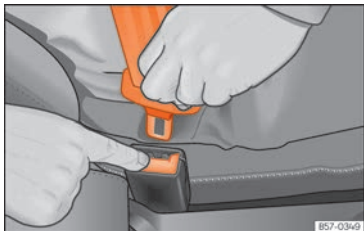

**Fig. 12** Soltar la lengüeta del cierre del cinturón.

Los cinturones de seguridad correctamente colocados mantienen a los ocupantes en la posición en la que más protegidos están en caso de frenada brusca o accidente »» » ⚠.

#### Abrocharse el cinturón

Abróchese el cinturón de seguridad antes de cada viaje.

- Ajuste correctamente el asiento delantero y el apoyacabezas »» » pág. 13.
- Encastre el respaldo del asiento trasero en posición vertical »» » ⚠.
- Tire de la lengüeta del cinturón y coloque la banda uniformemente sobre el pecho y la región pélvica. **No** doble el cinturón al hacerlo »» » ⚠.
- Encastre la lengüeta en el cierre del asiento correspondiente »» » **fig. 11**.

- Tire del cinturón para comprobar que la lengüeta ha quedado bien encastrada en el cierre.

#### Desabrocharse el cinturón de seguridad

Desabróchese el cinturón de seguridad únicamente con el vehículo detenido »» » ⚠.

- Presione la tecla roja en el cierre »» » **fig. 12**. La lengüeta saltará del cierre.
- Acompañe el cinturón con la mano para que la banda se enrolle más fácilmente, el

cinturón no se doble y el revestimiento no resulte dañado.

#### ⚠ ATENCIÓN

- El cinturón de seguridad sólo garantizará una protección óptima cuando el respaldo esté en posición vertical y el cinturón de seguridad esté colocado correctamente de acuerdo con la estatura.
- Quitarse el cinturón de seguridad durante la marcha puede provocar lesiones graves o mortales en caso de accidente o frenada brusca.
- El propio cinturón de seguridad o un cinturón de seguridad suelto pueden causar graves lesiones si el cinturón se desliza desde las zonas rígidas del cuerpo a las blandas (p. ej., al abdomen).

## Colocación correcta del cinturón

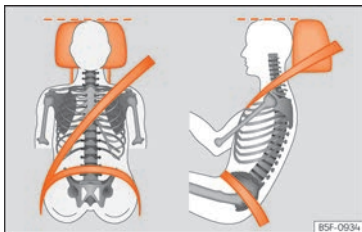

**Fig. 13** Banda del cinturón y apoyacabezas ajustados correctamente, vistos de frente y lateralmente.



**Fig. 14** Colocación de la banda del cinturón en el caso de mujeres embarazadas.

Sólo cuando la banda del cinturón está correctamente colocada, los cinturones de seguridad ofrecen la protección óptima en ca-

so de accidente y reducen el riesgo de sufrir lesiones graves o mortales. Además, si la banda está correctamente colocada, el cinturón mantendrá a los ocupantes en la posición óptima para que el airbag ofrezca la máxima protección. Por ese motivo, siempre debe colocarse el cinturón de seguridad y asegurarse que la banda esté correctamente colocada.

Una posición incorrecta en el asiento puede ocasionar heridas graves o incluso mortales »» pág. 13, Posición correcta de los ocupantes del vehículo.

- La banda del hombro debe pasar siempre sobre el centro del hombro; jamás sobre el cuello, sobre el brazo o bajo el brazo, o por detrás de la espalda.
- La banda abdominal del cinturón de seguridad debe pasar siempre por la región pélvica y nunca por encima del abdomen.
- Coloque el cinturón siempre plano y ceñido sobre el cuerpo. En caso necesario, tire un poco de la banda del cinturón.

En el caso de **mujeres embarazadas**, el cinturón de seguridad debe pasar de forma uniforme sobre el pecho y lo más bajo posible por la zona pélvica con la banda plana para que no se presione el vientre; además, debe utilizarse durante todo el embarazo »» **fig. 14**.

## Adaptar el recorrido de la banda del cinturón a la estatura

El recorrido de la banda del cinturón se puede adaptar con los siguientes equipamientos:

- Ajuste de la altura del cinturón para los asientos delanteros.

### ⚠ ATENCIÓN

Si la banda del cinturón de seguridad está mal colocada puede ocasionar lesiones graves o mortales en caso de accidente.

- La banda del hombro debe pasar por el centro del mismo y nunca bajo el brazo o sobre el cuello.
- El cinturón de seguridad debe quedar plano y bien ceñido a la parte superior del cuerpo.
- La banda abdominal del cinturón de seguridad debe pasar por la región pélvica, nunca por encima del abdomen. El cinturón de seguridad debe quedar plano y bien ceñido a la pelvis. En caso necesario, tire un poco de la banda del cinturón.
- En el caso de mujeres embarazadas, la banda abdominal del cinturón de seguridad debe pasar lo más bajo posible por delante de la zona pélvica, apoyado en plano y "rodeando" el vientre »» **fig. 14**.
- No doble la banda del cinturón mientras lo lleve puesto.
- Una vez colocado el cinturón correctamente, no lo aleje del cuerpo con la mano.



- No haga pasar la banda del cinturón por encima de objetos rígidos o frágiles, por ejemplo, gafas, bolígrafos o llaves.
- Nunca modifique el recorrido de la banda mediante pinzas para el cinturón, argollas de sujeción o similares.

### Aviso

Las personas que, debido a su constitución física, no puedan alcanzar la posición óptima de la banda del cinturón, deberán informarse en un taller especializado sobre los posibles dispositivos especiales para lograr la protección óptima del cinturón y del airbag. SEAT recomienda que acuda al servicio técnico.

## Pretensores del cinturón

### Funcionamiento del pretensor del cinturón

Los cinturones de seguridad de los asientos delanteros están equipados con pretensores.

Los pretensores son activados mediante sensores, pero sólo en caso de colisiones frontales, laterales y traseras graves. Gracias a los pretensores, los cinturones de seguridad se tensan en dirección contraria a su salida y se amortigua el movimiento hacia delante de los ocupantes.

Los pretensores de los cinturones funcionan conjuntamente con el sistema de airbags. En caso de vuelco, los pretensores no se activan si no se disparan los airbags para la cabeza.

### Aviso

- Si los pretensores se activan se desprenderá un polvo fino. Esto es normal y no significa que se haya producido un incendio en el vehículo.
- Si se procede a desguazar el vehículo o a desmontar algunos componentes del sistema es imprescindible observar las normas de seguridad al respecto. Los talleres especializados conocen estas normas, que también están a su disposición.

### Mantenimiento y desecho de los pretensores del cinturón

Los pretensores forman parte de los cinturones de seguridad con los que están equipados los asientos de su vehículo. Cuando se realicen trabajos en los pretensores o se desmonten y monten componentes del sistema con motivo de otros trabajos de reparación, los cinturones de seguridad pueden resultar dañados. Esto podría originar que, en caso de accidente, los pretensores no funcionen correctamente o no se activen.

Para que no se interfiera en la función protectora de los cinturones de seguridad y para

que los componentes desmontados no ocasionen heridas ni perjudiquen el medio ambiente deberán respetarse las normativas que son conocidas por los talleres especializados.

### ATENCIÓN

- Una utilización inadecuada o las reparaciones caseras aumentan el riesgo de sufrir lesiones graves o mortales, pues pueden ocasionar que los pretensores se activen de forma inesperada o que no se activen.
- No es posible reparar ni el pretensor, ni el cinturón de seguridad, ni el enrollador automático correspondiente.
- Todos los trabajos que se realicen en los pretensores y en los cinturones de seguridad, así como el desmontaje y montaje de componentes del sistema debidos a otros trabajos de reparación, sólo deberán realizarse en un taller especializado.
- Los pretensores sólo protegen en un único accidente y deben cambiarse si ya se han activado.

### Nota relativa al medio ambiente

Los módulos del airbag y los pretensores del cinturón pueden contener perclorato. Tenga en cuenta las disposiciones legales para desecharlos.

## Sistema de airbags

### Breve introducción

#### ¿Por qué es importante llevar puesto el cinturón de seguridad y adoptar una posición correcta?

Para lograr una protección óptima al dispararse los airbags se debe llevar siempre bien puesto el cinturón de seguridad e ir sentado en una posición correcta.

El sistema de airbags no es ningún sustituto del cinturón de seguridad, sino que forma parte de la seguridad pasiva del vehículo. No olvide tener en cuenta que el sistema de airbags sólo protege de forma óptima si los ocupantes del vehículo llevan los cinturones de seguridad puestos de forma correcta y los apoyacabezas bien ajustados. Los cinturones de seguridad deben llevarse siempre bien puestos, y su uso incondicional debe considerarse no sólo como una imposición legal sino como una contribución a la seguridad »» pág. 17, El porqué de los cinturones de seguridad.

El airbag se hincha en cuestión de milésimas de segundo, de manera que si en ese momento se dispara y no va sentado correctamente puede ocasionarle heridas mortales. Por este motivo, es imprescindible que todos

los ocupantes del vehículo vayan bien sentados durante todo el viaje.

Un frenazo brusco poco antes de un accidente puede hacer que un ocupante del vehículo salga proyectado hacia delante, hacia la zona donde se dispara el airbag, por no llevar abrochado el cinturón de seguridad. En este caso, el airbag puede ocasionarle heridas graves o mortales al dispararse. Naturalmente, esto también se aplica en el caso de los niños.

Mantenga siempre la mayor distancia posible entre su cuerpo y el airbag frontal. De esta manera, en caso de accidente los airbags frontales se pueden desplegar sin obstáculos y ofrecer la máxima protección.

Los factores más importantes que intervienen para que se disparen los airbags son: el tipo de accidente, el ángulo de colisión y la velocidad del vehículo.

La desaceleración que se produce al chocar y que la unidad de control registra es decisiva para que se disparen los airbags. Si la desaceleración del vehículo durante la colisión se mantiene por debajo de los valores de referencia prefijados en la unidad de control, los airbags frontales, laterales y de la cabeza no se dispararán. Tenga en cuenta que los daños visibles en el vehículo siniestrado, por aparatosos que sean, no son indicios determinantes para que los airbags tuvieran que dispararse.

#### ⚠ ATENCIÓN

- Llevar mal puesto el cinturón de seguridad, así como una posición incorrecta al sentarse, pueden ocasionar lesiones graves o incluso mortales.
- Todos los ocupantes del vehículo, incluidos los niños, pueden sufrir lesiones graves o incluso mortales si se dispara el airbag. Los menores de 12 años deberían viajar siempre en los asientos traseros. No permita nunca que los niños viajen en el vehículo sin ir protegidos o con una protección no adecuada para su peso.
- Para reducir el riesgo de sufrir lesiones al dispararse el airbag, lleve siempre bien puesto el cinturón de seguridad »» pág. 17.

#### Descripción del sistema de airbags

El sistema de airbags ofrece, en combinación con los cinturones de seguridad, una protección adicional para los ocupantes.

**El sistema de airbags se compone (según equipamiento del vehículo) de los siguientes módulos:**

- Unidad de control electrónica
- Airbags frontales para el conductor y el acompañante
- Airbag de rodillas para el conductor
- Airbags laterales

- Airbags de cabeza
- Testigo de control  del airbag en el cuadro de instrumentos »» pág. 26
- Conmutador de llave para el airbag frontal del acompañante
- Testigo de control para la desconexión/conexión del airbag delantero del acompañante.

El funcionamiento del sistema de airbags se controla de forma electrónica. Cada vez que se conecta el encendido, se ilumina el testigo de control del sistema de airbags durante algunos segundos (autodiagnóstico).

### El sistema presenta alguna anomalía si el testigo de control :

- no se ilumina al conectar el encendido »» pág. 26,
- después de conectar el encendido, no se apaga transcurridos 4 segundos,
- después de conectar el encendido se apaga y se vuelve a encender,
- se ilumina o parpadea durante la marcha.

### El sistema de airbags no se dispara si:

- el encendido está desconectado,
- se trata de una colisión frontal leve,
- se trata de una colisión lateral leve,
- se trata de una colisión trasera,
- el vehículo vuelca.

### ATENCIÓN

- **Los cinturones de seguridad y el sistema de airbags desarrollan su máxima capacidad protectora sólo si los ocupantes están sentados correctamente** »» pág. 13.
- **Si el sistema de airbags está averiado, deberá ser revisado en un taller especializado. De lo contrario, hay peligro de que los airbags no se disparen correctamente en caso de accidente o no se disparen en absoluto.**

### Activación del airbag

Los airbags se inflan en milésimas de segundo a gran velocidad para proporcionar una protección adicional en caso de accidente. Durante el inflado del airbag podría desprenderse un polvo fino. Esto es normal y no significa que se haya producido un incendio en el vehículo.

El sistema de airbag sólo está listo para funcionar con el encendido activado.

En casos especiales de accidentes, pueden activarse al mismo tiempo varios airbags.

En caso de colisiones frontales y laterales leves, colisiones traseras, a causa de un vuelco o volteo del vehículo, los airbags **no se activan**.

### Factores de activación

No se puede generalizar sobre las condiciones que provocan la activación del sistema de airbag en cada situación. Existen algunos factores que juegan un papel importante, como por ejemplo la propiedad del objeto con el que choca el vehículo (duro/blando), ángulo de impacto, velocidad del vehículo etc.

Resulta decisiva para la activación de los airbags la trayectoria de desaceleración.

La unidad de control analiza la trayectoria de la colisión y activa el respectivo sistema de retención.

Si durante la colisión, la desaceleración del vehículo originada y medida permanece por debajo de los valores de referencia predeterminados en la unidad de control, los airbags no se activarán aunque el vehículo pueda resultar gravemente deformado a causa del accidente.

### En caso de colisiones frontales graves se activan los siguientes airbags:

- Airbag frontal del conductor.
- Airbag frontal del acompañante.
- Airbag de rodillas para el conductor.

### En caso de colisiones laterales graves se activan los siguientes airbags:

- Airbag lateral delantero en el lado del accidente. »»

- Airbag de cabeza en el lado del accidente.

### En caso de un accidente con activación del airbag:

- se encienden las luces del habitáculo (si el conmutador para la iluminación interior está en la posición de contacto de puerta);
- se conectan los intermitentes simultáneos;
- se desbloquean todas las puertas;
- se corta la alimentación de combustible al motor.

## Funcionamiento de los airbags

### Testigos de control del sistema de airbags



#### Se ilumina en el cuadro de instrumentos

Anomalía en el sistema de airbags y de tensores de los cinturones. Acuda inmediatamente a un taller especializado para que revisen el sistema.

OFF



#### Se ilumina en el tablero de instrumentos

Airbag frontal del acompañante desactivado. Compruebe si el airbag debe permanecer desactivado

ON



#### Se ilumina en el tablero de instrumentos

Airbag frontal del acompañante activado. El testigo de control se apaga automáticamente 60 segundos después de activar el encendido

Al conectar el encendido se iluminan durante unos segundos algunos testigos de advertencia y de control mientras se realiza un control de la función. Se apagan transcurridos unos segundos.

Si el testigo de control del sistema de airbags y de tensores de los cinturones permanece encendido o parpadea indica una anomalía en el sistema de airbags y de tensores de los cinturones . Acuda inmediatamente a un taller especializado para que revisen el sistema.

Si ha desactivado el airbag del acompañante, el testigo de advertencia **PASSENGER AIR BAG OFF** permanece iluminado en el tablero de instrumentos para recordarle que el airbag está desactivado. Si, estando desactivado el airbag frontal del acompañante, este testigo **no permanece encendido**, o está iluminado junto con el testigo de

control del cuadro de instrumentos, se trata de una anomalía en el sistema de airbags . Si el testigo de control parpadea, indica una avería en el sistema en la desconexión del airbag . Acuda inmediatamente a un taller especializado para que revisen el sistema.

### ATENCIÓN

En caso de avería del sistema de airbags y tensores de los cinturones, estos podría dispararse con dificultades, no dispararse en absoluto o incluso dispararse de forma inesperada.

- Los ocupantes del vehículo corren el riesgo de sufrir lesiones graves o mortales. Haga revisar el sistema inmediatamente en un taller especializado.
- ¡No monte un asiento para niños en el asiento del acompañante, o retire el asiento para niños montado! El airbag frontal del acompañante se podría disparar en caso de accidente, aun estando averiado.

### CUIDADO

Tenga siempre en cuenta los testigos de control encendidos y las descripciones e indicaciones correspondientes para no ocasionar daños en el vehículo o a sus ocupantes.

### Airbags frontales

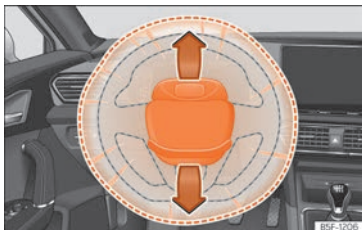

**Fig. 15** Airbag del conductor en el volante.



**Fig. 16** Airbag del acompañante en el tablero de instrumentos.

El airbag delantero del conductor va alojado en el volante y el del acompañante, en el tablero de instrumentos. Su ubicación está indicada con la palabra "AIRBAG".

Las cubiertas de los airbags se abren y permanecen sujetas al volante » **fig. 15** y al ta-

blero de instrumentos » **fig. 16** al dispararse los airbags del conductor y del acompañante, respectivamente.

El sistema de airbags frontales ofrece, en combinación con los cinturones de seguridad, una protección adicional para la zona de la cabeza y del pecho del conductor y de su acompañante en el caso de colisiones frontales graves » **⚠**.

Su diseño especial permite la salida controlada de gas al ejercer presión el ocupante sobre la bolsa. Así, la cabeza y el tórax quedan protegidos por el airbag. Tras el accidente, la bolsa se desinfla lo suficiente como para no estorbar la visibilidad.

### **⚠ ATENCIÓN**

- Entre los pasajeros de los asientos delanteros y el área de acción de los airbags no deben interponerse otras personas, animales u objetos.
- Los airbags sólo protegen en un accidente, y si se disparan habrá que cambiarlos.
- Asimismo no se deben colocar accesorios adicionales como, p. ej., portavasos o soportes para teléfonos en los revestimientos de los módulos de airbag.

### Activar y desactivar el airbag frontal de acompañante\*



**Fig. 17** Conmutador con llave para activar y desactivar el airbag del acompañante.



**Fig. 18** En la consola del techo: testigo de control de la desactivación del airbag del acompañante.

Desactive el airbag del acompañante en el caso excepcional de que sea necesario utilizar un asiento para niños en el asiento del »



acompañante en el que el niño va de espaldas a la dirección de marcha.

SEAT recomienda montar el asiento para niños en el asiento trasero para evitar que se tenga que desactivar el airbag del acompañante.

Cuando el airbag del acompañante está **desactivado**, significa que sólo el airbag frontal acompañante, está desactivado. Los demás airbags del vehículo siguen estando activados.

### Desactivar y activar el airbag frontal de acompañante

- Desconecte el encendido.
- Abra la puerta del lado del acompañante.
- Introduzca el espadín de la llave en la ranura prevista en el conmutador de desconexión del airbag del acompañante »» fig. 17. La llave debe entrar aproximadamente 3/4 de su longitud, hasta llegar al tope.
- Gire suavemente la llave para cambiar su posición a **OFF** (desactivar) o a **ON** (activar). Si tiene alguna dificultad, asegúrese de haber introducido la llave hasta el final.
- Cierre la guantera.
- Al desactivar el airbag, compruebe que, con el encendido conectado, el testigo de control **OFF** ; queda iluminado en la inscripción **PASSENGER AIR BAG** en la consola del techo »» fig. 18.

- Cuando vuelva a activar el airbag, compruebe que, con el encendido conectado, el testigo de control **OFF** ; no queda iluminado y el testigo **ON**  se ilumina durante 60 segundos y posteriormente se apaga.

### ⚠ ATENCIÓN

- **El conductor del vehículo es responsable de que el airbag esté desconectado o conectado.**
- ¡Desconecte el airbag sólo con el encendido desconectado! De lo contrario podría provocar una avería en el sistema de desactivación del airbag.
- En ningún caso deje introducida la llave en el conmutador de desactivación del airbag, pues podría quedar dañado, o en caso de conducción, activar o desactivar el airbag.
- Cuando por cualquier motivo desactive un airbag, debería volver a activarlo lo antes posible para que pueda cumplir así su función protectora.

### Airbag para las rodillas\*

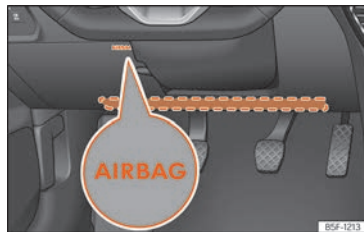

**Fig. 19** En el lado del conductor: ubicación del airbag para las rodillas.



**Fig. 20** En el lado del conductor: radio de acción del airbag para las rodillas.

El airbag para las rodillas se encuentra en el lado del conductor, en la zona inferior del tablero de instrumentos »» fig. 19. Su ubicación está indicada con la palabra "AIRBAG".

La zona enmarcada en rojo (campo de acción) »» fig. 20 queda cubierta por el airbag cuando se dispara. Nunca deberá colocar o fijar objetos en esta zona.

### ⚠ ATENCIÓN

- El airbag para las rodillas se despliega delante de las rodillas del conductor. Mantenga siempre libre el campo de acción del airbag para las rodillas.
- Nunca fije objetos en la cubierta ni en el campo de acción del airbag para las rodillas.
- Ajuste el asiento del conductor de manera que haya como mínimo 10 cm (4 pulgadas) de separación entre las rodillas y la ubicación de este airbag. Si debido a su constitución física no es posible cumplir estos requisitos, póngase en contacto sin falta con un taller especializado.

### Airbags laterales\*



**Fig. 21** Airbag lateral en el asiento del conductor.

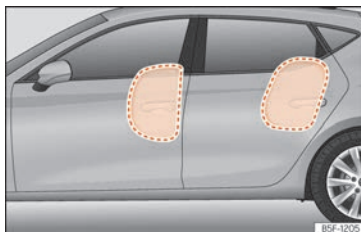

**Fig. 22** Airbags laterales completamente inflados en el lado izquierdo del vehículo.

Los airbags laterales van montados en el acolchado del respaldo del asiento del conductor »» fig. 21 y del asiento del acompañante.

Su ubicación está indicada con la palabra "AIRBAG" en la parte superior del respaldo de los asientos.

El sistema de airbags laterales ofrece, en combinación con los cinturones de seguridad, una protección adicional para la parte superior del cuerpo en caso de colisiones laterales graves »» ⚠.

En caso de colisiones laterales, los airbags laterales reducen el peligro de lesiones en la parte corporal más directamente afectada por el impacto. Además de la protección normal de los cinturones de seguridad, también mantienen a los ocupantes sujetos si se produce un choque lateral; estos airbags desarrollan así su máximo efecto protector.

### ⚠ ATENCIÓN

- Si los ocupantes no se abrochan los cinturones de seguridad, o se inclinan hacia adelante durante la marcha o no van sentados correctamente y se produce un accidente, se exponen a un mayor riesgo de resultar heridos si el sistema de airbags se dispara.
- Para que los airbags laterales puedan ofrecer una protección óptima, es imprescindible mantener siempre la posición correcta con el cinturón de seguridad bien puesto mientras el vehículo está en marcha.
- En una colisión lateral, los airbags laterales no funcionarán si los sensores no miden »»

correctamente el incremento de presión en el interior de las puertas, cuando el aire sale a través de zonas en las que haya agujeros o aperturas del panel de puerta.

- No conduzca nunca si partes de los paneles interiores de las puertas han sido desmontados y no están correctamente ajustados.
- No conduzca nunca cuando los altavoces situados en los paneles de las puertas han sido desmontados, excepto si los agujeros del altavoz se han cerrado correctamente.
- Compruebe siempre que las aperturas están cubiertas o tapadas si se instalasen altavoces u otro equipamiento en el interior de los paneles de las puertas.
- Entre los ocupantes de las plazas exteriores y el área de acción de los airbags no deben interponerse otras personas, animales u objetos. Para no entorpecer el funcionamiento de los airbags laterales no se debe fijar ningún tipo de accesorio en las puertas como, por ejemplo, portavasos.
- En los ganchos para la ropa sólo se debe colgar ropa ligera. En los bolsillos de las prendas de vestir colgadas no se deben encontrar objetos puntiagudos o pesados.
- No se deben exponer los laterales de los respaldos a grandes fuerzas como, por ejemplo, golpes fuertes o pisotones, ya que de lo contrario el sistema puede deteriorarse. En este caso, los airbags laterales no se dispararían.

- En los asientos con airbag lateral incorporado no se deben utilizar nunca fundas que no hayan sido homologadas de forma expresa para su vehículo. La bolsa de aire se despliega saliendo del lateral del respaldo y si se utilizaran fundas no homologadas se reduciría considerablemente la función protectora del airbag lateral.
- Los desperfectos de los tapizados originales o de la costura en el área del módulo del airbag lateral deben repararse inmediatamente en un taller especializado.
- Los airbags sólo protegen en un accidente, y si se disparan habrá que cambiarlos.
- Todos los trabajos que se tengan que realizar en los airbags laterales, así como el desmontaje y montaje de alguno de sus componentes a causa de otras tareas de reparación (p. ej., desmontaje del asiento delantero), deben llevarse a cabo solamente en un taller especializado. De lo contrario, puede producirse un fallo en el funcionamiento de los airbags.

## Airbags para la cabeza

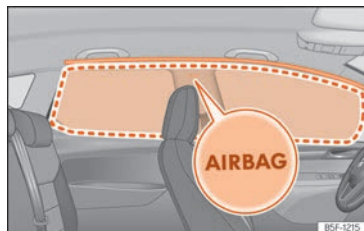

**Fig. 23** Ubicación de los airbags para la cabeza.

Los airbags para la cabeza se encuentran a ambos lados del habitáculo, encima de las puertas » **fig. 23** y su ubicación está indicada con la palabra "AIRBAG".

El sistema de airbags para la cabeza ofrece, en combinación con los cinturones de seguridad, una protección adicional para la parte superior del cuerpo de los ocupantes del vehículo en caso de colisiones laterales graves » **△**.

Al dispararse, el airbag para la cabeza ocupa la zona enmarcada en rojo (zona de despliegue) » **fig. 23**. Por este motivo, nunca se deberán depositar o fijar objetos en esta zona » **△**.



En caso de colisión lateral se dispara el airbag para la cabeza del lado del vehículo donde se haya producido el impacto.

Los airbags para la cabeza reducen el riesgo de que los ocupantes de los asientos delanteros y de las plazas traseras laterales sufran lesiones en la parte del cuerpo más directamente afectada por el impacto.

### ATENCIÓN

- Para que los airbags para la cabeza puedan ofrecer una protección óptima, es imprescindible mantener siempre la posición correcta y llevar el cinturón de seguridad bien puesto mientras el vehículo esté en marcha.
- Por motivos de seguridad, se debe desconectar obligatoriamente el airbag de cabeza en los vehículos en los que se monte una mampara separadora del habitáculo. Acuda a su servicio técnico para realizar esta desconexión.
- Entre los ocupantes del vehículo y el área de acción de los airbags para la cabeza no deben interponerse otras personas, animales u objetos que impidan que los airbags se inflen por completo y cumplan su función protectora correctamente. Por este motivo, no hay que colocar en las ventanillas ningún tipo de cortinillas que no hayan sido homologadas de forma expresa para su vehículo.

- En los colgadores para la ropa sólo debe ponerse ropa ligera. En los bolsillos de las prendas de vestir colgadas no se deben encontrar objetos puntiagudos o pesados. Además, para colgar prendas de vestir no se deben utilizar perchas para la ropa.
- Los airbags sólo protegen en un accidente, y si se disparan habrá que cambiarlos.
- Todos los trabajos que se tengan que realizar en los airbags para la cabeza, así como el desmontaje y montaje de alguno de sus componentes a causa de otras tareas de reparación (p. ej., desmontaje del revestimiento del techo), deben llevarse a cabo solamente en un taller especializado. De lo contrario, puede producirse un fallo en el funcionamiento de los airbags.
- La gestión de los airbags laterales y de cabeza se realiza con sensores que se encuentran en el interior de las puertas anteriores. Para no mermar el correcto funcionamiento de los airbags laterales y de cabeza, no se deben modificar ni las puertas ni los paneles de estas (p. ej., montando posteriormente unos altavoces). Si se producen daños en la puerta anterior podrían mermar el correcto funcionamiento del sistema. Todos los trabajos sobre la puerta anterior se deben realizar en un taller especializado.

## Transporte seguro de niños

### Seguridad infantil

#### Introducción

Por motivos de seguridad y tal como se demuestra en las estadísticas relativas a los accidentes, le recomendamos que los menores de 12 años viajen sentados en los asientos traseros. En función de la edad, la estatura y el peso, estos viajarán en el asiento trasero en una sillita para niños o protegidos con los cinturones de seguridad del vehículo. Por motivos de seguridad, esta sillita debería ir montada en el asiento trasero, detrás del asiento del acompañante o en la plaza central.

Las leyes físicas que actúan en caso de accidente también afectan a los niños **>>> pág. 20**. A diferencia de los adultos, los niños no tienen ni la musculatura ni la estructura ósea completamente desarrolladas. Por este motivo, corren un mayor riesgo de resultar heridos.

Para reducir el riesgo de lesiones, sólo se permite llevar a los niños en asientos especialmente diseñados para ellos.

Le recomendamos que utilice para su vehículo los sistemas de retención infantiles del **>>**

Programa de Accesorios Originales SEAT, que incluyen sistemas para todas las edades (no para todos los países) (ver [www.seat.com](http://www.seat.com)).

Dichos sistemas fueron especialmente diseñados y homologados y cumplen con el reglamento ECE-R44.

SEAT recomienda fijar los asientos infantiles que aparecen en la web según la siguiente descripción:

- Asientos para niños en sentido contrario a la marcha (grupo 0+): ISOFIX y pata de apoyo (ROMER BABY SAFE PLUS SHR II + ISOFIX BASE / PEKE GO I-SIZE + I-SIZE BASE).
- Asientos para niños orientados en sentido de la marcha (grupo 1): ISOFIX y Top Tether (ROMER DUO PLUS + TOP TETHER / PEKE G1 TRIFIX I-SIZE).
- Asientos para niños orientados en sentido a la marcha (grupo 2): cinturón de seguridad y ISOFIX (ROMER BRITAX KIDFIX<sup>2</sup> S).
- Asientos para niños orientados en sentido a la marcha (grupo 3): cinturón de seguridad (TAKATA MAXI).

Si se quieren montar y utilizar asientos para niños habrá que tener en cuenta las disposiciones legales correspondientes y las instrucciones de montaje del fabricante del asiento para niños. Lea y tenga siempre en cuenta »» pág. 33.

Le recomendamos que lleve siempre en el vehículo, junto con la documentación de a bordo, el manual de instrucciones del fabricante de la sillita para niños.

### Clasificación de los asientos para niños en grupos



**Fig. 24** Ejemplos de asientos para niños.

Sólo se deben utilizar asientos para niños homologados y que sean adecuados para él.

Para estos asientos rige la norma ECE-R 44 o ECE-R 129. ECE-R significa: norma de la comisión económica europea.

#### Asientos para niños por grupo de peso

Los asientos para niños se clasifican en 5 grupos:

Grupo	Peso del niño
Grupo 0	Hasta 10 kg
Grupo 0+	Hasta 13 kg
Grupo 1	De 9 a 18 kg
Grupo 2	De 15 a 25 kg
Grupo 3	De 22 a 36 kg

Los asientos para niños homologados según la norma ECE-R 44 o ECE-R 129 llevan en el asiento el distintivo de control ECE-R 44 o ECE-R 129 (una E mayúscula en un círculo y, debajo, el número de control).

Si se quieren montar y utilizar asientos para niños habrá que tener en cuenta las disposiciones legales correspondientes y las instrucciones de montaje del fabricante del asiento para niños.

Le recomendamos que lleve siempre en el vehículo, junto con la documentación de a bordo, el manual de instrucciones del fabricante del asiento para niños.

SEAT recomienda utilizar asientos para niños del **Catálogo de Accesorios Originales**. Estos asientos han sido seleccionados y probados para su utilización en vehículos SEAT. En los concesionarios SEAT podrá adquirir el asiento adecuado para su modelo y grupo de edad.

### Asientos para niños por categorías de homologación

Los asientos para niños pueden tener la categoría de homologación universal, semiuniversal, específica para un vehículo (todas según el reglamento ECE-R 44) o i-Size (según el reglamento ECER 129).

- **Universal:** los asientos para niños con la homologación universal se pueden montar en todos los vehículos. No es necesario consultar ninguna lista de modelos. En el caso de la homologación universal para ISOFIX, el asiento para niños va provisto adicionalmente de un cinturón de fijación superior (Top Tether).

- **Semiuniversal:** la homologación semiuniversal exige, además de los requisitos estándares de la homologación universal, unos dispositivos de seguridad para fijar el asiento para niños que requieren unos test adicionales. Los asientos para niños con la homologación semiuniversal llevan incluida una lista de los modelos de vehículos en los que se pueden montar.

- **Específica para un vehículo:** la homologación específica para un vehículo exige un test dinámico del asiento para niños para cada modelo de vehículo por separado. Los asientos para niños con la homologación específica para un vehículo incluyen también una lista con los modelos de vehículos en los que se pueden montar.

- **i-Size:** los asientos para niños con la homologación i-Size deberán cumplir los requisitos prescritos en el reglamento ECE-R 129 en lo que se refiere al montaje y la seguridad. Los fabricantes de asientos para niños le podrán indicar qué asientos tienen la homologación i-Size para este vehículo.

### Colocación y utilización de los asientos para niños



Fig. 25 Adhesivo del airbag: en el parasol del lado del acompañante



Fig. 26 Adhesivo del airbag: en el marco posterior de la puerta del acompañante

### Advertencias sobre la colocación de un asiento para niños

Cuando vaya a colocar un asiento para niños tenga en cuenta las siguientes advertencias generales, válidas para todos los asientos infantiles sea cual sea su sistema de fijación.

- Lea y observe el manual de instrucciones del fabricante del asiento para niños.
- Coloque el asiento para niños preferiblemente en el asiento trasero detrás del acompañante para que el niño pueda salir del vehículo por el lado de la acera.
- Fije la altura del cinturón de seguridad de modo que este se ajuste al asiento para niños de forma natural, sin torceduras. En el caso de asientos para niños colocados en el sentido contrario a la marcha debe utilizarse la »

posición más baja del regulador de altura del cinturón.

- Para el correcto uso de las sillas en las plazas posteriores, se han de ajustar los respaldos anteriores hasta que no haya contacto con la silla infantil de la plaza posterior en caso que vaya en sentido contrario a la marcha. En el caso de sistemas de retención en sentido de la marcha, hay que ajustar el respaldo anterior hasta que no haya contacto con los pies del niño.
- Para un correcto montaje del asiento para niños en los asientos traseros ajuste o desmonte el apoyacabezas, con el fin de evitar el contacto con la silla.
- En el caso que se quiera montar una silla de tipo semiuniversal, en la cual el sistema de fijación al coche sea mediante cinturón de seguridad y pata de apoyo, no se deberá montar nunca en el asiento posterior central ya que la distancia al suelo es menor que en las demás plazas y la pata de apoyo no permitirá que se mantenga la sillita lo suficientemente estable.
- Para colocar un asiento para niños en el asiento del acompañante, este debe desplazarse hacia atrás todo lo que sea posible y colocarlo en la posición más alta. Además, el

respaldo del asiento debe ponerse en posición vertical<sup>1)</sup>.

### **Indicaciones importantes sobre el airbag frontal del acompañante**

En el parasol del acompañante y/o en el marco posterior de la puerta del acompañante, hay un adhesivo con información importante sobre el airbag del acompañante »» fig. 25.

Tenga en cuenta las indicaciones de seguridad de los siguientes capítulos:

- Distancia de seguridad con respecto al airbag del acompañante »» pág. 24.
- Objetos entre el acompañante y el airbag del acompañante »» ⚠ en **Airbags frontales de la pág. 27.**

El airbag frontal del lado del acompañante, si está activado, representa un gran peligro para un niño si éste viaja de espaldas a la dirección de la marcha, ya que el airbag puede golpear el asiento con tal fuerza que ocasione lesiones graves o la muerte. Los menores de 12 años deberían viajar siempre en los asientos traseros.

Por este motivo, le recomendamos encarecidamente que los niños viajen en los asientos traseros. Es el lugar más seguro del vehículo. Con el interruptor de llave se puede desactivar el airbag del acompañante »» pág. 27. Los niños deben viajar en un asiento adecuado a su altura y edad »» pág. 32.

### **⚠ ATENCIÓN**

- Si en el asiento del acompañante va montado un asiento para niños, aumentará el riesgo para el niño de sufrir lesiones graves o mortales en caso de accidente.
- Si el airbag del acompañante se dispara, puede golpear contra el asiento para niños y lanzarlo con violencia contra la puerta, el techo o el respaldo del asiento.
- No monte nunca un asiento para niños, donde el niño viaje de espaldas a la dirección de la marcha, en el asiento del acompañante si no se ha desactivado antes el airbag frontal, pues existe peligro de muerte. Sin embargo, si es necesario, habrá que desactivar el airbag frontal del acompañante »» pág. 27. Si el asiento del acompañante tiene regulación en altura, desplácelo a su posición más retrasada y elevada. Si tiene un asiento fijo, no instale ningún sistema de retención infantil en esa ubicación.

<sup>1)</sup> Es necesario cumplir con la legislación vigente de cada país y las normas del fabricante para uso y montaje de sillas infantiles.

- En versiones que no incorporen interruptor de llave para desconexión del airbag, se debe acudir a un servicio técnico para realizar dicha desconexión. No olvide volver a conectar el airbag cuando un adulto quiera sentarse en el asiento del acompañante.
- No permita nunca que los niños viajen sin ir sujetos de forma segura, que se pongan de pie durante la marcha o que se arrodillen sobre el asiento. En caso de accidente, el niño se vería desplazado por el interior del vehículo, por lo que tanto él como los demás ocupantes del vehículo podrían sufrir heridas graves e incluso mortales.
- No deje nunca a un niño solo en el asiento para niños o en el vehículo.
- Los niños de estatura inferior a 1,50 m no deben utilizar los cinturones de seguridad del vehículo sin ir sentados en un asiento para niños, ya que en caso de frenazos bruscos o accidente podrían resultar heridos en la zona del abdomen y del cuello.
- Cuando monte una sillita para niños en las plazas traseras, se recomienda que active el seguro para niños de las puertas.

### Sistemas de fijación

Dependiendo del país se utilizan diferentes sistemas de fijación para montar los asientos para niños de forma segura.

### Sinopsis de los sistemas de fijación

- **ISOFIX:** ISOFIX es un sistema de fijación normalizado que permite una fijación rápida y segura de los asientos para niños en el vehículo. La fijación ISOFIX establece una unión rígida entre el asiento para niños y la carrocería.

El asiento para niños cuenta con dos estribos de fijación rígidos, los llamados conectores. Estos conectores encastran en unas argollas ISOFIX que se encuentran entre la banqueta y el respaldo del asiento trasero del vehículo (en las plazas laterales). Los sistemas de fijación ISOFIX se utilizan sobre todo en Europa » pág. 36. Dado el caso, es posible que haya que complementar la fijación ISOFIX con un cinturón de fijación superior (Top Tether) o una pata de apoyo.

- **Cinturón de seguridad automático de tres puntos de anclaje.** Siempre que sea posible, es preferible fijar los asientos para niños con el sistema ISOFIX que fijarlos con un cinturón de seguridad automático de tres puntos de anclaje » pág. 40.

Fijaciones adicionales:

- **Top Tether:** el cinturón de fijación superior se guía por encima del respaldo del asiento trasero y se fija con un gancho a un punto de anclaje. Los puntos de anclaje se encuentran en la parte trasera del respaldo del asiento trasero por el lado del maletero » pág. 38.

Las argollas para la fijación del cinturón Top Tether vienen señalizadas con el símbolo de un ancla.

- **Pata de apoyo:** algunos asientos para niños se apoyan en el piso del vehículo con una pata de apoyo. La pata de apoyo impide que el asiento para niños se vuelque hacia delante en caso de impacto. Los asientos para niños provistos de pata de apoyo únicamente se deberán utilizar en el asiento del acompañante y en las plazas laterales del asiento trasero » » Δ. En el caso de montaje de este tipo de sillitas se debe recurrir además, a la lista de vehículos autorizados para ese montaje, disponible en las instrucciones del sistema de retención infantil.

### Sistemas recomendados para fijar los asientos para niños

SEAT recomienda fijar los asientos para niños como sigue:

- **Sillitas portabebés o asientos para niños orientados en el sentido contrario al de la marcha:** ISOFIX y pata de apoyo o i-Size.
- **Asientos para niños orientados en el sentido de la marcha:** ISOFIX y Top Tether.

### ⚠ ATENCIÓN

La utilización incorrecta de la pata de apoyo puede provocar lesiones graves o mortales. »

- Asegúrese de que la pata de apoyo esté instalada de forma correcta y segura.

## Fijar un asiento para niños con el sistema ISOFIX/i-Size y Top Tether

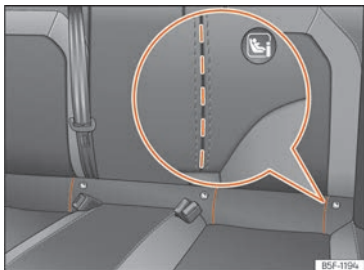

**Fig. 27** Asiento trasero: ranuras troqueladas para acceder a las anillas de sujeción ISO-FIX/i-Size.

Los asientos para niños pueden fijarse en los asientos traseros laterales y del acompañante de un modo rápido, sencillo y seguro mediante el sistema "ISOFIX" y Top Tether.

Cada uno de los asientos traseros laterales y del acompañante cuenta con dos anillas de



**Fig. 28** Asiento pasajero delantero: anillas de sujeción ISOFIX/i-Size.

sujeción "ISOFIX". En algunos vehículos, las anillas van fijadas al armazón del asiento y en otros al suelo posterior. Las anillas "ISOFIX" están ubicadas entre el respaldo y el cojín del asiento trasero »» fig. 27, »» fig. 28. Las anillas Top Tether están situadas en la zona

posterior de los respaldos posteriores (tras el respaldo o la zona maletero) »» pág. 38.

Para conocer la compatibilidad de los sistemas "ISOFIX" en el vehículo, véase la siguiente tabla.

## Transporte seguro de niños

Grupo de peso	Clase de tamaño <sup>a1</sup>	Aparato	Posiciones Isofix del vehículo			
			Asiento pasajero delantero		Asiento trasero lateral	Asiento trasero central
			airbag on	airbag off		
Grupo 0 hasta 10 kg	E	ISO/R1	X	IL	IL	X
Grupo 0+ hasta 13 kg	E	ISO/R1	X	IL	IL	X
	D	ISO/R2	X	IL	IL	X
Grupo I de 9 a 18 kg	C	ISO/R3	X	IL	IL	X
	D	ISO/R2	X	IL	IL	X
	C	ISO/R3	X	IL	IL	X
	B	ISO/F2	X	IL, IUF	IL, IUF	X
	B1	ISO/F2X	X	IL, IUF	IL, IUF	X
Grupo II de 15 a 25 kg	A	ISO/F3	X	IL, IUF	IL, IUF	X
	---	---	X	IL	IL	X
Grupo III de 22 a 36 kg	---	---	X	IL	IL	X

IUF: Adecuado para sistemas de retención infantil ISOFIX universales orientados hacia delante homologados para su utilización en este grupo de masa.

IL: Adecuado para determinados sistemas de retención infantil (SRI) ISOFIX que pueden ser de la categoría vehículo específico, restringido o semiuniversal. Tenga en cuenta la lista de vehículos del fabricante del asiento para niños.

X: Posición ISOFIX no adecuada para sistemas de retención infantil ISOFIX en este grupo de peso o clase de tamaño.

<sup>a1</sup> La indicación de la clase según el tamaño corresponde al peso corporal autorizado para el asiento para niños. En los asientos para niños con la homologación universal o semiuniversal, la clase según el tamaño viene indicada en la etiqueta de homologación de la ECE. La indicación de la clase según el tamaño figura en el asiento para niños correspondiente.



## Posiciones i-Size del vehículo

Asiento pasajero delantero		Asiento trasero lateral	Asiento trasero central
airbag activado	airbag desactivado		
X	i-U	i-U	X

i-U: Posición adecuada para sistemas de retención infantiles i-Size con homologación universal, ya sea en el sentido de la marcha o en el contrario a la marcha.

X: Posición no adecuada para sistemas de retención infantiles i-Size.

## Fijación del asiento para niños con el sistema "ISOFIX/i-Size"

Es obligatorio tener en cuenta las instrucciones del fabricante del asiento.

- Proceda previamente a la apertura manual del troquelado situado detrás de las ranuras marcadas para tener acceso a las argollas de sujeción »» fig. 27.
- Enganche el asiento para niños en las argollas de sujeción "ISOFIX" hasta que encastre de modo audible. Si el asiento para niños dispone de anclaje Top Tether, conéctelo a la anilla respectiva »» pág. 38. Siga las instrucciones del fabricante.
- Tire de ambos lados del asiento infantil para asegurar el correcto anclaje.

Los asientos para niños con sistema de fijación "ISOFIX/i-Size" y Top Tether se pueden adquirir en los servicios técnicos.

**⚠ ATENCIÓN**

Las anillas de sujeción han sido diseñadas exclusivamente para asientos con sistema "ISOFIX" y Top Tether.

- No fije nunca otros asientos para niños que no lleven el sistema "ISOFIX", Top Tether, ni cinturones ni cualquier tipo de objetos en las anillas de sujeción, de lo contrario existe peligro de sufrir heridas mortales.
- Asegúrese que el asiento para niños queda bien fijado a las anillas "ISOFIX" y Top Tether.

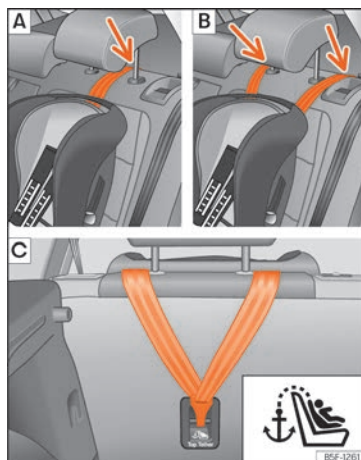
**Correas de sujeción Top Tether**

**Fig. 29** Asientos traseros: ajuste y montaje en función del cinturón Top Tether.



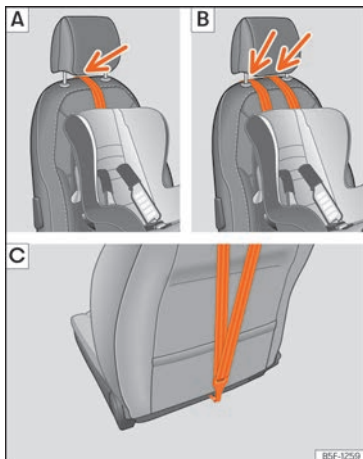

**Fig. 30** Asiento del acompañante: ajuste y montaje en función del cinturón Top Tether.

Las sillas infantiles con sistema Top Tether incorporan una correa para su sujeción al punto de anclaje del vehículo, que se encuentra en la parte posterior del respaldo del

asiento trasero y proporcionan una mayor retención.

El objetivo de esta correa es reducir el movimiento hacia delante del asiento para niños en una colisión, para así disminuir el riesgo de lesiones que se podrían causar en la cabeza al chocar con el interior del vehículo.

### Uso del Top Tether en sillas montadas mirando hacia atrás

Actualmente, son muy pocos los asientos de seguridad infantil montados en dirección contraria a la marcha y que lleven Top Tether. Se ruega leer atentamente y seguir las instrucciones del fabricante de la silla para conocer la forma adecuada de instalación de la correa Top Tether.

### Fijar la correa de sujeción

- Despliegue la correa de sujeción Top Tether del asiento infantil siguiendo las instrucciones del fabricante.
- Coloque la correa por debajo del apoyacabezas (en función de las instrucciones de la propia silla, levante o retire el apoyacabe-

zas si fuera necesario) » » » **fig. 29** [A]/[B], » » » **fig. 30** [A]/[B].

- Deslice la correa y fíjela correctamente con el anclaje de la parte posterior del respaldo » » » **fig. 29** [C], » » » **fig. 30** [C].
- Tense la correa firmemente siguiendo las instrucciones del fabricante.

### Soltar la correa de sujeción

- Destense la correa siguiendo las instrucciones del fabricante.
- Pulse el cierre y suéltela del soporte de anclaje.

### ⚠ ATENCIÓN

Una instalación indebida de los asientos de seguridad aumentará el riesgo de lesión en caso de colisión.

- Nunca atar la correa de sujeción a un gancho de sujeción del compartimento de equipajes.
- Nunca atar o asegurar equipaje u otros artículos en los anclajes inferiores (ISOFIX) ni en los superiores (Top Tether).

## Fijación del asiento para niños con el cinturón de seguridad

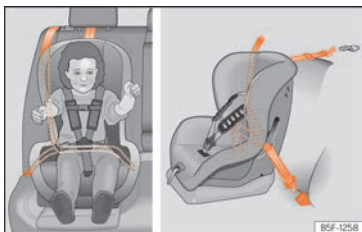

**Fig. 31** En los asientos traseros: montaje del asiento para niños.

Si desea colocar en su vehículo un asiento para niños de la categoría de homologación universal (U) debe comprobar que ese asiento está homologado para ese vehículo. Encontrará la información necesaria en la etiqueta de homologación ECE naranja del asiento para niños. En la siguiente tabla encontrará las distintas opciones de colocación.

Grupo de peso	Plaza de asientos			
	Asiento pasajero delantero <sup>a)</sup>		Asiento trasero lateral	Asiento trasero central <sup>b)</sup>
	Airbag activado	airbag desactivado <sup>c)</sup>		
Grupo 0 hasta 10 kg	X	U	U	U
Grupo 0+ hasta 13 kg	X	U	U	U
Grupo I de 9 a 18 kg	X	U	U	U
Grupo II de 15 a 25 kg	X	UF	UF	UF

X: No es compatible para montaje de sillas en esta configuración.

U: Adecuado para los sistemas de retención universales para utilizar en este grupo de peso.

UF: Aceptable para sistemas de retención infantil de categoría universal mirando hacia adelante homologados para este grupo de masas.

Grupo de peso	Plaza de asientos			
	Asiento pasajero delantero <sup>a)</sup>		Asiento trasero lateral	Asiento trasero central <sup>b)</sup>
	Airbag activado	airbag desactivado <sup>c)</sup>		
Grupo III de 22 a 36 kg	X	UF	UF	UF

X: No es compatible para montaje de sillas en esta configuración.

U: Adecuado para los sistemas de retención universales para utilizar en este grupo de peso.

UF: Aceptable para sistemas de retención infantil de categoría universal mirando hacia adelante homologados para este grupo de masas.

<sup>a)</sup> Es necesario cumplir con la legislación vigente de cada país y las normas del fabricante para uso y montaje de sillas infantiles.

<sup>b)</sup> Para casos de sillas semiuniversales donde el sistema de fijación es el cinturón de seguridad del coche y la pata de apoyo, no utilizarlas en la plaza posterior central.

<sup>c)</sup> Los asientos **sin** regulación en altura deberán de colocarse en su posición más retrasada posible. Los asientos **con** regulación en altura deberán de colocarse en su posición más retrasada y elevada posible.

### Fijación del asiento para niños con el cinturón de seguridad

- Fije la altura del cinturón de seguridad de modo que este se ajuste al asiento para niños de forma natural, sin torceduras. En el caso de asientos para niños colocados en el sentido contrario a la marcha debe utilizarse la posición más baja del regulador de altura del cinturón.
- Coloque el cinturón de seguridad y páselo por el asiento para niños siguiendo las instrucciones del fabricante del asiento para niños.
- Procure que el cinturón de seguridad no quede retorcido.
- Introduzca la lengüeta del cinturón en el cierre correspondiente al asiento hasta oír cómo encaja.

### ATENCIÓN

**Los niños deberán viajar protegidos por un sistema de sujeción que sea adecuado a su edad, peso y altura.**

- **Lea y tenga en cuenta en cualquier caso la información y los consejos de seguridad para utilizar los asientos para niños**  
»» pág. 33.

# Emergencias

## Autoayuda



### Servicio de llamada de información, asistencia y emergencia\*

#### Funcionamiento



**Fig. 32** En la consola del techo: mandos para los servicios de voz

En función del equipamiento, hay un mando en la consola del techo.

Pulsando las teclas ,  y  **fig. 32**, se pueden ejecutar los siguientes servicios de voz:

- llamada de información
- llamada de asistencia
- servicio de llamada de emergencia.

Una unidad de control montada de fábrica establece la conexión necesaria.

Cuando se activa un servicio de voz, se establece una conexión con un interlocutor telefónico.

#### Testigo de control

En el mando hay un testigo de control **»» fig. 32** (flecha). Indica los siguientes estados:

- **Apagado:** el servicio eCall no está disponible.
- **Parpadea en rojo, aprox. 20 segundos tras conectar el encendido:** el servicio eCall está desactivado.
- **Se enciende en rojo:** fallo en el sistema. El servicio eCall está disponible con limitaciones. SEAT recomienda dirigirse a un taller especializado.
- **Encendido en verde:** el servicio eCall está disponible. El sistema funciona sin problemas.
- **Parpadea en verde:** Hay una conexión de voz activa.

#### Llamada de información<sup>1)</sup>

Con la llamada de información se realiza una llamada al servicio de atención al cliente de SEAT. S.A.

#### Llamada de asistencia<sup>1)</sup>

Con la llamada de asistencia se puede solicitar directamente ayuda especializada en caso de avería.

Paralelamente a la llamada de voz se transmiten algunos datos del vehículo, p. ej., su ubicación actual.

#### Servicio de llamada de emergencia<sup>1)</sup>

Si se realiza una llamada de emergencia de forma manual o se activa una automáticamente en caso de accidente con disparo de algún airbag, se transmiten datos relevantes para atender la emergencia, p. ej., la ubicación actual del vehículo **»» pág. 354**.

Si la llamada es pública, el interlocutor telefónico utiliza el idioma del país en el que se esté circulando.

Si la llamada es privada, el interlocutor telefónico le atenderá en el idioma que tenga configurado en el sistema de infotainment. Si el idioma configurado no está disponible, se utilizará el inglés.

<sup>1)</sup> Solo está disponible en determinados países.

## Desvío al número de emergencias 112

En algunas situaciones donde el servicio de llamada de emergencia se encuentra limitado o no se puede ejecutar, se realiza una llamada de emergencia al 112.

Las siguientes condiciones pueden provocar que el servicio de llamada de emergencia funcione de forma limitada o que se desvíe la llamada al número de emergencias 112:

- La llamada de emergencia se realiza en una zona con poca o ninguna cobertura de telefonía móvil y de GPS, así como también, p. ej., en túneles, zonas encajonadas entre edificios muy altos, garajes, pasos subterráneos, montañas y valles.
- En zonas con suficiente cobertura de telefonía móvil y de GPS puede que no esté disponible la red de telefonía móvil del operador de telecomunicaciones en cuestión.
- En algunos países, el servicio de llamada de emergencia no está permitido legalmente. No existe una licencia válida para la utilización del servicio de llamada de emergencia.
- Los componentes del vehículo necesarios para realizar la llamada de emergencia están dañados o no reciben suficiente energía eléctrica.
- En algunos países, el servicio de llamada de emergencia puede no estar disponible y dependiendo de la ubicación del vehículo, los leds del testigo de control, e incluso el

funcionamiento de los diferentes tipos de llamadas, podrían tener un comportamiento específico.

### Aviso

**Las llamadas de asistencia e información pueden acarrear un coste adicional en su consumo telefónico.**

## Equipamiento de emergencia

### Herramientas de a bordo

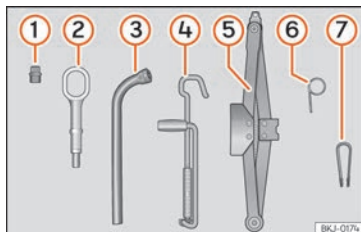

**Fig. 33** En el maletero, bajo la cubierta de la superficie de carga: herramientas de a bordo.

Las herramientas de a bordo se encuentran en el maletero, bajo la cubierta de la superficie de carga. Para acceder a las herramientas de a bordo » pág. 141.

A continuación se relacionan las herramientas del vehículo:

- 1 Adaptador para el tornillo antirrobo\*
- 2 Argolla de remolque enroscable
- 3 Llave para las ruedas\*
- 4 Manivela del gato
- 5 Gato elevador\*
- 6 Gancho para extraer los embellecedores centrales de rueda\*
- 7 Pinza para los capuchones de los tornillos de rueda

Algunas de las herramientas relacionadas forman parte sólo de algunas versiones o son equipamientos opcionales.

### ATENCIÓN

**Las herramientas de a bordo, kit antipinchazos y rueda de repuesto sueltos podrían salir violentamente despedidos en el habitáculo en caso de maniobras repentinas, frenadas bruscas y accidentes, provocando lesiones graves.**

- Compruebe siempre que las herramientas de a bordo, el kit antipinchazos y la rueda de repuesto o la rueda de emergencia se encuentran sujetas de forma segura en el maletero.

»

**⚠ ATENCIÓN**

Las herramientas de a bordo no apropiadas o dañadas pueden causar lesiones y accidentes.

- No trabaje nunca con herramientas inapropiadas o dañadas.

**📄 Aviso**

El gato no es objeto generalmente de mantenimiento. En caso de que sea necesario, debe ser engrasado con grasa universal.

**Reparación de neumáticos****Kit antipinchazos TMS (Tyre Mobility System)\***

Gracias al kit antipinchazos\* (Tyre Mobility System) se pueden reparar de manera fiable daños que haya sufrido un neumático a causa de objetos extraños o perforaciones de hasta aproximadamente **4 mm** de diámetro. **No extraiga el objeto extraño, (p. ej., tornillo o clavo) del neumático.**

Tras introducir la pasta de sellar en el neumático, es imprescindible que vuelva a comprobar la presión de inflado del neumático aproximadamente 10 minutos después de ponerse en marcha.

¡Utilice el kit antipinchazos para llenar un neumático únicamente después de haber estacionado el vehículo en un lugar seguro, y si está familiarizado con las operaciones necesarias, normas de seguridad, y dispone del kit antipinchazos correcto! De lo contrario, solicite la ayuda de personal especializado.

**El sellante para neumáticos no se debe utilizar en los siguientes casos:**

- Si la llanta ha resultado dañada.
- Para temperaturas exteriores por debajo de  $-20^{\circ}\text{C}$  ( $-4^{\circ}\text{F}$ ).
- En caso de cortes o perforaciones en el neumático que superan los 4 mm.
- Si se ha estado circulando con una presión de inflado muy baja o sin presión en el neumático.
- Si se ha superado la fecha de caducidad de la botella de sellante.

**⚠ ATENCIÓN**

El uso del kit antipinchazos puede ser peligroso, sobre todo al llenar el neumático en el arcén. Para reducir el riesgo de heridas graves tenga en cuenta lo siguiente:

- **Tan pronto como sea posible y seguro, detenga el vehículo. Estacionelo a una distancia segura del tráfico rodado para llenar el neumático.**
- **Asegúrese de que el suelo sea plano y firme.**

- **Todos los ocupantes, y especialmente los niños, deberán situarse a distancia segura del área de trabajo.**

- **Encienda las luces de emergencia para avisar a los otros usuarios de la vía.**

- **Utilice el kit antipinchazos sólo si está familiarizado con las operaciones necesarias. De lo contrario, solicite ayuda de personal especializado.**

- **El kit antipinchazos sólo debe utilizarse en caso de emergencia, para llegar al taller más próximo.**

- **Sustituya el neumático reparado con el kit antipinchazos lo antes posible.**

- **El sellante es perjudicial para la salud y debe limpiarse inmediatamente si entra en contacto con la piel.**

- **Guarde el kit antipinchazos siempre fuera del alcance de los niños.**

- **Pare siempre el motor, ponga el freno de mano e introduzca una marcha en caso de cambio manual para reducir el peligro de movimiento involuntario del vehículo.**

**⚠ ATENCIÓN**

Un neumático relleno con sellante no tiene las mismas propiedades de marcha que un neumático convencional.

- **No conduzca nunca a más de 80 km/h (50 mph).**

- Evite pisar el acelerador a fondo, frenar bruscamente y tomar curvas a altas velocidades.
- Conduzca sólo durante 10 minutos a un máximo de 80 km/h (50 mph) y compruebe a continuación el neumático.

#### Nota relativa al medio ambiente

Elimine la pasta sellante usada o caducada según las disposiciones legales al respecto.

#### Aviso

Puede adquirir una botella de sellante de neumáticos nueva en los concesionarios SEAT.

#### Aviso

Tenga en cuenta el manual de instrucciones por separado del fabricante del kit antipinchazos\*.

### Contenido del kit antipinchazos\*

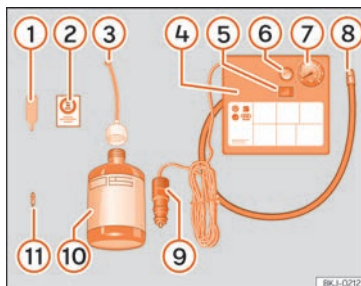

Fig. 34 Representación estándar: contenido del kit antipinchazos.

El kit antipinchazos se encuentra en el compartimento del maletero bajo el revestimiento del suelo. Incluye los siguientes componentes »» fig. 34:

- 1 Desmontaobuses
- 2 Adhesivo para pegar en el cuadro de instrumentos, dentro del campo visual del conductor, para recordar la velocidad máxima aconsejable "máx. 80 km/h" o "máx. 50 mph"
- 3 Tubo de llenado con tapón
- 4 Compresor de aire [según versión el modelo puede variar].
- 5 Conmutador ON/OFF

- 6 Tornillo de evacuación de aire (también puede estar integrado en el tubo de inflado).
- 7 Testigo del sistema de control de la presión de los neumáticos (también puede estar integrado en el tubo de inflado).
- 8 Tubo para inflado de neumáticos
- 9 Conector de 12 voltios
- 10 Botella con sellante
- 11 Obús de válvula de repuesto

El **desmonta obuses de válvula** ① tiene en el extremo inferior una ranura para el obús de válvula. El obús de válvula sólo se puede enroscar o desenroscar de esta forma. Esto también rige para el repuesto del mismo ⑪.

### Sellado e inflado de un neumático

#### Sellado del neumático

- Desenrosque la caperuzas y el obús de la válvula del neumático. Utilice el aparato »» fig. 34 ① para extraer el obús. Colóquelo en una superficie limpia.
- Agite con fuerza la botella de sellante de neumáticos »» fig. 34 ⑩.
- Enrosque el tubo de inflado »» fig. 34 ③ en la botella de sellante. El precinto de la botella se romperá automáticamente. »»

- Retire el tapón del tubo de llenado »» fig. 34 ③ y enrosque el extremo abierto del tubo en la válvula del neumático.
- Con la botella cabeza abajo, vacíe **todo** el contenido en el neumático.
- Retire la botella de la válvula.
- Vuelva a colocar el obús con el aparato »» fig. 34 ① en la válvula del neumático.

### Inflado del neumático

- Enrosque el tubo de inflado del neumático del compresor »» fig. 34 ⑧ en la válvula del neumático.
- Compruebe que el tornillo de evacuación de aire está cerrado »» fig. 34 ⑥.
- Arranque el motor y déjelo en marcha.
- Acople el conector »» fig. 34 ⑨ a toma de corriente de 12 voltios del vehículo »» pág. 155.
- Conecte el compresor de aire con conmutador ON/OFF »» fig. 34 ⑤.
- Mantenga el compresor de aire en marcha hasta llegar a presión 2,0-2,5 bar (29-36 psi/200-250 kPa). **8 minutos máximo.**
- Desconecte el compresor de aire.
- Si no alcanza la presión indicada, desenrosque el tubo de inflado del neumático de la válvula.
- Mueva el vehículo 10 m para que el sellante se reparta dentro del neumático.

- Vuelva a enroskar el tubo de inflado del neumático del compresor en la válvula.
- Repita el proceso de inflado.
- Si tampoco alcanza presión, el neumático está muy deteriorado. Deténgase y solicite ayuda de personal autorizado.
- Desconecte el compresor de aire. Desenrosque el tubo inflaneumáticos de la válvula del neumático.
- Cuando la presión de inflado está entre 2,0-2,5 bar, prosiga la marcha sin sobrepasar 80 km/h (50 mph).
- Pegue el adhesivo »» fig. 34 ② en el cuadro de instrumentos, dentro del campo visual del conductor.
- Vuelva a comprobar la presión pasados 10 minutos »» pág. 46.

### ⚠ ATENCIÓN

Al inflar la rueda, el compresor de aire y el tubo de inflado pueden calentarse.

- Proteja las manos y la piel de las piezas calientes.
- No coloque el tubo flexible inflaneumáticos caliente y el compresor de aire caliente sobre materiales inflamables.
- Permita que se enfríen antes de guardar el aparato.
- Si no es posible inflar el neumático hasta 2,0 bares (29 psi/200 kPa) como mínimo, el daño es excesivo. El sellante no está en

condiciones de sellar el neumático. No prosiga la marcha. Solicite la ayuda de personal especializado.

### ⓘ CUIDADO

¡Apague el compresor de aire tras un máximo de 8 minutos de funcionamiento para que no se recaliente! Antes de volver a encender el compresor de aire, déjelo enfriarse unos minutos.

### Comprobación transcurridos 10 minutos de marcha

Vuelva a enroskar el tubo de inflado »» fig. 34 ⑤ y compruebe la presión en el manómetro ⑥.

**1,3 bar (19 psi/130 kPa) e inferior:**

- ¡Deténgase! En tal caso, la rueda no ha quedado bien sellada.
- Solicite la ayuda de personal especializado »» ⚠.

**1,4 bar (20 psi/140 kPa) y superior:**

- Vuelva a corregir la presión del neumático al valor correcto.
- Reanude con cuidado la marcha hasta el taller especializado más cercano sin superar los 80 km/h (50 mph).



- Encargue en el mismo el cambio del neumático averiado.

### ⚠ ATENCIÓN

La circulación con un neumático no sellado es peligrosa y puede provocar accidentes y lesiones graves.

- No prosiga la marcha si la presión del neumático es 1,3 bar (19 psi/130 kPa) e inferior.
- Solicite la ayuda de personal especializado.

## Cambiar una rueda

### Actuaciones preliminares

- Detenga el vehículo en una superficie horizontal y en un lugar seguro, lo más alejado posible del tráfico rodado.
- Conecte el freno de estacionamiento eléctrico.
- Ponga los intermitentes de emergencia.
- *Cambio manual:* engrane la 1.ª marcha.
- *Cambio automático:* posicione la palanca selectora en **P**.
- En caso de llevar remolque, separe el remolque de su vehículo.

- Deje dispuestas las herramientas de a bordo »» pág. 43 y la rueda de repuesto\* »» pág. 340.

- Observe las disposiciones legales de cada país (chaleco reflectante, triángulos de advertencia, etc.).

- Haga bajar a todos los ocupantes del vehículo y manténgalos alejados de la zona de peligro (p. ej., detrás del guardarraíl).

### ⚠ ATENCIÓN

- Tenga en cuenta los pasos mencionados y protéjase a sí mismo y a otros usuarios de la vía.
- Si cambia la rueda en una carretera en pendiente, bloquee la rueda del lado opuesto con una piedra o similar para evitar que el vehículo se mueva.

## Embellecedores integrales de la rueda



Fig. 35 Retirar el embellecedor integral.

Para poder acceder a los tornillos de las ruedas, se deberán quitar los embellecedores integrales.

### Desmontar

- Tome la llave para las ruedas y el gancho de alambre de las herramientas de a bordo »» pág. 43.
- Enganche el gancho de alambre en uno de los rebajes del embellecedor.
- Introduzca la llave de rueda a través del gancho, apóyela en el neumático y retire el embellecedor »» fig. 35.

»

## Montar

- Presione el embellecedor integral contra la llanta, de modo que el hueco de la válvula coincida con la válvula de la rueda.
- Asegúrese de que el embellecedor quede correctamente encajado en todo su perímetro. Si se utiliza un tornillo antirrobo de la rueda, este debe estar enroscado en la posición contraria a la válvula.

## Capuchones de tornillos de rueda\*



**Fig. 36** Rueda: tornillos de la rueda con capuchones.

## Extraer

- Encaje la pinza de plástico (herramienta de a bordo »» fig. 33) sobre el capuchón hasta que encastre »» fig. 36.
- Extraiga el capuchón con la pinza de plástico.

Los capuchones protegen los tornillos de la rueda y deben montarse nuevamente después de cambiar la rueda.

El **tornillo antirrobo de la rueda** tiene un capuchón especial. Este es compatible únicamente con tornillos antirrobo, y no sirve para tornillos convencionales.

## Tornillos antirrobo de la rueda

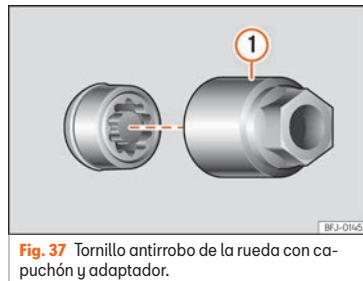

**Fig. 37** Tornillo antirrobo de la rueda con capuchón y adaptador.

## Aflojar el tornillo antirrobo

- Extraiga el embellecedor de la rueda\* o bien el capuchón\*.
- Encaje el adaptador especial »» fig. 37 ① (herramienta de a bordo »» pág. 43) en el tornillo antirrobo de la rueda hasta el tope.
- Encaje la llave de rueda (herramienta de a bordo) en el adaptador hasta el tope.

- Quite el tornillo de la rueda »» pág. 49.

### **i** Aviso

**Anote el código del tornillo de seguridad de rueda y guárdelo en un lugar seguro, pero nunca en su vehículo. Cuando necesite un adaptador de recambio, podrá obtenerlo en su Servicio Oficial SEAT indicando el número de código.**

## Aflojar los tornillos de rueda



**Fig. 38** Cambio de rueda: aflojar los tornillos de rueda.

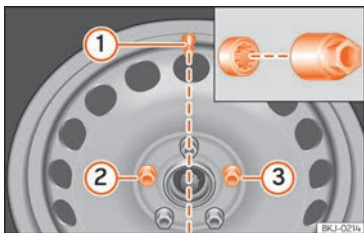

**Fig. 39** Cambio de rueda: válvula del neumático ① y lugar de montaje del tornillo de rueda antirrobo ② o ③.

Para aflojar los tornillos de rueda, utilice solamente la llave de rueda perteneciente al vehículo.

Antes de elevar el vehículo con el gato, afloje los tornillos de rueda una vuelta aproximadamente.

Si no es posible aflojar un tornillo, haga fuerza con el pie sobre el extremo de la llave de rueda con precaución. Durante esta operación agárrese al vehículo y procure no perder el equilibrio.

### Aflojar los tornillos de rueda

- Encaje la llave de rueda en el tornillo hasta el tope »» fig. 38.
- Sujete la llave por el extremo y gire el tornillo aprox. una vuelta en el sentido contrario al de las agujas del reloj »» ⚠.

### Información importante sobre los tornillos de rueda

Las llantas y los tornillos de las ruedas montadas de fábrica están armonizados desde el punto de vista constructivo. Por ello, si se cambian las llantas, deberán utilizarse los tornillos de rueda correspondientes, con la longitud y la cabeza adecuadas. De ello depende la fijación correcta de las ruedas y el funcionamiento del sistema de frenos.

Bajo determinadas circunstancias no deberán utilizarse ni siquiera tornillos de rueda de vehículos de la misma gama.

En las ruedas con tapacubos integrales, el tornillo de rueda antirrobo tiene que estar en-

roscado en las posiciones »» fig. 39 ② o ③, tomando como referencia la posición de la válvula del neumático ①. De lo contrario no se podrá montar el tapacubos.

### ⚠ ATENCIÓN

Si se aprietan los tornillos de rueda de forma inadecuada, podrían soltarse durante la marcha y provocar un accidente, lesiones graves y la pérdida del control del vehículo.

- Utilice únicamente los tornillos de rueda que correspondan a la llanta en cuestión.
- No utilice nunca tornillos de rueda diferentes.
- Los tornillos de rueda y las roscas deberán estar limpios, sin aceite ni grasa, y deberán poder enroscarse con facilidad.
- Para aflojar y apretar los tornillos de rueda, utilice solo la llave de rueda que se suministra de fábrica con el vehículo.
- Afloje los tornillos de rueda sólo un poco (aproximadamente una vuelta) cuando el vehículo no esté todavía levantado con el gato elevador – ¡Peligro de accidente!
- No aplique nunca grasa ni aceite a los tornillos de rueda ni a las roscas del cubo de rueda. Aunque los tornillos estén apretados al par prescrito, podrían aflojarse durante la marcha.
- No afloje nunca las uniones roscadas de las llantas con aros atornillados. »»

- Si se aprietan los tornillos de rueda a un par inferior al prescrito, los tornillos y las llantas podrían soltarse durante la marcha. Por el contrario, un par de apriete excesivo podría dañar los tornillos o la rosca.

### Elevar el vehículo

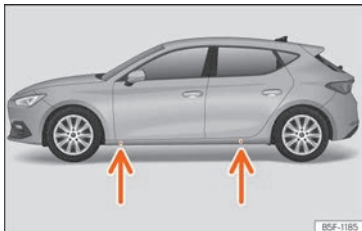

Fig. 40 Puntos de apoyo del gato.

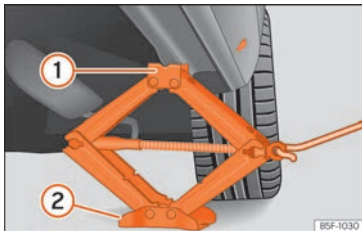

Fig. 41 Larguero: colocación del gato del vehículo.

- Apoye el gato\* (herramienta de bordo) sobre suelo firme. Utilice una base amplia y sólida, si fuera necesario. Si el suelo es resbaladizo (p. ej., de baldosas), apóyelo sobre una base antideslizante (p. ej., una alfombrilla de goma) »» » ⚠.
- Busque en el larguero la marca del punto de apoyo del gato (zona hundida) más cercano a la rueda a cambiar »» » fig. 40.
- Gire la manivela del gato\*, situado bajo el punto de apoyo del larguero, para elevarlo hasta que la pestaña ① »» » fig. 41 quede situada bajo el alojamiento previsto.
- Alinee el gato\* de modo que la pestaña ① "agarre" en el alojamiento previsto del larguero y la placa base móvil ② quede apoyada en el suelo. La placa base ② debe caer en la vertical respecto al punto de apoyo ①.
- Siga girando la manivela del gato\* hasta que la rueda se separe ligeramente del suelo.

### ⚠ ATENCIÓN

El gato\* suministrado de fábrica sólo se debe utilizar para vehículos del mismo tipo que el suyo. No lo utilice en ningún caso para levantar vehículos más pesados ni otros pesos, ya que existe peligro de resultar herido.

- Asegúrese de que el gato\* se mantiene estable. Si la superficie es resbaladiza o blanda, el gato\* podría resbalar o hundirse, respectivamente, con el consiguiente riesgo de causar heridas.

- Eleve el vehículo sólo con el gato\* suministrado de fábrica. Otros gatos, incluso homologados para otros modelos SEAT podrían resbalar, con el consiguiente riesgo de causar heridas.
- Coloque el gato\* únicamente en los puntos de apoyo previstos en el larguero y aliénelo. De lo contrario, el gato\* podría resbalar por no tener suficiente agarre al vehículo: ¡riesgo de resultar herido!
- Jamás deberá colocar una extremidad del cuerpo como un brazo o una pierna, debajo de un vehículo elevado y sujeto únicamente por el gato.
- Si se ve obligado a trabajar bajo el vehículo, asegúrelo con calzos y caballetes para evitar que se mueva.
- Nunca levante el vehículo si está inclinado por un lado, o con el motor en marcha.
- Nunca arranque el motor cuando el vehículo esté alzado. El vehículo podría desprenderse del gato por las vibraciones del motor.

### ① CUIDADO

El vehículo no debe elevarse por el travesaño. Coloque el gato\* exclusivamente en los puntos previstos en el larguero. De lo contrario, dañará el vehículo.

## Desmontar y montar una rueda

Después de haber aflojado los tornillos y de haber levantado el vehículo con el gato, cambie la rueda.

Al desmontar/montar la rueda, la llanta puede golpear contra el disco del freno y dañarlo. Por ello, sea cuidadoso y solicite la ayuda de una segunda persona.

### Desmontaje de una rueda

- Desenrosque los tornillos con la llave de rueda y deposítelos sobre una superficie limpia.
- Retire la rueda.

### Montaje de una rueda

Tenga en cuenta asimismo el sentido de giro del neumático »» pág. 51.

- Coloque la rueda de repuesto o la rueda de emergencia.
- Enrosque los tornillos de rueda y apriételes un poco con la llave de rueda.
- Para apretar los tornillos de rueda antirrobo utilice el adaptador correspondiente.
- Haga descender con precaución el vehículo con el gato\*.
- Apriete todos los tornillos con la llave para las ruedas en el sentido de las agujas del re-

loj. No apriete los tornillos en círculo, sino pasando siempre al tornillo opuesto.

- Monte asimismo los capuchones, el embellecedor o el tapacubos integral »» pág. 47.

Los tornillos de rueda deben estar limpios y poderse enroscar con facilidad. Examine las superficies de apoyo de la rueda y del cubo de la rueda. Si estas superficies están sucias, deberán limpiarse antes de montar la rueda.

### Par de apriete de los tornillos de rueda

El par de apriete prescrito para los tornillos de las llantas de acero y de aleación ligera es de **140 Nm**. Tras cambiar una rueda, encargue inmediatamente la comprobación del par de apriete con una llave dinamométrica que funcione perfectamente.

**Antes de la comprobación** del par de apriete hay que sustituir los tornillos de rueda que estén oxidados y que cueste enroscar, y limpiar las roscas del cubo de rueda.

No aplique nunca grasa ni aceite a los tornillos de rueda ni a las roscas del cubo de rueda. Aunque los tornillos estén apretados al par prescrito, podrían aflojarse durante la marcha.

## Neumáticos sujetos a rodadura unidireccional

Los neumáticos sujetos a rodadura unidireccional han sido desarrollados para rodar en una sola dirección. Los flancos de los neumáticos sujetos a rodadura unidireccional van marcados con unas flechas. Es imprescindible respetar el sentido de rodadura indicado para garantizar el aprovechamiento óptimo de las propiedades del neumático en lo que se refiere a aquaplaning, adherencia, ruidos y desgaste.

En caso de que el neumático se monte en el sentido de rodadura contrario, es imprescindible que conduzca con más cuidado, pues el neumático ya no se utiliza correctamente. Esto es de especial importancia si el firme está mojado. Cambie el neumático lo antes posible o móntelo en el sentido de rodadura correcto.

## Trabajos posteriores al cambio de rueda

- *Ruedas de aleación*: coloque de nuevo los capuchones de los tornillos de rueda.
- *Ruedas de chapa*: coloque de nuevo el tapacubo integral de rueda.
- Guarde las herramientas en su lugar. »»

- Si la rueda sustituida no cabe en la cavidad de la rueda de repuesto, guárdela de modo seguro en el maletero »» pág. 139.
- Compruebe la presión de inflado de la rueda que ha montado tan pronto como sea posible.
- En vehículos con indicador de la presión de los neumáticos, modifique la presión y memorícela »» pág. 338.
- Verifique, lo antes posible, el par de apriete de los tornillos de la rueda con una llave dinamométrica »» pág. 51. Hasta entonces, conduzca con precaución.
- Sustituya la rueda pinchada cuanto antes.

## Cambio de escobillas

### Posición de servicio del limpiaparabrisas

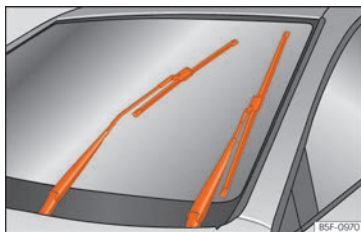

**Fig. 42** Limpiaparabrisas en posición de servicio.

Compruebe que las escobillas no estén heladas.

Con el limpiaparabrisas en la posición de servicio pueden abatirse los brazos del limpiaparabrisas »» **fig. 42**.

- Cierre el capó del motor »» pág. 314.
- Conecte y desconecte el encendido.
- Presione la palanca del limpiaparabrisas brevemente hacia abajo »» pág. 129 **(4)**.

Antes de comenzar la marcha, hay que bajar de nuevo los brazos portaescobillas. Al accionar la palanca del limpiaparabrisas, los

brazos portaescobillas vuelven a su posición inicial.

#### **i** Aviso

- Los brazos limpiaparabrisas sólo se pueden desplazar hacia la posición para realizar el cambio, estando el capó del motor completamente cerrado.
- La posición de servicio también se puede aprovechar, por ejemplo, si cuando aparca en invierno cubre el parabrisas para evitar que se congele.

## Cambio de las escobillas limpiaparabrisas y limpialuneta

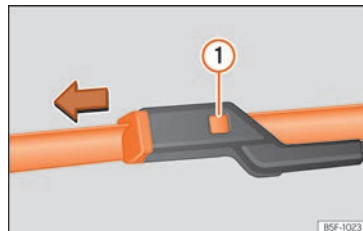

**Fig. 43** Cambio de las escobillas del limpiaparabrisas.

Las escobillas limpiaparabrisas vienen de serie con una capa de grafito. Esta capa es la responsable de que el barrido sobre el cristal

sea silencioso. Si la capa está dañada, aumentará el ruido al barrer el agua del cristal.

Compruebe el estado de las escobillas regularmente. **Si las escobillas rascan el cristal**, han de cambiarse en caso de deterioro o limpiárlas si hay suciedad » ❶.

Si esto último no fuera suficiente, puede ser que el ángulo de montaje de los brazos del limpiaparabrisas esté desajustado. En este caso, acuda a un taller especializado para que lo controlen y ajusten.

Si las escobillas limpiaparabrisas están deterioradas, se han de cambiar inmediatamente. Pueden adquirirse en talleres especializados.

### Levantar y abatir los brazos del limpiaparabrisas

- Coloque el limpiaparabrisas en la posición de servicio » pág. 52.
- Agarre los brazos del limpiaparabrisas **únicamente** por el punto de fijación de la escobilla.

### Limpieza de las escobillas limpiacristales

- Levante los brazos portaescobillas.
- Elimine con cuidado el polvo y la suciedad de las escobillas limpiacristales con un paño suave.
- Si estuvieran muy sucias, aplique cuidadosamente una esponja o un paño » ❶.

### Cambio de las escobillas limpiacristales del parabrisas

- Levante y abata los brazos portaescobillas.
- Mantenga presionada la tecla de desbloqueo » fig. 43 ❶ tirando ligeramente de la escobilla en el sentido de la flecha.
- Coloque una escobilla nueva, **de la misma longitud y tipo**, en el brazo portaescobillas y encástrela.
- Apoye de nuevo los brazos portaescobillas sobre el parabrisas.

### Cambio de la escobilla del limpialuneta

- Separe el brazo portaescobilla de la luneta trasera.
- Saque la escobilla de la sujeción por debajo del centro. Durante esta operación, sujete firmemente el brazo portaescobilla.
- Encaje la nueva escobilla (de la misma longitud y tipo) en el alojamiento del brazo portaescobilla haciendo presión. Al hacerlo, sujete el brazo portaescobilla por el extremo superior.
- Repliegue el brazo portaescobilla y apóyelo sobre la luneta.

### ⚠ ATENCIÓN

Las escobillas limpiaparabrisas gastadas o sucias reducen la visibilidad y aumentan el riesgo de sufrir accidentes y lesiones graves.

- Cambie las escobillas limpiaparabrisas siempre que estén dañadas o gastadas, o cuando ya no limpien suficientemente el parabrisas.

### ❶ CUIDADO

- Si las escobillas están deterioradas o sucias pueden rayar el cristal.
- Si se utilizan productos con disolventes, esponjas ásperas u objetos punzantes para limpiar las escobillas, se dañará la capa de grafito.
- No limpie nunca los cristales con combustible, quitaesmaltes, diluyentes de pintura o productos similares.
- En caso de helada, compruebe si las escobillas se han helado antes de poner en marcha el limpiaparabrisas. Si hace frío, al estacionar el vehículo puede ser de ayuda colocar el limpiaparabrisas en posición de servicio » pág. 52.

### ❶ CUIDADO

- Para evitar daños en el capó del motor y en los brazos del limpiaparabrisas, abátalos sólo en la posición de servicio.
- Antes de comenzar la marcha, hay que bajar siempre los brazos del limpiaparabrisas.

## Ayuda de arranque

### Cables de emergencia

Los cables de emergencia deben tener una sección suficientemente ancha.

Si el motor no arranca porque se ha descargado la batería, puede utilizar la batería de otro vehículo para poner el suyo en marcha.

Para realizar el arranque necesita **cables según la norma DIN 72553** (véase las indicaciones del fabricante de cables). La sección del cable en los vehículos con motor de gasolina debe ser de 25 mm<sup>2</sup>, como mínimo, y en los vehículos con motor diésel de 35 mm<sup>2</sup>, como mínimo.

#### Aviso

- No debe existir contacto alguno entre los dos vehículos, pues de lo contrario podría pasar corriente al unir los dos polos positivos.
- La batería descargada deberá estar debidamente embornada a la red de a bordo.

### Ayuda de arranque: descripción

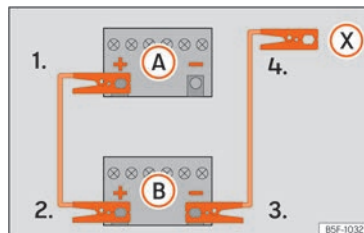

**Fig. 44** Esquema de conexión para vehículos sin sistema Start-Stop.

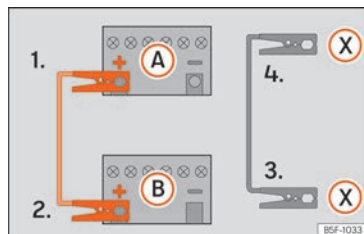

**Fig. 45** Esquema de conexión para vehículos con sistema Start-Stop.

#### Conexión de los cables de emergencia

1. Desconecte el encendido de ambos vehículos » » ⚠.
2. Emborne un extremo del cable rojo de emergencia al polo positivo (+) del ve-

hículo con la batería descargada (A) » » fig. 44.

3. Emborne el otro extremo del cable rojo de emergencia al polo positivo (+) del vehículo que suministra la corriente (B).
- 4a. *En los vehículos sin sistema Start-Stop:* emborne un extremo del cable negro de emergencia al polo negativo (-) del vehículo que suministra la corriente (B) » » fig. 44.
- 4b. *En los vehículos con sistema Start-Stop:* emborne un extremo del cable negro de emergencia (X) a un terminal de masa adecuado, a una pieza de metal maciza que vaya atornillada al bloque motor o al mismo bloque motor » » fig. 45.
5. Emborne el otro extremo del cable negro de emergencia (X), en el vehículo con la batería descargada, a una pieza de metal maciza que vaya atornillada al bloque motor o al mismo bloque motor pero lo más alejado posible de la batería (A).
6. Coloque los cables de manera que no puedan quedar atrapados por ninguna pieza giratoria del vano motor.

#### Puesta en marcha

7. Arranque el motor del vehículo que suministra corriente y deje que funcione al ralentí.



- Arranque el motor del vehículo con la batería descargada y espere 2 o 3 minutos, hasta que el motor ruede.

### Desconexión de los cables de emergencia

- Antes de desembornar los cables de emergencia apague la luz de cruce si está encendida.
- Active la turbina de la calefacción y la luneta térmica del vehículo con la batería descargada para que se reduzcan los picos de tensión que se producen al desembornar.
- Mientras los motores siguen en marcha, desemborne los cables en el orden inverso a como se embornaron.

Asegúrese de que las pinzas tengan suficiente contacto metálico al conectarlos a los polos.

Después de 10 segundos, si el motor no arranca, vuelva a intentarlo pasado 1 minuto aproximadamente.

### ⚠ ATENCIÓN

- Observe las advertencias, al realizar trabajos en el vano motor »»» pág. 314.
- La batería que suministra la corriente debe tener la misma tensión (12V) y la misma capacidad (véase el adhesivo de la batería) que la batería descargada. De lo contrario, existe peligro de explosión.

- Si una de las baterías está helada, no intente jamás arrancar con los cables de emergencia, puede provocar una explosión. Incluso una vez descongelada, puede sufrir quemaduras al derramarse electrolito. Sustituya la batería si está helada.

- Mantenga cualquier tipo de fuentes de ignición (llamas, cigarrillos, etc.) lo suficientemente alejado de las baterías. De lo contrario, puede provocar una explosión.

- Observe las instrucciones de uso del fabricante de los cables de emergencia.

- No conecte en el otro vehículo el cable negativo directamente al polo negativo de la batería descargada. Si llegaran a saltar chispas podría inflamarse el gas detonante que saliera de la batería y podría producirse una explosión.

- El cable negativo no se deberá conectar jamás en el otro vehículo a componentes del sistema de combustible ni a las tuberías de freno.

- No se deben tocar las partes no aisladas de las pinzas de polos. Además, el cable que va embornado al polo positivo de la batería no deberá entrar nunca en contacto con piezas del vehículo conductoras de electricidad, ya que existe peligro de que se produzca un cortocircuito.

- Los cables de emergencia se colocarán de modo que no puedan ser pillados por alguna pieza giratoria del vano motor.

- No apoye su cuerpo sobre las baterías, pues podría sufrir quemaduras.

### Aviso

Entre ambos vehículos no deberá haber contacto alguno, pues de lo contrario podría pasar corriente al unir los polos positivos.

## Arrancar por remolcado y remolcar

### Introducción al tema

**Arrancar por remolcado** es poner el motor en marcha de un vehículo mientras otro tira de él.

**Remolcar** es tirar con un vehículo de otro que no está en condiciones de circular.

Tenga siempre en cuenta las disposiciones legales relativas al arranque por remolcado y al remolcado.

**Por motivos técnicos no está permitido remolcar el vehículo si tiene la batería descargada. En su lugar utilice la ayuda de arranque »» pág. 54.**

¡Si el vehículo cuenta con el sistema Keyless Access, solo está permitido remolcarlo con el encendido conectado!



La batería del vehículo se va descargando si se remolca el vehículo con el motor apagado y el encendido conectado. Dependiendo del estado de carga de la batería, la caída de la tensión puede ser tan grande, aun habiendo transcurrido solo unos pocos minutos, que no funcione ningún consumidor eléctrico del vehículo como, p. ej., los intermitentes de emergencia. En los vehículos con el sistema Keyless Access, el volante podría bloquearse »» ⚠.

### ⚠ ATENCIÓN

No se deberá remolcar nunca un vehículo que no tenga corriente.

- Durante el remolcado, no desconecte el encendido con el pulsador de arranque. De lo contrario, el bloqueo de la columna de dirección se podría encastrar repentinamente y sería imposible dirigir el vehículo. Esto podría provocar un accidente, lesiones graves y la pérdida del control del vehículo.
- Si durante el remolcado el vehículo se quedara sin corriente, interrumpa el remolcado inmediatamente y solicite la ayuda de personal especializado.

### ⚠ ATENCIÓN

Durante el remolcado de un vehículo cambian considerablemente el comportamiento de marcha y la capacidad de frenado. Para reducir el riesgo de que se produzca

un accidente o lesiones graves, tenga en cuenta lo siguiente:

- Como conductor del vehículo remolcado:
  - Deberá pisar el freno con mucha más fuerza, ya que el servofreno no funciona. Esté siempre atento para no colisionar con el vehículo tractor.
  - Necesitará más fuerza al volante, ya que la dirección asistida no funciona con el motor apagado.
- Como conductor del vehículo tractor:
  - Acelere con especial cuidado y cautela.
  - Evite frenazos y maniobras bruscas.
  - Frene con más antelación de lo habitual y con más suavidad.

### ⚠ CUIDADO

- Para no dañar el vehículo, por ejemplo, la pintura, desmonte y monte la tapa y la argolla de remolque con cuidado.
- Puede llegar combustible sin quemar al catalizador y dañarlo durante el remolcado.

## Indicaciones para el arranque por remolcado

Por lo general no se debería arrancar un vehículo por remolcado. En su lugar utilice la ayuda de arranque »» pág. 54.

Por motivos técnicos, no está permitido arrancar por remolcado los siguientes vehículos:

- Vehículos con cambio automático.
- Si la batería del vehículo está descargada, porque en vehículos con sistema de cierre y arranque Keyless Access la dirección permanece bloqueada y no se puede desconectar el freno de estacionamiento electrónico ni soltar el bloqueo electrónico de la columna de dirección en caso de que estuvieran conectados.
- Cuando la batería está descargada es posible que las unidades de control del motor no funcionen correctamente.

**Si a pesar de todo fuera necesario arrancar el vehículo por remolcado (solo en caso de cambio manual):**

- Engrane la 2ª o la 3ª marcha.
- Mantenga pisado el embrague.
- Conecte el encendido y los intermitentes de emergencia de ambos vehículos.
- Cuando los dos vehículos estén en movimiento, suelte el embrague.

- En cuanto se ponga el motor en marcha, pise el embrague y desengrane la marcha para evitar colisionar con el vehículo tractor.

### ⓘ CUIDADO

- Al efectuar un arranque por remolcado puede llegar combustible sin quemar al catalizador y provocar daños.
- El tramo a remolcar para arrancar el motor no debe superar los 50 m, de lo contrario existe el riesgo de dañar el catalizador.

### ⓘ Aviso

Solo se podrá efectuar un arranque por remolcado si el freno de estacionamiento electrónico y, dado el caso, el bloqueo electrónico de la columna de dirección están desconectados. Si el vehículo se queda sin corriente o se produce una avería en el sistema eléctrico, dado el caso habrá que poner el motor en marcha con la ayuda de arranque para soltar el freno de estacionamiento electrónico y el bloqueo electrónico de la columna de dirección.

## Indicaciones para el remolcado

Para remolcar un vehículo se requiere cierta pericia y experiencia, sobre todo si se utiliza un cable de remolque. Ambos conductores deberían conocer bien las dificultades que conlleva el remolcado. Por este motivo, los

conductores inexpertos deberían abstenerse de remolcar.

Durante el remolcado habrá que asegurarse de que no se generen fuerzas de tracción inadmisibles ni sacudidas. En las maniobras de remolcado por carreteras sin asfaltar existe siempre el peligro de sobrecargar las piezas de fijación.

Durante el remolcado, en el vehículo remolcado se puede señalar el cambio de dirección aunque estén encendidos los intermitentes de emergencia. Para ello hay que accionar correspondientemente la palanca de los intermitentes con el encendido conectado. Durante este tiempo los intermitentes de emergencia permanecen apagados. En cuanto se sitúa la palanca de los intermitentes en la posición básica, los intermitentes de emergencia se conectan de nuevo automáticamente.

### Conductor del vehículo remolcado:

- Deje el encendido conectado para que no se bloquee la dirección, para que pueda desconectarse el freno de estacionamiento electrónico y funcionen los intermitentes y el limpialavacristales.
- Necesitará más fuerza al volante, ya que la dirección asistida no funciona con el motor parado.

- Deberá pisar el freno con mucha más fuerza, ya que el servofreno no funciona. Procure no chocar contra el vehículo tractor.
- Tenga en cuenta la información y las indicaciones del manual de instrucciones del vehículo que se vaya a remolcar.

### Conductor del vehículo tractor:

- Acelere con especial cuidado y cautela. Evite maniobras bruscas.
- Frene con más antelación de lo habitual y con suavidad.
- Tenga en cuenta la información y las indicaciones del manual de instrucciones del vehículo remolcado.

### Cable de remolque o barra de remolque

La barra de remolque es más segura para el remolcado y evita que se produzcan daños en el vehículo. El cable de remolque solo se deberá utilizar si no se dispone de una barra de remolque.

El cable de remolque deberá ser elástico para que no se produzcan daños en los vehículos. Utilice un cable de fibra sintética o de un material elástico similar.

Fije el cable o la barra de remolque únicamente en las argollas previstas para ello o en el dispositivo de remolque.

Si el vehículo va **equipado de fábrica con un dispositivo de remolque solo** está



permitido que remolque con una barra de remolque si esta ha sido diseñada especialmente para su montaje en un gancho de remolque »» pág. 295.

### Quando se tenga que remolcar el vehículo:

Compruebe si el vehículo se puede remolcar »» pág. 58, **Casos en los que no está permitido remolcar el vehículo.**

El vehículo puede remolcarse de un modo normal con la barra de remolque o con el cable de remolcado, o bien con el eje delantero o trasero levantado.

- Conecte el encendido.
- Sitúe la palanca de cambios en punto muerto o bien la palanca selectora en la posición **N** »» pág. 220.
- No permita que el vehículo sea remolcado a una velocidad superior a 50 km/h (30 mph).
- No permita que el vehículo sea remolcado más de 50 km.
- Si se utiliza una grúa, en el caso de los vehículos con cambio automático solo está permitido remolcarlos con las ruedas delanteras suspendidas.

### Remolcar vehículos de tracción total (4Drive)

Los vehículos de tracción total (4Drive) pueden remolcarse con una barra o un cable de remolque. Si se remolca el vehículo con el eje delantero o trasero suspendido, hay que apagar el motor, pues de lo contrario podría dañarse la transmisión.

### Casos en los que no está permitido remolcar el vehículo

- Si, debido a una avería, la caja de cambios se ha quedado sin lubricante.
- Si la batería está descargada, ya que la dirección permanece bloqueada y, dado el caso, no se podrá desconectar el freno de estacionamiento electrónico ni se podrá soltar el bloqueo electrónico de la columna de dirección.
- Si se han de recorrer más de 50 km.
- Cuando, por ejemplo, tras un accidente, no se pueda garantizar el giro sin problemas de las ruedas o el funcionamiento de la dirección.

### Quando el vehículo vaya a remolcar otro vehículo:

- Tenga en cuenta las disposiciones legales a este respecto.
- Tenga en cuenta las indicaciones del manual de instrucciones sobre el remolcado de vehículos.

### ⓘ CUIDADO

En el caso de que, debido a una avería, el cambio de su vehículo no contenga más lubricante, el vehículo sólo se deberá remolcar con las ruedas motrices levantadas o bien se deberá transportar sobre una camioneta o remolque especial.

### ⓘ Aviso

El vehículo solo se podrá remolcar si el freno de estacionamiento electrónico y el bloqueo electrónico de la columna de dirección están desconectados. Si el vehículo se queda sin corriente o se produce una avería en el sistema eléctrico, dado el caso hay que poner el motor en marcha con la ayuda de arranque »» pág. 54 para desconectar el freno de estacionamiento electrónico y soltar el bloqueo electrónico de la columna de dirección.

## Argolla de remolque delantera



**Fig. 46** En el lado derecho del paragolpes delantero: retirar la tapa.

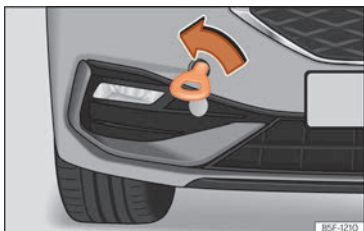

**Fig. 47** Parte derecha del parachoques delantero: argolla de remolque enroscada.

El alojamiento de la argolla de remolque enroscable se encuentra en el lado derecho del paragolpes delantero detrás de una tapa » **fig. 46.**

La argolla de remolque tiene que llevarse siempre en el vehículo.

Tenga en cuenta las indicaciones para el remolcado » **pág. 57.**

### Montar la argolla de remolque delantera

- Saque la argolla de remolque de entre las herramientas de a bordo del maletero » **pág. 43.**
- Retire la tapa haciendo presión en la zona inferior de la misma y déjela colgando del vehículo » **fig. 46.**
- Enrosque la argolla de remolque en el alojamiento girándola al máximo **en el sentido contrario al de las agujas del reloj** » **fig. 47** » **!** Utilice un objeto adecuado con el que pueda enroscar completa y firmemente la argolla de remolque en su alojamiento.
- Tras el remolcado desenrosque la argolla **en el sentido de las agujas del reloj** con un objeto apropiado.
- Vuelva a colocar la tapa y apriete por su lado derecho hasta que la pestaña encastre en el parachoques.
- Limpie si es preciso la argolla y vuelva a guardarla en el maletero junto a las demás herramientas de a bordo.

### **!** CUIDADO

La argolla de remolque ha de estar siempre **enroscada completa y firmemente. De lo contrario podría salirse del alojamiento durante el arranque por remolcado o el remolcado.**

## Argolla de remolque trasera

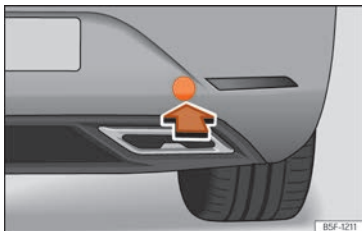

**Fig. 48** En el lado derecho del paragolpes trasero: retirar la tapa.

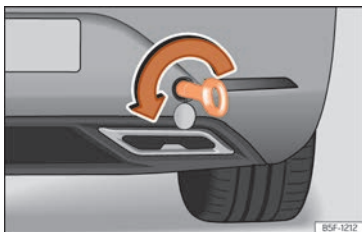

**Fig. 49** En el lado derecho del paragolpes trasero: argolla de remolque enroscada.

El alojamiento de la argolla de remolque enroscable se encuentra en el lado derecho del paragolpes trasero detrás de una tapa  
»» **fig. 48.**

Los *vehículos equipados de serie con un dispositivo de remolque no* disponen de un alojamiento para la argolla de remolque enroscable detrás de la tapa. En este caso hay que extraer o montar el enganche de bola y utilizarlo para el remolcado  
»» **pág. 295, »» ❶.**

Tenga en cuenta las indicaciones para el remolcado »» **pág. 57.**

### Montar la argolla de remolque trasera (vehículos sin dispositivo de remolque de fábrica)

- Saque la argolla de remolque de entre las herramientas de a bordo del maletero  
»» **pág. 43.**
- Presione sobre la zona inferior de la tapa  
»» **fig. 48** para desencastarla.
- Retire la tapa y déjela colgando del vehículo.
- Enrosque la argolla de remolque en el alojamiento girándola al máximo **en el sentido contrario al de las agujas del reloj**  
»» **fig. 49**»» ❶. Utilice un objeto adecuado con el que pueda enroscar completa y firmemente la argolla de remolque en su alojamiento.
- Tras el remolcado desenrosque la argolla **en el sentido de las agujas del reloj** con un objeto apropiado.

- Limpie si es preciso la argolla y vuelva a guardarla en el maletero junto a las demás herramientas de a bordo.

### ❶ CUIDADO

- La argolla de remolque ha de estar siempre enroscada completa y firmemente. De lo contrario podría salirse del alojamiento durante el arranque por remolcado o el remolcado.
- Si el vehículo va equipado de fábrica con un dispositivo de remolque solo está permitido que remolque con una barra de remolque si esta ha sido diseñada especialmente para su montaje en un enganche de bola. Si se utiliza una barra de remolque inadecuada, tanto el enganche de bola como el vehículo podrían resultar dañados. En su lugar habrá que utilizar un cable de remolque.

## Fusibles y lámparas

### Fusibles

#### Introducción al tema

En principio, un fusible puede estar asignado a varios dispositivos. Por el contrario, es posible que a un dispositivo le correspondan varios fusibles.

Sustituya los fusibles sólo si se ha solucionado la causa del error. Si se vuelve a fundir un fusible poco después de cambiarlo, habrá que verificar el sistema eléctrico en un taller especializado.

#### ⚠ ATENCIÓN

¡Con la alta tensión del sistema eléctrico se pueden recibir descargas y graves quemaduras, pudiendo llegar a causar la muerte!

- No toque nunca los cables eléctricos del sistema de encendido.
- Evite provocar un cortocircuito en el sistema eléctrico.

#### ⚠ ATENCIÓN

Utilizar fusibles inadecuados, reparar fusibles y puentear un circuito de corriente sin fusibles puede ocasionar un incendio y graves lesiones.

- Nunca utilice fusibles de mayor valor. Sustituya los fusibles únicamente por fusibles del mismo amperaje (mismo color y grabado) y tamaño.
- No sustituya nunca los fusibles por una tira metálica, una grapa o similar.

#### ⓘ CUIDADO

- Para no dañar el sistema eléctrico del vehículo, antes de sustituir un fusible deberán apagarse siempre el encendido, las luces y el resto de dispositivos eléctricos.
- Proteja las cajas de fusibles abiertas para evitar que entre suciedad o humedad, ya que pueden originar daños en el sistema eléctrico.

#### ⓘ Aviso

- A un dispositivo le pueden corresponder varios fusibles.
- Un fusible puede pertenecer también a varios dispositivos.
- En el vehículo hay más fusibles de los indicados en este capítulo.

### Fusibles en el interior del vehículo

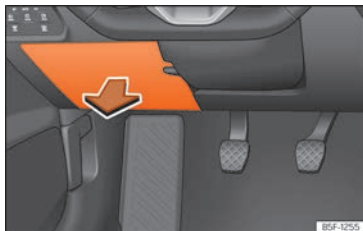

**Fig. 50** En el tablero de instrumentos del lado del conductor: tapa de la caja de fusibles.

#### Abrir y cerrar la caja de fusibles situada debajo del tablero de instrumentos

- **Abrir:** abata la cubierta hacia abajo »» **fig. 50.**
- **Cerrar:** abata la cubierta hacia arriba hasta que encastre.

#### Distinción mediante colores de los fusibles situados bajo el tablero de instrumentos

Color	Intensidad de la corriente en amperios
Marrón claro	5
Marrón	7,5
Rojo	10
Azul	15

»

Color	Intensidad de la corriente en amperios
Amarillo	20
Blanco o transparente	25
Verde	30
Naranja	40

### ① CUIDADO

- Desmonte las tapas de las cajas de fusibles y vuelva a montarlas correctamente para evitar desperfectos en el vehículo.
- Proteja las cajas de fusibles abiertas para evitar que penetre suciedad o humedad. La suciedad y la humedad en las cajas de fusibles pueden originar daños en el sistema eléctrico.

## Fusibles en el compartimento del motor

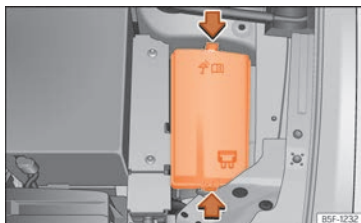
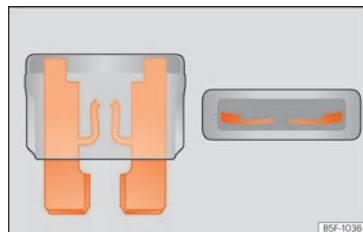

**Fig. 51** En el vano motor: tapa de la caja de fusibles.

### Abrir la caja de fusibles del compartimento del motor

- Abra el capó del motor **▲** »» pág. 314.
- Presione las pestañas de bloqueo para desbloquear la tapa de la caja de fusibles »» **fig. 51**.
- Extraiga la tapa hacia arriba.
- Para **montar** la tapa, colóquela sobre la caja de fusibles. Empuje las pestañas hacia abajo hasta que encastren de forma audible.

## Sustituir un fusible fundido



**Fig. 52** Representación de un fusible fundido.

### Preparativos

- Desconecte el encendido, las luces y todos los dispositivos eléctricos.
- Abra la caja de fusibles correspondiente »» pág. 61, »» pág. 62.

### Reconocer un fusible fundido

Reconocerá un fusible fundido si la tira de metal está fundida »» **fig. 52**.

- Ilumine el fusible con una linterna para ver si está fundido.

### Sustituir un fusible

- Extraiga el fusible.
- Sustituya el fusible fundido por uno nuevo de *idéntico* amperaje (de igual color y grabado) e *idéntico* tamaño.



- Vuelva a colocar la cubierta o cierre la tapa de la caja de fusibles.

### Dotación de fusibles

#### Dotación de fusibles en el habitáculo

Nº	Consumidores/Amperios	
3	Remolque	25
4	SCR, Adblue	20
5	Palanca cambio automático	25
6	Luz interior	30
8	Techo abrible	20
7	Asientos calefactados	20
9	Puerta izquierda	30
11	Remolque	15
12	Luces derecha	40
13	Cierre centralizado	40
14	Beats Audio can y most.	30
16	Airbag	7,5
17	SCR, relé motor 1.5	10/15
18	KESY	10
19	Cuadro de instrumentos	7,5
20	Connectivity Box	7,5

Nº	Consumidores/Amperios	
21	Cámara posterior	7,5
24	Centralita 4x4 Haldex	15
26	Puerta derecha	30
29	Remolque	15
30	Radio	20
31	Remolque	25
35	Luces izquierda	40
36	Ventilador del climatizador	40
37	Portón eléctrico	30
39	Volante calefactado	10
40	Bocina alarma	7,5
41	Gateway	7,5
42	Palanca cambio automático	7,5
43	Panel de control del climatizador/calefacción, calefacción de la luneta trasera, compresor AA	10
44	Diagnóstico, conmutador del freno de mano, conmutador de las luces, luz de marcha atrás, iluminación interior, talonera iluminada	7,5
45	Columna de dirección	7,5
46	Pantalla Radio	7,5
47	Modo de conducción	15

Nº	Consumidores/Amperios	
48	USB	7,5
52	Toma 12V	20
58	Sensores aparcamiento, centralita ayuda aparcamiento, cámara frontal, radar	7,5
59	Interruptor marcha atrás, sensor clima, espejo electrocrómico	7,5
60	Diagnosis, centralita faros, reguladores faros	7,5
61	Motor de arranque, sensor del embrague	7,5
64	Airbag	7,5
65	Amplificador sonido	10
66	Limpialuneta	15
67	Luneta térmica	30

#### Dotación de fusibles en el compartimento del motor

Nº	Consumidores/Amperios	
2	Unidad de control del motor	7,5
3	Centralita bomba gasolina	7,5
7	Bomba cambio automático	30
9	Claxon	15
10	Limpiacristales delantero	30



Nº	Consumidores/Amperios	
12	Unidad control cambio automático	15/30
13	Unidad de control del ESP	25
15	Unidad de control del ESP	40/60
17	PTC	40
18	PTC	40
20	Diferencial electrónico delantero	15
21	Centralita motor	5
22	Motor de arranque	30
23	Unidad de control del motor (diésel/gasolina)	30/15
24	Sensores motor	7,5/10
25	Sensores motor	7,5/10
26	Alimentaciones motor	7,5/10
27	Sonda lambda	10/15
28	Motor	10/20
29	Centralita bomba gasolina	15/20
30	Bomba de presión 1.0	15
31	Sensor de la luz de freno	7,5
33	PTC	40
36	Faro Led derecho	15
37	Faro Led izquierdo	15

### Aviso

- En el vehículo hay más fusibles de los indicados en este capítulo. Éstos deben sustituirse exclusivamente en un taller especializado.
- Las posiciones que no están ocupadas por ningún fusible no aparecen en las tablas.
- Algunos de los equipamientos relacionados en las tablas pertenecen sólo a determinadas versiones del modelo, o bien constituyen un equipamiento opcional.
- Le rogamos que tengan en cuenta que las tablas reflejan los datos de que se disponen en el momento de imprimir este manual, por lo que están sujetas a modificaciones.

tes de luz no se pueden sustituir. En caso de avería del faro, acuda a un taller autorizado para su sustitución.

### Faros antiniebla\*, pilotos posteriores, luz de matrícula, intermitentes laterales y luz de freno adicional

Teniendo en cuenta que están compuestos por lámparas LED el cambio se debería realizar en un servicio técnico.

## Lámparas

### Cambio de lámparas

#### Faros full-LED

Los faros full-LED implementan todas las funciones luminosas (luz de día, posición, intermitente, luz de cruce y luz de ruta) con diodos electroluminiscentes (LED) como fuente de luz.

Los faros full-LED han sido diseñados para que duren toda la vida del coche y las fuen-



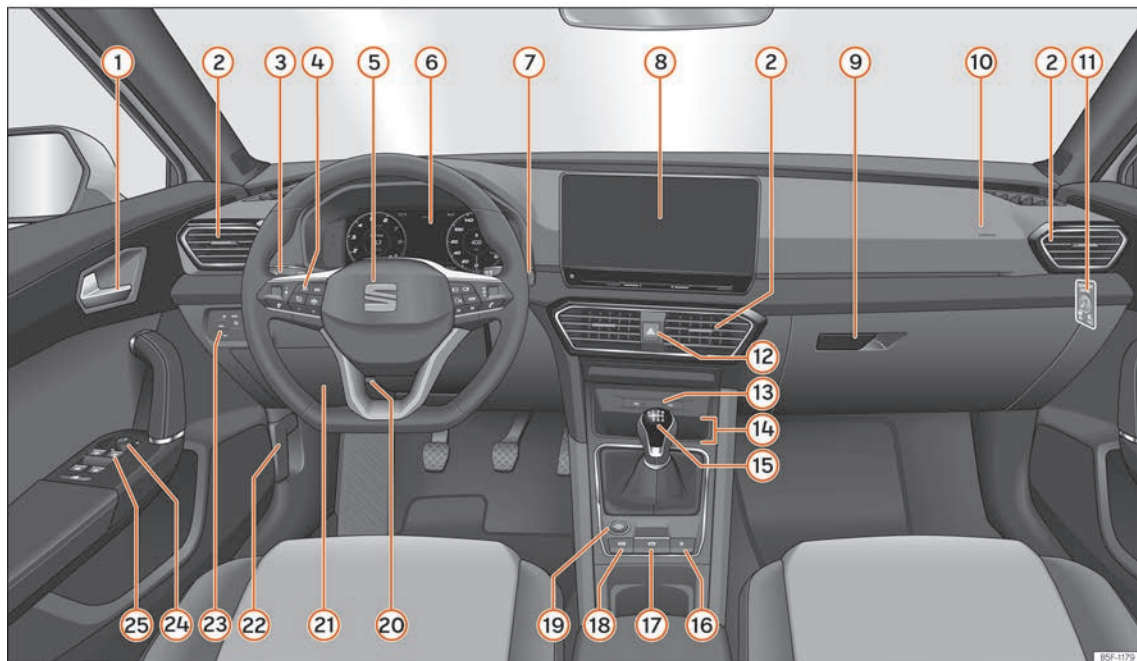

Fig. 53 Puesto de conducción.

# Manejo

## Puesto de conducción

### Vista interior

#### Cuadro general

①	Manecilla de la puerta	
②	Difusores de aire .....	163
③	Palanca de mando para:	
	– Intermitentes y luz de carretera ...	121
	– Regulador de velocidad (GRA) ....	234
④	Mandos para:	
	– Sistemas de asistencia al conductor .....	86
	– Ordenador de a bordo .....	85
	– Manejo para radio, teléfono, navegación y sistema de manejo por voz .....	95
⑤	Volante con claxon y	
	– Airbag del conductor .....	27
	– Levas para el manejo del tiptronic [cambio automático] .....	223
⑥	Cuadro de instrumentos .....	69
⑦	Palanca de mando para:	
	– Limpia/lavaparabrisas .....	129
	– Limpia/lavaluneta .....	129
	– Ordenador de a bordo .....	74
⑧	Sistema de infotainment .....	166
⑨	Guantera .....	153
⑩	Airbag del acompañante .....	27
⑪	Interruptor del airbag del acompañante .....	27
⑫	Intermitentes de emergencia .....	125
⑬	Entradas USB tipo C .....	212
⑭	Connectivity Box* .....	211
⑮	En función del equipamiento:	
	– Cambio manual .....	220
	– Cambio automático .....	221
⑯	Interruptor para cierre centralizado .....	101
⑰	Conmutador del freno de estacionamiento electrónico .....	271
⑱	Conmutador del Auto Hold .....	273
⑲	Pulsador de arranque .....	213
⑳	Columna de dirección regulable ....	16
㉑	Caja de fusibles .....	61
㉒	Desbloqueo del capó .....	315
㉓	Mando para el alumbrado y el desempañado de lunas .....	119
㉔	Mando para el reglaje eléctrico de los retrovisores exteriores .....	132
㉕	Elevalunas eléctrico .....	115

#### Aviso

- Algunos de los equipamientos relacionados pertenecen sólo a determinadas versiones del modelo o son equipamientos opcionales.
- En vehículos con volante a la derecha\*, la disposición de los mandos difiere parcialmente de la que se muestra en »» pág. 66. Los símbolos de los mandos son, sin embargo, los mismos.

## Instrumentos y testigos de control

### Cuadro de instrumentos

#### Introducción al tema

El vehículo puede ir equipado con un cuadro de instrumentos analógico o con uno digital (SEAT Digital Cockpit).

Tras poner el motor en marcha con la batería de 12 voltios profundamente descargada o recién cambiada, puede que algunos ajustes del sistema (como la hora, la fecha, los ajustes de confort personalizados y las programaciones) se hayan desajustado o borrado. Compruebe y corrija estos ajustes una vez que la batería esté lo suficientemente cargada.

#### ATENCIÓN

Cualquier distracción puede dar lugar a un accidente, con el consiguiente riesgo de lesiones.

- No manejar los mandos del cuadro de instrumentos durante la conducción.
- Para reducir el riesgo de provocar un accidente y de que se produzcan lesiones,

únicamente realice ajustes para las indicaciones de la pantalla del cuadro de instrumentos y para las indicaciones de la pantalla del sistema de infotainment cuando el vehículo esté detenido.

## Cuadro de instrumentos analógico

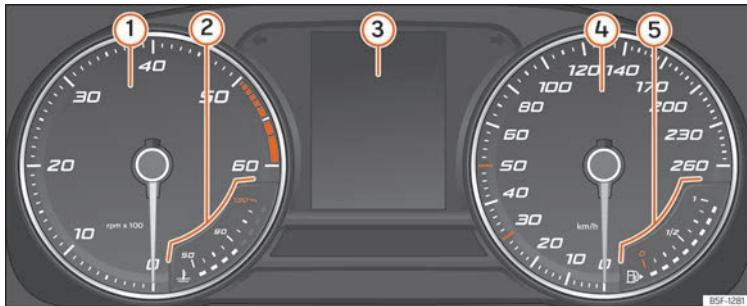

**Fig. 54** Cuadro de instrumentos en el tablero de instrumentos.

Explicaciones sobre los instrumentos

»» fig. 54:

- ① **Cuentarrevoluciones** (del motor en marcha, en cientos de vueltas por minuto) »» pág. 81.
- ② **Indicador de la temperatura del refrigerante del motor** »» pág. 82.
- ③ **Indicaciones en pantalla** »» pág. 71.
- ④ **Velocímetro.**
- ⑤ **Indicador del nivel de combustible** »» pág. 81.

## Cuadro de instrumentos digital (SEAT Digital Cockpit)

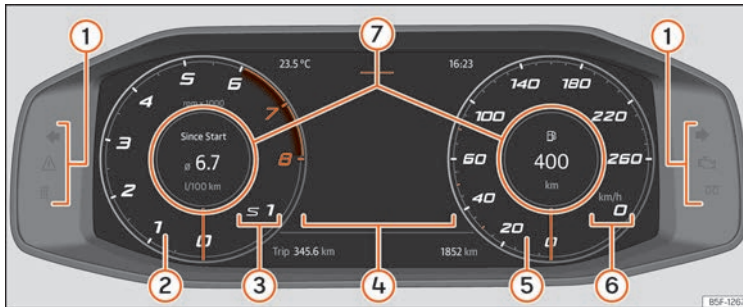

**Fig. 55** SEAT Digital Cockpit en el tablero de instrumentos (vista clásica).

Explicaciones sobre los instrumentos:

- 1 **Testigos de control y de advertencia**  
»» pág. 87
- 2 **Cuentarrevoluciones.** Revoluciones por minuto del motor en marcha »» pág. 81.
- 3 **Marcha engranada o posición de la palanca selectora seleccionada actualmente**
- 4 **Indicaciones de la pantalla**  
»» pág. 71
- 5 **Velocímetro**
- 6 **Indicador digital de la velocidad**
- 7 **Perfiles de información** »» pág. 70.

El SEAT Digital Cockpit es un cuadro de instrumentos digital con una pantalla TFT en color de alta resolución. Dispone de 4 vistas accesibles mediante la tecla **VIEW** del volante multifunción. Seleccionando diferentes perfiles de información se pueden visualizar indicaciones adicionales a las de los instrumentos circulares clásicos, como los datos de la navegación, multimedia o los datos de viaje.

Las 4 vistas son:

- Clásica
- Asistentes
- Navegación\*

- Night

En todas las vistas se mostrará información en la pantalla sobre audio, teléfono, datos de viaje, estado del vehículo, navegación<sup>1)</sup> y asistentes a la conducción<sup>1)</sup>.

#### Perfiles de información

Mediante las teclas **OK** / **ESC** del volante multifunción se puede navegar por las distintas informaciones del SEAT Digital Cockpit.

En el lado izquierdo se mostrará información acerca de: estado del vehículo, datos de viaje y asistentes.

<sup>1)</sup> En función de la versión.



En el lado derecho se mostrará información acerca de: audio, teléfono, brújula\* y manio-bras de navegación\*.

En función de la vista en la **zona central** del SEAT Digital Cockpit se mostrará información acerca de:

- **Vista Clásica:** Datos iniciales, fecha, distancia recorrida y autonomía. Girando la ruedecilla derecha del volante multifunción: mapa de navegación\*, señales de tráfico\*, datos de viaje [pulsando sobre **OK**, se cambia entre las distintas memorias].
- **Vista Asistentes:** Se accede pulsando la tecla  o bien la tecla **VIEW** del volante multifunción. Girando la ruedecilla derecha del volante multifunción se visualizan los diferentes asistentes, pulse **OK** para seleccionar el asistente deseado.
- **Vista Navegación:** Pulsando la tecla **OK** del volante multifunción y, a continuación, girando la ruedecilla se puede ampliar o disminuir el mapa. Si se vuelve a pulsar la tecla **OK**, el mapa vuelve a la escala automática.
- **Vista Night:** Se muestra la velocidad en formato digital.

### Vista Clásica

Las agujas de revoluciones por minuto y velocímetro aparecen en toda su longitud mediante una pulsación larga en la tecla **VIEW** del volante multifunción, independientemente

del menú existente en la zona central

»» **fig. 55.**

Con otra pulsación larga de nuevo en la tecla **VIEW** se vuelve a la vista anterior.

**O bien** buscando en el menú del cuadro de instrumentos la opción **X Cerrar** con la ruedecilla derecha del volante multifunción y, a continuación, pulsando **OK**.

### Informaciones que pueden aparecer en la zona central del velocímetro del SEAT Digital Cockpit

- Audio
- Teléfono
- Brújula\*
- Indicaciones de navegación\* (pulsando la flecha de la derecha del volante multifunción se muestran los últimos destinos)
- **X > OK** (cerrar vista clásica).

### Informaciones que pueden aparecer en la zona central del cuentarrevoluciones del SEAT Digital Cockpit

- Consumo y media de consumo. Pulsando la flecha de la izquierda del volante multifunción, se cambia entre las distintas memorias de los datos de viaje.
- Autonomía (nivel depósito de combustible).
- Temperatura de aceite lubricante y líquido refrigerante

- Velocidad media. Pulsando la flecha de la izquierda del volante multifunción, se cambia entre las distintas memorias de los datos de viaje.
- Autonomía AdBlue.
- Otros datos de viaje: km recorridos y tiempo de conducción. Pulsando la flecha de la izquierda del volante multifunción, se cambia entre las distintas memorias de los datos de viaje.
- Asistentes.
- **X > OK** (cerrar vista clásica).

## Indicaciones en la pantalla

### Indicaciones posibles en la pantalla del cuadro de instrumentos

En la pantalla del cuadro de instrumentos puede mostrarse diversa información en función del equipamiento del vehículo:

- Puertas, capó del motor y portón del maletero abiertos
- Mensajes de advertencia y de información
- Cuentakilómetros
- Hora »» **pág. 81**
- Indicaciones de la radio y del sistema de navegación
- Indicaciones del teléfono
- Temperatura exterior

- Indicación de la brújula
- Posiciones de la palanca selectora
- Recomendación de marcha »» pág. 228
- Indicación de los datos de viaje (indicador multifunción) y menús para realizar diversos ajustes »» pág. 73
- Indicador de intervalos de servicio »» pág. 83
- Advertencia de velocidad »» pág. 74
- Advertencia de velocidad para los neumáticos de invierno
- Indicación del estado del sistema Start-Stop »» pág. 217
- Señales detectadas por el sistema de detección de señales de tráfico y aviso de que se ha excedido la velocidad máxima permitida\* »» pág. 78
- Indicación del estado de la gestión de cilindros activa (ACT®) »» pág. 231
- Conducción de bajo consumo ☺
- Letras distintivas del motor (LDM)
- Indicaciones de los sistemas de asistencia al conductor »» pág. 234
- Copyright

## Puertas, capó del motor y portón del maletero abiertos

Tras desbloquear el vehículo y durante la marcha, en la pantalla del cuadro de instrumentos se muestra si alguna de las puertas,

el capó del motor o el portón del maletero están abiertos y, dado el caso, también se indica con una señal acústica. Según la versión del cuadro de instrumentos, la representación puede variar.

## Posiciones de la palanca selectora (cambio de doble embrague DSG®)

La posición actual de la palanca selectora se muestra tanto junto a la palanca como en la pantalla del cuadro de instrumentos. Cuando la palanca se encuentra en la posición **D/S**, así como en la posición Tiptronic, dado el caso se muestra en la pantalla del cuadro de instrumentos la marcha engranada en cada momento.

## Indicador de la temperatura exterior

Si la temperatura exterior es inferior a aprox. +4 °C (+39 °F), en el indicador de la temperatura exterior se enciende adicionalmente el "símbolo del cristal de hielo" ❄. Este símbolo permanece encendido hasta que la temperatura exterior sobrepasa los +6 °C (+43 °F) »» ⚠.

Cuando el vehículo está detenido, cuando la calefacción independiente está conectada o cuando se circula a muy poca velocidad, la temperatura exterior indicada puede ser superior a la real debido al calor emitido por el motor.

El margen de medición abarca desde -45 °C [-49 °F] hasta +76 °C [+169 °F].

## Recomendación de marcha

En la pantalla del cuadro de instrumentos puede mostrarse durante la conducción una recomendación de la marcha que convendría elegir para ahorrar combustible »» pág. 228.

## Cuentakilómetros

El *cuentakilómetros total* registra el kilometraje total recorrido por el vehículo.

El *cuentakilómetros parcial (trip)* indica los kilómetros recorridos desde la última vez que se puso a cero.

Para restablecer el cuentakilómetros parcial (**trip**) a 0:

- Estando en **Datos de viaje** seleccione **trip**.
- Pulse sobre la tecla **OK/RESET** de la palanca del limpiaparabrisas o bien la tecla **OK** del volante multifunción durante unos 2 segundos aproximadamente.

## Advertencia de velocidad para los neumáticos de invierno

Si se supera la velocidad máxima ajustada, se indica en la pantalla del cuadro de instrumentos »» pág. 73.

En el sistema de infotainment se pueden realizar ajustes para la advertencia de velocidad, a través del botón de función > **Exterior > Neumáticos** »» pág. 94.

### Indicación de la brújula

En función del equipamiento, cuando el encendido está conectado, en la pantalla del cuadro de instrumentos se indica la dirección en la que se circula con un símbolo, p. ej., NO para noroeste.

Cuando el sistema de infotainment está encendido y no hay ninguna guía al destino activa, adicionalmente se muestra la representación gráfica de una brújula.

### Conducción de bajo consumo

En función del equipamiento, durante la marcha, en la pantalla del cuadro de instrumentos aparece la indicación cuando el vehículo se encuentra en estado de bajo consumo debido a la gestión de cilindros activa (ACT®)\* »» pág. 231.

### Letras distintivas del motor (LDM)

*Vehículos con cuadro de instrumentos analógico:*

- Conecte el encendido, pero no ponga el motor en marcha.
- Ver menú Servicio »» pág. 74.

### Copyright

Texto legal sobre los derechos de propiedad y de autor del cuadro de instrumentos.

### ATENCIÓN

Aun cuando la temperatura exterior sea superior al punto de congelación, podría haber hielo en carreteras y puentes.

- El "símbolo del cristal de hielo" indica que puede haber peligro de heladas.
- A temperaturas exteriores superiores a los +4 °C (+39 °F), también podría haber hielo aun cuando no se encienda el "símbolo del cristal de hielo".
- El sensor de temperatura exterior realiza una medición orientativa.

### Aviso

• Existen diversos cuadros de instrumentos, de ahí que puedan variar las versiones y las indicaciones de la pantalla. En el caso de las pantallas sin visualización de mensajes informativos o de advertencia, las anomalías se indican solamente mediante testigos de control.

- Algunas indicaciones de la pantalla del cuadro de instrumentos pueden quedar ocultas por algún suceso repentino, p. ej., una llamada entrante.
- En función del equipamiento, algunos ajustes e indicaciones pueden realizarse o

mostrarse también en el sistema de infotainment.

- De existir varias advertencias, los símbolos correspondientes se encenderán sucesivamente durante algunos segundos. Los símbolos permanecerán encendidos hasta que se elimine la causa.
- Si al conectar el encendido se muestran advertencias sobre anomalías existentes, posiblemente no se podrán realizar ajustes ni se podrá mostrar información de la manera descrita. En este caso, acuda a un taller especializado y solicite la reparación de las anomalías.

### Menús del cuadro de instrumentos

✓ Válido para vehículos con cuadro de instrumentos analógico

El número de menús y de indicaciones informativas disponibles depende del sistema electrónico y del equipamiento del vehículo.

Algunas opciones de menú solo se pueden abrir con el vehículo detenido.

- **Datos de viaje** »» pág. 74
- **Asistentes.**
  - Lane Assist On/Off »» pág. 255
  - Front Assist On/Off »» pág. 238
  - ACC (solo visualización) »» pág. 244
- **Navegación.**

»

- **Audio.**
- **Teléfono.**
- **Estado del vehículo »» pág. 75**

## Menú Servicio

En el menú Servicio pueden realizarse diversos ajustes en función del equipamiento.

### Abrir el menú Servicio

*Vehículos con cuadro de instrumentos analógico:*

- Para abrir el menú **Servicio**, seleccione el perfil de información **Autonomía** estando en el menú **Datos de viaje** y mantenga pulsada la tecla **OK** del volante multifunción durante 5 segundos aprox., al soltarla se muestra el menú **Servicio**. Ahora puede navegar por el menú con las teclas del volante multifunción de la forma habitual.

*Vehículos con cuadro de instrumentos digital (SEAT Digital Cockpit):*

- Estando en **Vista clásica**, sitúese en la pantalla de Datos iniciales, pulse la tecla **OK** del volante multifunción durante unos 5 segundos aprox. y suéltela.

### Reiniciar el indicador de intervalos de servicio

Seleccione el menú **Servicio** y siga las indicaciones de la pantalla del cuadro de instrumentos.

### Reiniciar el servicio de aceite

Seleccione el menú **Restabl. Servicio de aceite** y siga las instrucciones de la pantalla del cuadro de instrumentos.

### Reiniciar los datos de viaje

Seleccione el menú **Restablecer trip** y siga las indicaciones de la pantalla del cuadro de instrumentos para reiniciar el valor deseado.

### Letras distintivas del motor (LDM)

Seleccione el menú **Letras distintivas del motor**. Las letras distintivas del motor se mostrarán en la pantalla del cuadro de instrumentos abajo a la izquierda.

### Ajustar la hora

Seleccione el menú **Hora** y ajuste la hora correcta girando la ruedecilla derecha del volante multifunción.

## Indicador de los datos de viaje (indicador multifunción)

✓ **Válido para vehículos con cuadro de instrumentos analógico**

El indicador de los datos de viaje (indicador multifunción) muestra diversos datos de viaje y valores de consumo.

### Cambiar de una indicación a otra

*Vehículos sin volante multifunción:*

- pulse la tecla basculante **TRIP** de la palanca del limpiaparabrisas »» pág. 85.

*Vehículos con volante multifunción:*

- Gire la ruedecilla derecha del volante multifunción »» pág. 86.

### Cambiar de memoria

*Vehículos con cuadro de instrumentos analógico:*

- Pulse la tecla **OK/RESET** de la palanca del limpiaparabrisas o la tecla **OK** del volante multifunción.

*Vehículos con cuadro de instrumentos digital:*

- En función de la vista, seleccione **Datos de viaje** y pulse la flecha izquierda o la tecla **OK** del volante multifunción.

- **Desde la salida:** Si se interrumpe la marcha durante más de 2 horas, la memoria se borra.
- **Desde el repostaje:** Visualización y memorización de los datos de viaje y de los valores de consumo recopilados. Al repostar, la memoria se borra.
- **Cálculo total:** Esta memoria recoge los datos de viaje hasta un máximo de 19 horas y 59 minutos o 99 horas y 59 minutos, o hasta un máximo de 1999,9 km o 9999,9 km. Cuando se sobrepasa alguno de estos valores máximos (varía en función de la versión del cuadro de instrumentos), la memoria se borra.

### Borrar las memorias de los datos de viaje

- Estando en **Datos de viaje** seleccione la memoria deseada.
- Mantenga pulsada la tecla **OK/RESET** de la palanca del limpiaparabrisas o la tecla **OK** del volante multifunción unos 2 segundos.



### Seleccionar las indicaciones

En el sistema de infotainment, en el menú de los ajustes del vehículo, se puede ajustar qué datos de viaje se deberán mostrar  
»» pág. 94.

- **Consumo actual:** La indicación del consumo actual se realiza durante la conducción en l/100 km; con el motor en marcha y el vehículo detenido en l/h.
- **Consumo medio:** El consumo medio de combustible se muestra una vez recorridos aprox. 300 metros.
- **Duración del viaje:** Indica las horas (h) y minutos (min) transcurridos desde que se conectó el encendido.
- **Autonomía:** Distancia aproximada en km que aún se puede recorrer si se mantiene el mismo estilo de conducción.
- **Autonomía AdBlue o Autonomía **: Distancia aproximada en km que aún se puede recorrer con el nivel actual del depósito de AdBlue® si se mantiene el mismo estilo de conducción. La indicación aparece a partir de una autonomía inferior a 2400 km y no se puede desactivar.<sup>1)</sup>
- **Recorrido:** Distancia recorrida en km tras conectar el encendido.
- **Velocidad media:** La velocidad media se muestra una vez recorridos aprox. 100 metros.
- **Velocidad digital:** Velocidad actual visualizada en forma digital.

- **Eco Consejos:** Se muestran mensajes de recomendación para disminuir el consumo mediante buenas prácticas de conducción, p. ej. **Aire acondicionado encendido: cierra la ventana.**

### Indicación de temperatura del aceite y del líquido refrigerante (sólo con cuadro de instrumentos digital)

El motor alcanza su temperatura de servicio cuando, en condiciones normales de conducción, la temperatura del aceite se encuentra entre **80°C** y **120°C**. Si se exige un gran esfuerzo al motor y la temperatura exterior es elevada, la temperatura del aceite del motor puede incrementarse. Esto no representa inconveniente alguno mientras no se visualicen en pantalla los testigos  o   
»» pág. 319.

### Mensajes de advertencia y de información (Estado del vehículo)

Al conectar el encendido o durante la marcha se comprueba el estado de determinadas funciones y componentes del vehículo. Las anomalías se muestran en la pantalla del »

<sup>1)</sup> No disponible en todos los países.

cuadro de instrumentos en forma de símbolos de advertencia rojos y amarillos<sup>1)</sup> acompañados de mensajes y, dependiendo del caso, incluso de una señal acústica »» **pág. 87**. La representación de los mensajes y símbolos puede variar en función de la versión del cuadro de instrumentos.

Las anomalías existentes también se pueden consultar manualmente. Para ello hay que abrir el menú **Info vehículo** »» **pág. 93**.

### Advertencia con prioridad 1 (en rojo)

El símbolo parpadea o se enciende (en parte acompañado de señales acústicas de advertencia).  **¡No continúe la marcha!** ¡Peligro! Compruebe la función que falla y elimine la causa. Dado el caso, solicite la ayuda de personal especializado.

### Advertencia con prioridad 2 (en amarillo)

El símbolo parpadea o se enciende (en parte acompañado de señales acústicas de advertencia). Los fallos de funcionamiento o la falta de líquidos operativos pueden provocar daños en el vehículo y la avería del mismo. Compruebe lo antes posible la función que

falla. Dado el caso, solicite la ayuda de personal especializado.

### Mensaje informativo

Proporciona información sobre procesos en el vehículo.

### Acceder a las advertencias e informaciones

- Mediante el sistema de Infotainment, pulse  **Info vehículo > Estado del vehículo > Avisos**.
- **O bien:**<sup>2)</sup> Acceda al menú **Vehículo**, a continuación pulse la tecla **OK** del volante multifunción o la tecla **OK/RESET** de la palanca del limpiaparabrisas y seleccione **Memorias de avisos de advertencia**.

## Detección de cansancio (recomendación de pausa)\*



**Fig. 56** En la pantalla del cuadro de instrumentos: símbolo de detección de cansancio.

### Funcionamiento y manejo

La detección de cansancio determina el comportamiento de conducción del conductor al empezar un viaje y hace entonces un cálculo del cansancio. Éste se compara constantemente con el comportamiento de conducción actual. Si el sistema detecta cansancio en el conductor, avisa acústicamente con un sonido y ópticamente con un símbolo en la pantalla del cuadro de instrumentos »» **fig. 56** relacionado con un mensaje de texto complementario. El mensaje en la

<sup>1)</sup> Con cuadro de instrumentos analógico las advertencias se muestran siempre en color blanco.

<sup>2)</sup> Vehículos con cuadro de instrumentos analógico.

pantalla del cuadro de instrumentos se muestra aproximadamente durante 5 segundos y dado el caso se repite de nuevo. El sistema memoriza el último mensaje mostrado.

El mensaje de la pantalla del cuadro de instrumentos se puede desconectar pulsando la tecla **OK/RESET** en la palanca del limpiaparabrisas o la tecla **OK** del volante multifunción »» pág. 85.

Mediante el indicador multifunción »» pág. 74 se puede volver a recuperar el mensaje en la pantalla del cuadro de instrumentos.

### Condiciones de funcionamiento

El comportamiento de conducción sólo se calculará en velocidades superiores a unos 65 km/h (40 mph) hasta unos 200 km/h (125 mph).

### Activar y desactivar

La detección de cansancio se puede activar o desactivar en el sistema de infotainment mediante el botón de función  > **Asistencia al conductor > Detector de cansancio** »» pág. 94. Una marca indica que el ajuste está activado.

### Restricciones del funcionamiento

La detección de cansancio cuenta con ciertas limitaciones inherentes al sistema. Las siguientes condiciones pueden hacer que la

detección de cansancio esté limitada o no funcione:

- En velocidades inferiores a 65 km/h (40 mph).
- En velocidades superiores a 200 km/h (125 mph).
- En trayectos con curvas.
- En vías en mal estado.
- En condiciones climatológicas desfavorables.
- Con un estilo de conducción deportivo.
- En caso de grave distracción del conductor.

La detección de cansancio se restablecerá cuando el vehículo se encuentre más de 15 minutos parado, se desconecte el encendido o el conductor se haya desabrochado el cinturón y haya abierto la puerta.

En caso de conducción lenta durante largo tiempo (inferior a 65 km/h, 40 mph) el sistema restablecerá el cálculo del cansancio automáticamente. Al conducir más rápido, el comportamiento de conducción se volverá a calcular.

### ATENCIÓN

**El mayor confort proporcionado por la detección de cansancio no deberá inducir a correr ningún riesgo. En caso de viajes lar-**

**gos, haga pausas regulares y suficientemente largas.**

- **El conductor siempre tiene la responsabilidad de conducir con plenas capacidades.**
- **Nunca conduzca si está cansado.**
- **El sistema no detecta el cansancio del conductor en todas las circunstancias. Consulte la información en el apartado »» pág. 77, Restricciones del funcionamiento.**
- **En algunas situaciones, el sistema puede interpretar erróneamente una maniobra de conducción intencionada como cansancio del conductor.**
- **¡No se produce ningún aviso en caso del denominado microsueño!**
- **Observe las indicaciones del cuadro de instrumentos y actúe según los requerimientos.**

### **Aviso**

- **La detección de cansancio sólo se ha desarrollado para conducir en autopistas y vías bien pavimentadas.**
- **En caso de avería del sistema, acuda a un taller especializado para que lo revisen.**

## Sistema de detección de señales de tráfico\*1)



**Fig. 57** En la pantalla del cuadro de instrumentos: ejemplos de señales reconocidas.

El sistema de detección de señales de tráfico se activa siempre que se conecta el encendido del vehículo.

El sistema registra mediante una cámara situada en la base del retrovisor interior las señales de tráfico estandarizadas que se encuentren delante del vehículo e informa sobre las limitaciones de velocidad, advertencias de peligro y prohibiciones de adelantamiento que reconozca. Dentro de sus limitaciones, el sistema muestra además señales adicionales como, p. ej., prohibiciones limitadas en el tiempo, señales para la conducción con remolque » pág. 295 o limitaciones que solo son válidas en caso de lluvia. Incluso en trayectos sin señales, puede que el sistema

muestre las limitaciones de velocidad que rigen.

El sistema de detección de señales de tráfico no funciona en todos los países. Tenga esto en cuenta cuando viaje al extranjero.

### Visualización en la pantalla

En Alemania, en autopistas y vías para automóviles el sistema muestra, además de las limitaciones de velocidad y las prohibiciones de adelantamiento, las señales de fin de prohibición. En todos los demás países se muestra en su lugar la limitación de velocidad válida en ese momento.

Las señales de tráfico detectadas por el sistema se muestran en la pantalla del cuadro de instrumentos » fig. 57 y, en función del sistema de navegación que esté montado en el vehículo, también en el sistema de infotainment » pág. 90.

Las señales de advertencia de peligro no se muestran en el sistema de infotainment.

### Mensajes del sistema de detección de señales de tráfico:

#### No hay señales de tráfico disponibles

- El sistema se encuentra en la fase de inicialización.

- **O BIEN:** la cámara no ha reconocido ninguna señal obligatoria o de prohibición.

#### Error: Detección de las señales de tráfico

- Hay una avería en el sistema. Acuda a un taller especializado para que revise el sistema.

#### Advertencia de velocidad no disponible en este momento

- La función de advertencia de velocidad del sistema de detección de las señales de tráfico está averiada. Acuda a un taller especializado y solicite la revisión del sistema.

#### Detecc. de las señales de tráfico: ¡Limpie el parabrisas!

- El parabrisas está sucio por la zona de la cámara. Limpie el parabrisas.

#### Detección de señales de tráfico: Limitada en este momento

- No hay transmisión de datos por parte del sistema de navegación. Compruebe si el sistema de navegación cuenta con mapas actuales.
- **O BIEN:** el vehículo se encuentra en una región no incluida en el mapa del sistema de navegación.

<sup>1)</sup> Sistema disponible en función del país.



**No hay datos disponibles**

- El sistema de detección de señales de tráfico no funciona en el país por el que circula actualmente.

**Visualización de las señales de tráfico**

Con el sistema de detección de señales de tráfico conectado, una cámara situada en la base del retrovisor interior registra las señales de tráfico existentes delante del vehículo. Tras revisar y valorar la información de la cámara, del sistema de navegación y de los datos actuales del vehículo, se muestran hasta dos señales de tráfico con su correspondiente señal adicional:

- **Primera posición.** La señal actualmente válida para el conductor aparece en la pantalla. Por ejemplo, la prohibición de circular a más de 130 km/h (100 mph) »» fig. 57.
- **Segunda posición.** Una segunda señal de tráfico puede mostrarse en la segunda posición, como por ejemplo, una señal de advertencia de peligro, una prohibición de adelantamiento o un límite de velocidad alternativo.

**Panel complementario:** Si el limpiaparabrisas está en funcionamiento durante la marcha, la señal con el panel complementario de lluvia se mostrará en primer lugar a la izquierda por ser la que rige en esos momentos.

Se puede mostrar una señal que solo es válida con restricciones, p. ej., una prohibición de adelantar a determinadas horas.

**Advertencia de velocidad (en función del cuadro de instrumentos)**

Si el sistema detecta que se sobrepasa la velocidad permitida en ese momento, puede que advierta de forma acústica con un “gong” y de forma óptica con un mensaje en la pantalla del cuadro de instrumentos.

**Modo para remolque**

En los vehículos con enganche para remolque montado de fábrica y un remolque conectado eléctricamente, se puede activar o desactivar la visualización de señales de tráfico específicas para vehículos que circulen con remolque, como pueden ser las limitaciones de velocidad o las prohibiciones de adelantamiento. La activación o desactivación se realiza en el sistema de infotainment mediante el botón de función  > **Asistencia al conductor > Asistente para remolque** »» pág. 94.

Para el modo para remolque se puede ajustar la indicación de las limitaciones de velocidad vigentes al tipo de remolque o a las disposiciones legales. El ajuste tiene lugar en pasos de 10 km/h (5 mph) dentro de un rango comprendido entre 60 km/h (40 mph) y 130 km/h (80 mph). Si se ajusta una velocidad mayor que la permitida en el país en

cuestión para circular con remolque, el sistema muestra automáticamente las limitaciones de velocidad habituales, p. ej., en Alemania 80 km/h (50 mph).

Si se desactiva la advertencia de velocidad para el remolque, el sistema muestra las limitaciones de velocidad como si no se llevara remolque.

**Señal de entrada prohibida**

El sistema de reconocimiento de señales de tráfico avisa acústica y visualmente en el cuadro de instrumentos cuando se sobrepasa una señal de entrada prohibida en una vía de sentido único o una entrada a una autopista o autovía.

**Funcionamiento limitado**

El sistema de detección de señales de tráfico tiene determinadas limitaciones. Los siguientes casos pueden provocar que el sistema funcione de forma limitada o no funcione en absoluto:

- En caso de mala visibilidad, p. ej., en caso de nieve, lluvia, niebla o neblina de agua intensa.
- En caso de deslumbramiento, p. ej., por parte del tráfico en sentido contrario o de la radiación solar.
- En caso de circulación a gran velocidad. »»

- En caso de que la cámara esté tapada o sucia.
- En caso de que las señales de tráfico se encuentren fuera del campo de visión de la cámara.
- En caso de que las señales de tráfico estén tapadas parcial o totalmente, p. ej., por árboles, nieve, suciedad u otros vehículos.
- En caso de señales de tráfico que no cumplan la normativa.
- En caso de señales de tráfico que estén dañadas o arqueadas.
- En caso de señales de mensaje variable situadas en pórticos de señalización (indicación variable de las señales de tráfico mediante LED u otras unidades de iluminación).
- En caso de utilizar mapas no actualizados en el sistema de navegación.
- En caso de adhesivos pegados en vehículos que representen señales de tráfico, p. ej., limitaciones de velocidad en los camiones.

### ATENCIÓN

La tecnología que incorpora el sistema de detección de señales de tráfico no puede salvar los límites impuestos por las leyes físicas y únicamente funciona dentro de los límites del sistema. El mayor confort que proporciona el sistema de detección de señales de tráfico no debe inducir a correr ningún riesgo. El sistema no puede reemplazar la atención del conductor.

- **Adapte la velocidad y el estilo de conducción a las condiciones de visibilidad, climatológicas, de la calzada y del tráfico.**
- **La mala visibilidad, la oscuridad, la nieve, la lluvia y la niebla pueden ocasionar que el sistema no muestre, o no correctamente, las señales de tráfico.**
- **Si el campo de visión de la cámara está sucio, cubierto o dañado, puede que se vea afectado el funcionamiento del sistema.**

### ATENCIÓN

- Las recomendaciones para la conducción y las señales de tráfico mostradas por el sistema de detección de señales de tráfico pueden diferir de la situación real.
- **El sistema no puede reconocer ni mostrar correctamente todas las señales de tráfico.**
  - **Las señales de tráfico de la calzada y las normas de circulación prevalecen sobre las recomendaciones e indicaciones del sistema.**

### ATENCIÓN

- Si se ignoran los mensajes que pudieran aparecer, el vehículo podría quedarse parado en medio del tráfico y provocar un accidente y graves lesiones.
- **No ignore nunca los mensajes que se visualicen.**

- **Detenga el vehículo en cuanto sea posible y seguro.**

### Aviso

Para no perjudicar el funcionamiento correcto del sistema, tenga en cuenta los siguientes puntos:

- **Limpie periódicamente el campo de visión de la cámara y manténgalo limpio, sin nieve y sin hielo.**
- **No cubra el campo de visión de la cámara.**
- **Sustituya las escobillas limpiacristales dañadas o desgastadas siempre oportunamente para evitar franjas en el campo de visión de la cámara.**
- **Compruebe que el parabrisas no esté dañado por la zona del campo de visión de la cámara.**
- **La utilización de mapas antiguos en el sistema de navegación puede ocasionar que se muestren señales de tráfico incorrectamente.**
- **En el modo de navegación con puntos del recorrido del sistema de navegación, el sistema de detección de señales de tráfico solo está disponible de forma limitada.**
- **Si se ignoran los testigos de control que se hubieran encendido y los correspondientes mensajes, se podrían ocasionar daños en el vehículo.**

## Hora

### Ajustar la hora en el sistema de infotainment

- Pulse **⌘** / **⊕** > **Ajustes**.
- Seleccione la opción de menú **Fecha y hora** para ajustar la hora >>> pág. 90.

### Ajustar la hora en el cuadro de instrumentos digital

- Estando en la vista clásica >>> pág. 71 mantenga pulsada la tecla **OK** del volante multifunción cuando tenga seleccionada la información de fecha, recorrido y autonomía.
- Pulse y gire la tecla **OK** para realizar los ajustes.

### Ajustar la hora en el cuadro de instrumentos analógico

- Estando en el menú **Datos de viaje** seleccione la función **Autonomía** (**⏏** > **Interior** > **Cuadro de instrumentos**).
- Pulse la tecla **OK** del volante multifunción hasta que se muestre el menú **Servicio** en la pantalla del cuadro de instrumentos >>> pág. 74.
- Seleccione el menú **Hora**.
- Ajuste la hora correcta girando la ruedecilla derecha del volante multifunción.

## Cuentarrevoluciones

El cuentarrevoluciones muestra el régimen de revoluciones del motor por minuto.

El cuentarrevoluciones le ofrece, conjuntamente con la indicación de las marchas, la posibilidad de utilizar el motor de su vehículo en un régimen de revoluciones adecuado.

El principio de la zona roja del cuentarrevoluciones indica el régimen máximo en cualquier marcha tras el rodaje y con el motor caliente. Antes de alcanzar la zona roja, se recomienda cambiar a la marcha superior, colocar la palanca selectora en **D**, o bien retirar el pie del acelerador >>> ❶.

Lo más recomendable es evitar los regímenes de revoluciones altos y orientarse según las recomendaciones de la indicación de las marchas. Consulte la información adicional en >>> pág. 228, **Seleccionar la marcha óptima**.

### ❶ CUIDADO

- **Para no dañar el motor, la aguja del cuentarrevoluciones no podrá mantenerse en la zona roja más que durante un breve período de tiempo.**
- **Estando el motor frío, evite un régimen alto de revoluciones, no pise a fondo el acelerador y no someta el motor a esfuerzos.**

### 🌿 Nota relativa al medio ambiente

**Cambiando pronto a marchas superiores se consigue reducir el consumo, emisiones y el nivel de ruido.**

## Indicador del nivel de combustible



**Fig. 58** Cuadro de instrumentos analógico: indicador de nivel de combustible



**Fig. 59** Cuadro de instrumentos digital: indicador del nivel de combustible localizado en diferentes posiciones en función de la vista.

## Testigos de control



Se ilumina, y además, el diodo luminoso inferior se ilumina en rojo

Depósito de combustible casi vacío. Se ha alcanzado el nivel de la reserva de combustible » » ⚠ Reposte en cuanto tenga la oportunidad. Cuando el nivel de combustible es muy bajo el diodo luminoso inferior parpadea en rojo.



Se ilumina en amarillo

Presencia de agua en el gasóleo. Apague el motor y solicite la ayuda de personal especializado.

El indicador funciona sólo con el encendido conectado.

La autonomía del nivel de combustible se muestra en la pantalla del cuadro de instrumentos.

Si desea saber cuál es la capacidad del depósito de combustible de su vehículo, puede consultarlo en » » pág. 361.

### ⚠ ATENCIÓN

Si se circula con un nivel demasiado bajo de combustible, el vehículo podría quedarse parado en medio del tráfico, además de que se podrían producir accidentes y lesiones graves.

- Si el nivel del depósito de combustible está demasiado bajo, el combustible po-

dría llegar de forma irregular al motor, especialmente al subir o bajar pendientes.

- La dirección y los sistemas de asistencia al conductor y a la frenada no funcionan si el motor marcha irregularmente o se apaga por falta de combustible o por una alimentación irregular de este.
- Reposte siempre que solo quede un cuarto de combustible en el depósito para evitar que el vehículo se quede parado por falta de combustible.

### ⓘ CUIDADO

No apure nunca completamente el depósito de combustible. Si la alimentación de combustible es irregular, se pueden producir fallos en la combustión y podría llegar combustible sin quemar al sistema de escape. ¡El catalizador o el filtro de partículas podrían resultar dañados!

### ⓘ Aviso

La flecha pequeña situada en el indicador del nivel de combustible junto al símbolo del surtidor de combustible señala hacia el lado del vehículo donde se encuentra la tapa del depósito de combustible.

## Indicador de temperatura del líquido refrigerante del motor

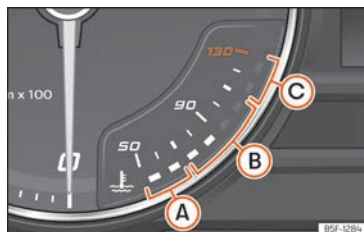

Fig. 60 Cuadro de instrumentos analógico: indicador de temperatura del líquido refrigerante del motor.

- Ⓐ **Zona fría.** El motor aún no ha alcanzado la temperatura de servicio. Evite regímenes elevados y someter el motor a grandes esfuerzos mientras este no haya alcanzado la temperatura de servicio.
- Ⓑ **Zona normal.** A altas temperaturas exteriores y al someter el motor a grandes esfuerzos, los diodos luminosos pueden seguir iluminándose y alcanzar la parte superior. Esto carece de importancia mientras no se encienda el testigo de control ⚠.
- Ⓒ **Zona de advertencia.** Si se somete el motor a grandes esfuerzos, especialmente a altas temperaturas exteriores, los

diodos luminosos pueden encenderse en la zona de advertencia.

El indicador para la temperatura del líquido refrigerante funciona sólo con el encendido conectado.

En vehículos con cuadro de instrumentos digital (SEAT Digital Cockpit) se puede seleccionar visualizar la temperatura del líquido refrigerante en el menú correspondiente »» pág. 71.

### Testigo de control y de advertencia



#### Se ilumina en rojo



#### ¡No prosiga la marcha!

Nivel del líquido refrigerante del motor demasiado bajo, temperatura del refrigerante demasiado alta.



#### Parpadea en rojo

Anomalía en el sistema del líquido refrigerante del motor.

- Detenga el vehículo, apague el motor y déjelo enfriar.
- Compruebe el nivel del líquido refrigerante del motor »» pág. 321.
- Si el testigo de advertencia no se apaga aunque el nivel del líquido refrigerante sea correcto, solicite la ayuda de personal especializado.

### ⚠ CUIDADO

• Para conseguir una larga vida útil del motor se recomienda evitar regímenes de revoluciones altos, pisar el acelerador a fondo y someter al motor a grandes esfuerzos durante aproximadamente los primeros 15 minutos, mientras el motor esté frío. La fase hasta que el motor está caliente depende también de la temperatura exterior. En este caso, orientese por la temperatura del aceite del motor\* »» pág. 75.

• Si se montan faros adicionales u otros accesorios delante de las entradas de aire, se reduce la capacidad refrigerante del líquido. Al someter el motor a grandes esfuerzos y altas temperaturas exteriores, existe el peligro de que se caliente en exceso.

• El faldón frontal también sirve para distribuir adecuadamente el aire refrigerante durante la conducción. En caso de que el spoiler esté dañado, el efecto refrigerante empeora y existe peligro de que el motor se recaliente. Solicite la ayuda de personal especializado.

### Intervalos de servicio

La indicación de los intervalos de servicio aparece en la pantalla del cuadro de instrumentos y en el sistema de Infotainment.

Existen diversas versiones de cuadros de instrumentos y de sistemas de infotainment, de ahí que puedan variar las versiones y las indicaciones de las pantallas.

En SEAT se distingue entre servicios con cambio del aceite del motor (p. ej., el Servicio de cambio de aceite) y servicios sin cambio del aceite del motor (p. ej., la Inspección).

En vehículos con **Servicio en función del tiempo o del kilometraje**, los intervalos de servicio ya están prefijados.

En vehículos con **Servicio de larga duración**, los intervalos se determinan individualmente. Gracias al avance de la técnica, los trabajos de mantenimiento se han reducido mucho. Con la tecnología usada por SEAT, con dicho servicio, solo hay que cambiar el aceite cuando el vehículo lo requiera. Para calcular este cambio (máx. 2 años), se tienen en cuenta las condiciones de uso del vehículo y el estilo de conducción. El preaviso aparece por primera vez 20 días antes de la fecha calculada para el servicio correspondiente. Los km restantes indicados se redondean siempre a 100 km y el tiempo, a días completos. El mensaje de servicio actual no se puede consultar hasta 500 km después del último servicio. Hasta entonces, en el indicador, aparecerán solo rayitas. »»

## Recordatorio de inspección

Si hubiera que realizar próximamente un servicio o una inspección, aparecerá un **recordatorio de Servicio** al conectar el encendido.

La cifra indicada son los kilómetros que aún se pueden recorrer o el tiempo que falta hasta el próximo servicio.

## Fecha de la inspección



Cuando **llegue el momento de realizar un servicio** o una **inspección**, sonará una señal acústica al conectar el encendido y durante algunos segundos puede aparecer en la pantalla del cuadro de instrumentos el símbolo de la llave fija , así como uno de los siguientes mensajes:

- ¡**Servicio ahora!**
- **Solicite que se realice la inspección.**
- ¡**Servicio de aceite necesario!**
- ¡**Servicio de aceite e inspección necesarios!**

## Consultar una notificación de servicio

Con el encendido conectado, el motor parado y el vehículo detenido, es posible consultar la **notificación de servicio** actual:

*Consulta de la fecha del servicio actual en el sistema de infotainment*

- Pulse  /  > **Ajustes**.
- Seleccione la opción de menú **Aplicaciones y servicios** para mostrar la información sobre los servicios.

*Vehículos con cuadro de instrumentos analógico*

- Mantenga pulsada la tecla **OK/RESET** de la palanca del limpiaparabrisas o la tecla **OK** del volante multifunción durante más de 5 segundos para consultar el mensaje de servicio.

*Vehículos con cuadro de instrumentos digital*

- La fecha del servicio solo se puede consultar a través del menú **Servicio** »» pág. 74.

## Poner a cero el indicador de intervalos de servicio

Si el servicio **no** se ha realizado en un concesionario SEAT, puede reinicializarse el indicador del modo siguiente:

*Vehículos con cuadro de instrumentos analógico*

- Estando en el menú **Autonomía** »» pág. 75, pulse la tecla **OK** del volante multifunción durante unos 4 segundos aprox. y suéltela. Se accede al menú **Servicios**.
- Seleccione **Restablecer Servicio** o **Restablecer Servicio de aceite** (en

función de la versión o de lo que desee realizar) y pulse la tecla **OK** del volante multifunción.

- El sistema le pregunta **¿Desea restablecer?**. Al pulsar de nuevo sobre la tecla **OK** el Servicio queda restablecido.

*Vehículos con cuadro de instrumentos digital*

- El indicador de intervalos de servicio solo se puede reiniciar a través del menú **Servicio** »» pág. 74.

**No** reinicie el indicador entre los intervalos de servicio; de lo contrario, las indicaciones resultarán incorrectas.

Si se reinicia el servicio de cambio de aceite manualmente, el indicador de intervalos de servicio cambia a un intervalo de servicio fijo, también en los vehículos con el **Servicio de cambio de aceite flexible**.

### **Aviso**

- **El mensaje de servicio desaparecerá tras algunos segundos, al ponerse el motor en marcha, o al pulsar la tecla OK/RESET en la palanca del limpiaparabrisas, o bien la tecla OK del volante multifunción.**
- **En vehículos con servicio de larga duración cuya batería haya permanecido descargada durante un largo período de tiempo, no se podrá calcular la fecha del próximo servicio. Por ello, las indicaciones de servicio pueden mostrar cálculos**

erróneos. En ese caso, deberían tenerse en cuenta los intervalos de mantenimiento máximos permitidos » pág. 342.

- Si se pone el indicador a cero de forma manual, el próximo intervalo de servicio se indicará como en los vehículos con intervalos de servicio fijos. Por esta razón le recomendamos que la puesta a cero del indicador de intervalos de servicio lo haga un servicio SEAT autorizado.

## Manejo del cuadro de instrumentos

### Introducción al tema

Con el encendido conectado, es posible consultar las diferentes funciones de la pantalla navegando por los menús.

En vehículos con volante multifunción, el indicador multifunción sólo se puede manejar con las teclas de dicho volante.

Algunas opciones del menú sólo se pueden consultar con el vehículo detenido.

### ⚠️ ATENCIÓN

Cualquier distracción del conductor puede dar lugar a un accidente y a que se produzcan lesiones.

- No utilice nunca los menús de la pantalla del cuadro de instrumentos durante la marcha.

### 📄 Aviso

Tras cargar o cambiar la batería de 12 voltios, compruebe los ajustes del sistema. En caso de interrupción de la alimentación de corriente, puede que los ajustes del sistema se hayan desajustado o borrado.

## Manejo mediante la palanca del limpiacristales



**Fig. 61** Palanca del limpiapararbrisas: teclas de control.

Mientras haya una advertencia con prioridad 1 » pág. 75, no se podrá acceder a ningún menú. Algunas advertencias se pueden confirmar y ocultar con la tecla » fig. 61 ①.

## Seleccionar un menú o una indicación informativa

- Conecte el encendido.
- Si se muestra un mensaje o el pictograma de un vehículo, pulse la tecla ①; si es necesario, varias veces.
- Para visualizar los menús » pág. 73 o para volver a la selección de menús desde un menú o desde una indicación informativa, mantenga pulsada la tecla basculante ②.
- Para cambiar de un menú a otro, pulse la parte superior o inferior de la tecla basculante.
- Para abrir el menú o la indicación informativa que se muestre, pulse la tecla ① o espere algunos segundos hasta que el menú o la indicación informativa se abra automáticamente.

## Realizar ajustes en los menús

- En el menú visualizado, pulse la parte superior o inferior de la tecla basculante ② hasta que se marque la opción de menú deseada. La opción aparece enmarcada.
- Pulse la tecla ① para realizar las modificaciones deseadas. Una marca indica que la función o el sistema en cuestión están activados.

»

### Volver a la selección de menús

Seleccione la opción **Atrás** del menú correspondiente para salir de él.

#### **i** Aviso

Si al conectar el encendido se muestran advertencias sobre anomalías existentes, posiblemente no se podrán realizar ajustes ni se podrá mostrar información de la manera descrita. En este caso, acuda a un taller especializado y solicite la reparación de las anomalías.

### Manejo mediante el volante multifunción



**Fig. 62** Lado derecho del volante multifunción: teclas para utilizar los menús y las indicaciones informativas del cuadro de instrumentos.

Mientras haya una advertencia con prioridad 1 »» pág. 75, no se podrá acceder a ningún

menú. Algunas advertencias se pueden confirmar y ocultar con la tecla **OK** del volante multifunción »» **fig. 62**.

### Seleccionar un menú o una indicación informativa

- Conecte el encendido.
- Si se muestra un mensaje o el pictograma de un vehículo, pulse la tecla **OK** »» **fig. 62**; si es necesario, varias veces.
- Para cambiar de menús use las teclas **◀** o **▶** »» **fig. 62**.
- Para abrir el menú o la indicación informativa que se muestre, pulse la tecla **OK** »» **fig. 62** o espere algunos segundos hasta que el menú o la indicación informativa se abra automáticamente.

### Realizar ajustes en los menús

- En el menú visualizado, gire la ruedecilla derecha del volante multifunción »» **fig. 62** hasta que se marque la opción de menú deseada. La opción aparece enmarcada.
- Pulse la tecla **OK** »» **fig. 62** para realizar las modificaciones deseadas. Una marca indica que la función o el sistema en cuestión están activados.

### Volver a la selección de menús

Pulse la tecla **◀** o **▶** »» **fig. 62**.

### Tecla para los sistemas de asistencia al conductor\*

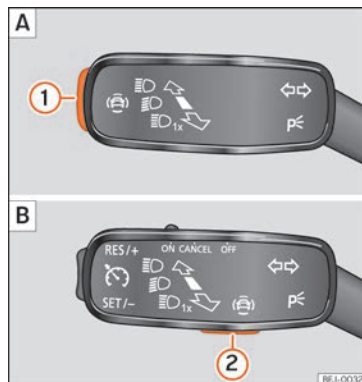

**Fig. 63** En la palanca de intermitentes y de luz de carretera: tecla para los sistemas de asistencia al conductor (según versiones).





**Fig. 64** Lado izquierdo del volante multifunción: tecla para los sistemas de asistencia al conductor (según versiones).

Con la tecla de la palanca de intermitentes y de luz de carretera se pueden activar o desactivar los sistemas de asistencia al conductor mostrados en el menú **Asistentes**.

### Activar o desactivar un sistema de asistencia al conductor mediante la palanca de intermitentes y luz de carretera

- Pulse brevemente la tecla » » fig. 63 ① o ② para abrir el menú **Asistentes**.
- Seleccione el sistema de asistencia al conductor y actívelo o desactívelo » » pág. 85. Una marca indica que el sistema de asistencia al conductor está conectado.
- A continuación, confirme la selección con la tecla **OK/RESET** de la palanca del limpiaparabrisas o la tecla **OK** del volante multifunción.

### Activar o desactivar un sistema de asistencia al conductor mediante el volante multifunción\*

- Pulse el botón  » » fig. 64 para abrir el menú **Asistentes**.
- Seleccione el sistema de asistencia al conductor y actívelo o desactívelo. Una marca indica que el sistema de asistencia al conductor está conectado.
- A continuación, confirme la selección con la tecla **OK** del volante multifunción.

Los sistemas de asistencia al conductor también se pueden conectar y desconectar en el sistema de infotainment, en el menú de los ajustes del vehículo » » pág. 94.

## Testigos de control

### Testigos de control y de advertencia

Los testigos de control y de advertencia son indicadores de avisos » » , anomalías o funciones determinadas. Algunos testigos de control y de advertencia se iluminan al conectar el encendido, y deben apagarse cuando el motor se ponga en funcionamiento, o bien durante la marcha.







Según el modelo, podrían visualizarse en la pantalla del cuadro de instrumentos mensa-

jes de texto adicionales, bien informativos o exigiéndole que efectúe alguna acción » » pág. 68, Cuadro de instrumentos.

Según el equipamiento del vehículo, es posible que en vez de encenderse un testigo, se visualice un símbolo en la pantalla del cuadro de instrumentos.

Al encenderse determinados testigos de control y de advertencia, suena adicionalmente una señal acústica.

### Testigos rojos

	Testigo central de aviso: información adicional en la pantalla del cuadro de instrumentos.
	Freno de estacionamiento conectado » » pág. 269.
	Anomalía en el sistema de frenos » » pág. 269.
	Anomalía en la dirección » » pág. 229.
	El conductor o el acompañante no se ha colocado el cinturón de seguridad » » pág. 17.
	Pise el pedal del freno » » pág. 245.
	Nivel de AdBlue demasiado bajo, <b>O BIEN</b> avería en el sistema SCR » » pág. 310. »

## Testigos amarillos

	Testigo central de aviso: información adicional en la pantalla del cuadro de instrumentos.
	Pastillas de freno delanteras gastadas »» pág. 269.
	Anomalía en el ESC o desconexión provocada por el sistema; <b>O BIEN</b> ESC o TCS actuando »» pág. 274.
	TCS desactivado manualmente; <b>O BIEN</b> ESC en modo Sport »» pág. 274.
	Anomalía en el ABS »» pág. 274.
	Anomalía en freno de estacionamiento electrónico.
	Luz antiniebla trasera encendida »» pág. 119.
	Anomalía en el sistema de control de emisiones »» pág. 312.
	Precalentamiento del motor diésel; <b>O BIEN</b> anomalía en la gestión del motor diésel »» pág. 312.
<b>EPC</b>	Anomalía en la gestión del motor gasolina »» pág. 312.
	Filtro de partículas obstruido »» pág. 312.
	Anomalía en la dirección »» pág. 229.
	Sistema de control de presión de los neumáticos »» pág. 338.

	Depósito de combustible casi vacío »» pág. 81.
	Nivel de Adblue bajo. <b>O BIEN</b> avería en el sistema SCR »» pág. 310.
	Anomalía en el sistema de airbags y de sensores de los cinturones »» pág. 26.
<b>OFF</b>	El airbag frontal del acompañante está desconectado »» pág. 26.
<b>ON</b>	El airbag frontal del acompañante está conectado »» pág. 26.
	Asistente de aviso de salida de carril (Lane Assist) »» pág. 256.
	Error en el sistema de aviso de salida de carril (Lane Assist) »» pág. 256.
	Anomalía en el alumbrado del vehículo »» pág. 119.
	Nivel de aceite del motor »» pág. 319.
	Anomalía en el cambio »» pág. 227.
	Nivel del líquido lavaparabrisas demasiado bajo »» pág. 129.

## Otros testigos luminosos

	Intermitentes o luces de emergencia encendidas »» pág. 119.
	Intermitentes del remolque »» pág. 119.
	Pise el pedal del freno »» pág. 221.

	Auto Hold activo (se ilumina en verde), o bien, Auto Hold en pausa (se ilumina en blanco) »» pág. 273.
	Regulador de velocidad »» pág. 234; <b>O BIEN</b> Control adaptativo de velocidad (ACC) »» pág. 245.
	Asistente de aviso de salida de carril (Lane Assist) »» pág. 256.
	Luz de carretera encendida o ráfagas accionadas »» pág. 119.
	Calefacción independiente*
	Puerta(s), portón trasero o capó abierto o no cerrado correctamente »» pág. 72.
	Líquido refrigerante del motor »» pág. 82.
	Presión del aceite del motor »» pág. 319.
	Anomalía en la batería »» pág. 327.
	Asistente de la luz de carretera (Light Assist) »» pág. 119.
	Indicador de intervalos de servicio »» pág. 83.
	Teléfono móvil conectado mediante Bluetooth®.
	Estado de carga de la batería del teléfono móvil.
	Riesgo de heladas »» pág. 72.
	Sistema Start-Stop activo »» pág. 217.



Sistema Start-Stop no disponible  
»» pág. 217.



Estado de marcha de bajo consumo  
»» pág. 73.

### ATENCIÓN

Si no se tienen en cuenta los testigos de advertencia y los mensajes podrían producirse averías en el vehículo y quedarse parado en medio del tráfico, o se podrían producir accidentes y heridos graves.

- No ignorar nunca los testigos de aviso ni los mensajes de texto.
- Tan pronto como sea posible y seguro, detenga el vehículo.
- Un vehículo averiado representa un riesgo elevado de accidente para sí mismo y para otros usuarios de la vía. Si es necesario, encienda las luces de emergencia y coloque el triángulo de preseñalización para llamar la atención de otros conductores.
- Antes de abrir el capó, apagar el motor y dejar que se enfríe suficientemente.
- En cualquier vehículo, el compartimento del motor es una zona que alberga peligros y puede causar graves lesiones  
»» pág. 314.

## Sistema de Infotainment

### Introducción al tema

El sistema de infotainment concentra importantes funciones y sistemas del vehículo en una sola unidad de mando central, p. ej. climatizador, ajustes de menús, equipo de radio o sistema de navegación.

El número de menús disponibles y la denominación de las distintas opciones depende de la electrónica y del equipamiento del vehículo.

### Información general sobre el manejo

La información general sobre el manejo del sistema de infotainment, así como sobre las indicaciones de advertencia y de seguridad que se han de tener en cuenta, se encuentra en »» pág. 166.

### Como moverse por los diferentes menús y seleccionarlos

- Conecte el encendido.
- Si estuviera apagado, conecte el Sistema de Infotainment.
- La selección de los diferentes menús se hace directamente en la pantalla táctil mediante textos, iconos o teclas.

Cuando la casilla está marcada ✓, la función está activada.

Pulsando la tecla de menú < se activará siempre el último menú que estuvo activado.

Las modificaciones realizadas en los menús de ajustes se memorizan automáticamente tras cerrar los menús.

**Barra desplazable:** Algunos menús y funciones muestran más contenidos por encima o por debajo de los que se muestran en la pan-

talla en ese momento, por ejemplo, las listas largas de ajustes. Pulse sobre la barra desplazable y tire hacia arriba o hacia abajo.

### Tutorial

La primera vez que conecte el sistema de Infotainment se abrirá un tutorial del sistema con una breve descripción de las funciones principales y el modo de uso.

### Ayuda

En el menú **Ayuda** encontrará más información y consejos para la utilización del Sistema de Infotainment.

### ⚠ ATENCIÓN

**Cualquier distracción puede dar lugar a un accidente, con el consiguiente riesgo de lesiones. El manejo del sistema de Infotainment puede distraerle del tráfico.**

## Explicación de los botones de función

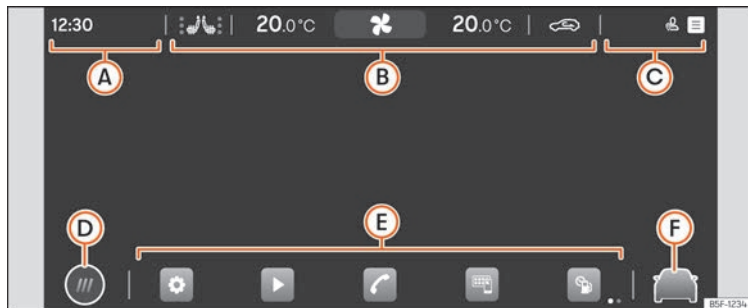

**Fig. 65** Representación esquemática: Vista general de los posibles botones de función en la pantalla

## Zona superior de la pantalla

La siguiente información se muestra siempre visible, aun con el sistema de Infotainment apagado »» **fig. 65**:

- A** Hora o Llamada entrante.
- B** Menú climatización »» **pág. 159**.
- C** Status bar. Personalización del sistema en función del usuario y notificaciones.

## Zona inferior de la pantalla

- D** Modo de visualización del menú principal:
  - @: menú principal con las 6 funciones principales divididas en 2 pantallas (3 + 3, personalizables por el usuario manteniendo pulsado sobre la función).
  - ⊕: menú principal en modo mosaico (todas las funciones del Sistema de Infotainment)

- E** Accesos directos a las funciones del sistema de Infotainment (hasta 10 funciones, 5 + 5, personalizable por el usuario). Manteniendo pulsado sobre el icono, se pueden seleccionar/deseleccionar las funciones en cuestión.
- F** Acceso directo a los asistentes y ajustes del vehículo »» **pág. 94**.

## Asistente para la configuración inicial



**Fig. 66** Representación esquemática: Asistente para la configuración inicial

El asistente para la configuración inicial le ayudará a configurar su sistema de Infotainment la primera vez que acceda a él.

Cada vez que conecte el sistema de Infotainment aparecerá la pantalla inicial de configuración » **fig. 66** si no ha configurado todos los parámetros (marcados con "✓") o si no ha pulsado la tecla de función **No mostrar otra vez**.

Botón de función: Función	
✕	Cierra el Asistente para la configuración.
A	Púlselo para configurar día y hora.

Botón de función: Función	
B	Púlselo para buscar y memorizar las emisoras de radio que tengan una mejor recepción en ese momento.
C	Púlselo para ir a los ajustes de Online Media.
D	Púlselo para vincular su teléfono móvil al sistema de Infotainment.
E	Púlselo para seleccionar la dirección de casa, mediante la posición actual o la introducción manual de una dirección.

Botón de función: Función	
No mostrar otra vez	Desactiva la posibilidad de configurar el sistema de infotainment. Si desea realizar la configuración inicial, deberá acceder a través de <b>Ayuda</b> .
Iniciar	Inicia el asistente para la configuración.
Anterior / Siguiente	
Finalizar	Púlselo para, una vez aplicado uno o más ajustes, en el menú principal del asistente, finalizar la configuración.

## Información del vehículo



**Fig. 67** Representación esquemática: Información y estado del vehículo

Pulsando sobre  **Info vehículo** del menú principal se abre el menú Información del vehículo con los siguientes submenús:

- **Datos de viaje.** Se muestra el consumo medio, velocidad media, distancia recorrida, duración del viaje y autonomía. Dispone de 3 memorias: "Desde la salida", "Cálculo total" y "Desde el repostaje" »» pág. 74.
- **Estado del vehículo.** Se muestran los avisos de averías, incidencias, memorización de la presión de los neumáticos o información del próximo servicio de inspección.

## Asistentes y ajustes del vehículo



**Fig. 68** Representación esquemática: Asistentes y ajustes del vehículo

Pulsando sobre »» fig. 68 (A), o bien, en el menú principal sobre el símbolo **Ajustes del vehículo**, se abre el menú de los asistentes y ajustes del vehículo.

A continuación, pulsando sobre alguno de los menús situados en la zona izquierda (B), se muestra en pantalla el menú de ajustes o de asistentes seleccionado.

La cantidad de asistentes y ajustes dependen de la versión y del país en cuestión.

Los puntos (C) indican que, desplazando el dedo sobre la pantalla, de izquierda a derecha o viceversa, se mostrarán el resto de asistentes que equipa el modelo.

- **Asistencia al conductor**
  - Activación automática del freno de estacionamiento »» pág. 271.
  - Asistente de aparcamiento »» pág. 278.
  - Activar / desactivar ESC, sistemas de estabilización y asistencia a la frenada »» pág. 274.
  - Activar / desactivar el sistema Start-Stop »» pág. 217.
  - Travel Assist (regulador de velocidad, limitador de velocidad, control adaptativo de velocidad, etc.) »» pág. 234.
  - Sistema de aviso de salida de carril (Lane Assist) »» pág. 255.
  - Sistema de asistencia a la frenada de emergencia (Front Assist) »» pág. 238.
  - Detector de cansancio »» pág. 76.
- Asistente de cambio de carril »» pág. 262.
- Asistente para emergencias (Emergency Assist) »» pág. 260.
- **SEAT Drive Profile** »» pág. 229
- **Iluminación ambiental** »» pág. 128
- **Ajustes interior**
  - Cuadro de instrumentos »» pág. 71.
  - Iluminación »» pág. 126.
  - Retrovisores »» pág. 131.
- **Ajustes exterior**
  - Cierre »» pág. 96.
  - Luces »» pág. 119.
  - Ventanas »» pág. 115.
  - Neumáticos »» pág. 338.



## Volante multifunción\*

### Funciones



Fig. 69 Mandos en el volante.

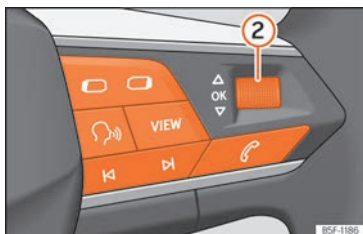

Fig. 70 Mandos en el volante.

El volante incorpora módulos multifunción desde los cuales es posible controlar funciones de audio, teléfono, navegación, control por voz y asistentes a la conducción sin que

sea necesario desviar la atención de la conducción.

### Botones disponibles en función de la versión

Símbolo	Función
①	<i>Girar:</i> Subir/bajar volumen <i>Pulsar:</i> Silenciar volumen
②	<i>Girar:</i> Buscar en el menú del cuadro de instrumentos. En modo Navegación, girar para aumentar/disminuir mapa en SEAT Digital Cockpit <i>Pulsar:</i> Seleccionar la opción remarcada en el cuadro de instrumentos
⏪ ⏩	<i>Radio:</i> Búsqueda emisora anterior/posterior. <i>Media:</i> Pulsación corta: pista anterior/siguiente; pulsación larga: avance/retroceso rápido
☎	Activar menú teléfono (responder llamada, finalizar llamada)
🔄	Cambiar entre fuentes de media y radio
◻ ◻	Cambiar el menú del cuadro de instrumentos (anterior/posterior)
🗣	Activar/desactivar el control por voz
VIEW	<i>Cuadro Analógico:</i> Sin función <i>Cuadro Digital (SEAT Digital Cockpit):</i> Cambiar las vistas del cuadro digital » pág. 70
☀	Activar o desactivar la calefacción del volante » pág. 164

Símbolo	Función
🕒 0/1	Conectar/desconectar el Regulador de velocidad » pág. 234 / ACC » pág. 244 / Limitador de velocidad » pág. 236
SET RES	<b>SET:</b> Activar ACC / Regulador de velocidad / Limitador <b>RES:</b> Restablecer velocidad programada del ACC o regulador de velocidad
- +	+ : Aumentar velocidad programada - : Disminuir velocidad programada
🗣	Abre el menú de los asistentes a la conducción en el cuadro de instrumentos
🗣	Modifica la distancia del ACC programada

## Apertura y cierre

### Juego de llaves del vehículo

#### Llave del vehículo

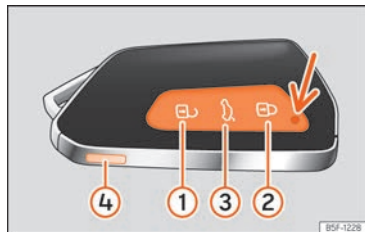

Fig. 71 Llave del vehículo.

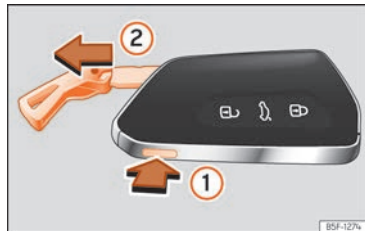

Fig. 72 Llave del vehículo: extraer el espadín.

Legenda de la »» fig. 71

- ① Desbloquear el vehículo

- ② Bloquear el vehículo  
 ③ Desbloquear solo el portón del maletero. Pulse la tecla hasta que los intermitentes del vehículo parpadeen brevemente. Dispone de 2 minutos para abrir el portón. Una vez transcurrido este tiempo se bloqueará de nuevo. Además, el testigo de la llave parpadea.  
 ④ Botón para extraer el espadín.

Con la llave del vehículo puede bloquear y desbloquear el vehículo desde lejos »» pág. 98.

El emisor con la pila va incorporado a la llave del vehículo. El receptor se encuentra en el habitáculo del vehículo. El radio de alcance de la llave del vehículo con la pila nueva es de varios metros alrededor del vehículo.

Si no es posible abrir o cerrar el vehículo mediante la llave, será necesario sincronizarla de nuevo »» pág. 98 o cambiar la pila de la misma »» pág. 97.

Se pueden utilizar varias llaves del vehículo.

#### Extraer el espadín del mando a distancia

El mando a distancia del cierre centralizado lleva en su interior el espadín de la llave para usarlo en caso de bloqueo/desbloqueo de emergencia de la puerta del conductor »» pág. 109.

Si pulsa una vez el botón »» fig. 71 ④ se desbloquea el espadín y aparece una argolla a modo de llavero. Mantenga pulsado el botón y al mismo tiempo tire de la argolla en la dirección de la flecha »» fig. 72 ② para extraer completamente el espadín.

#### Testigo de control en la llave del vehículo

Cuando se pulsa brevemente un botón en la llave del vehículo, el testigo de control parpadea »» fig. 71 (flecha) una vez brevemente, pero si se pulsa durante un tiempo prolongado, parpadeará varias veces, por ejemplo, en la apertura de confort.

Cuando el testigo de control de la llave del vehículo no se ilumina al pulsar el botón, será necesario cambiar la pila de la llave »» pág. 97.

#### Llave de repuesto

Para adquirir una llave de repuesto u otras llaves del vehículo se necesita el número de bastidor del vehículo.

Cada llave de vehículo nueva contiene un microchip que debe estar codificado con los datos del inmovilizador electrónico del vehículo. Una llave del vehículo no funciona si no contiene un microchip o contiene un microchip sin codificar. Esto también es válido en caso de llaves fresadas especialmente para el vehículo.

Las llaves del vehículo o las llaves de repuesto nuevas se pueden adquirir en un Servicio Oficial SEAT, un taller especializado o en servicios de llaves autorizados y cualificados para elaborar dichas llaves.

Las llaves nuevas o de repuesto deben sincronizarse antes de su uso »» pág. 98.

### ⚠ ATENCIÓN

- No deje nunca solos a niños o personas desvalidas en el vehículo, ya que no podrían salir del vehículo ni valerse por sí mismos en caso de emergencia.
- El uso incontrolado de la llave por parte de terceros puede provocar el arranque del motor o el accionamiento de algún equipamiento eléctrico (como los elevallas), con el consiguiente peligro de accidente. Las puertas del vehículo pueden quedar bloqueadas mediante la llave con mando a distancia, dificultando la ayuda en caso de emergencia.
- No deje nunca las llaves dentro del vehículo. El uso no autorizado del vehículo por parte de terceros puede causar desperfectos en el mismo o facilitar su robo. Por ello, lleve siempre consigo la llave al abandonar el vehículo.
- No quite nunca el contacto con el vehículo en marcha. De lo contrario, podría bloquearse la dirección y sería imposible girar el volante.

### ⚠ CUIDADO

Todas las llaves del vehículo contienen componentes electrónicos. Protéjalas de daños, golpes fuertes y de la humedad.

### i Aviso

- Presione únicamente el botón de la llave del vehículo cuando se necesite realmente la función correspondiente. Pulsar el botón de forma innecesaria puede hacer que el vehículo se desbloquee involuntariamente o que la alarma se dispare. Esto también es válido aunque crea que se encuentra fuera del radio de acción.
- El funcionamiento de la llave del vehículo se puede ver influenciado temporalmente por el solapamiento de emisoras situadas cerca del vehículo que trabajan en el mismo margen de frecuencias, por ejemplo, radioemisoras o teléfonos móviles.
- Los obstáculos entre la llave del vehículo y el vehículo, las malas condiciones meteorológicas, así como la descarga progresiva de las pilas, reducen el alcance del control remoto.
- Si se pulsan los botones de la llave del vehículo o uno de los botones del cierre centralizado »» pág. 101 repetidamente en el transcurso de un breve período, el cierre centralizado se desconecta brevemente como protección contra la sobrecarga. El vehículo está entonces desbloqueado. Bloquéelo en caso necesario.

- Su servicio técnico puede proporcionarle otras llaves con mando a distancia, las cuales deben sincronizarse en el mismo establecimiento.
- Se puede utilizar un máximo de cinco llaves con mando a distancia.

## Cambiar la pila



Fig.73 Llave del vehículo: extracción de la pila.

SEAT le recomienda que encargue el cambio de la pila a un taller especializado.

La pila se encuentra en la parte trasera de la llave del vehículo, bajo una tapa.

### Cambio de la pila

- Extraiga el espadín de la llave del vehículo »» pág. 96.
- Retire la tapa en la parte trasera de la llave del vehículo »» Ⓛ.

»

- Extraiga la pila del compartimento con un objeto fino adecuado »» fig. 73.
- Coloque la pila nueva y presiónela en el compartimento para la pila en sentido contrario a la flecha »» fig. 73.
- Coloque la tapa y presiónela en la carcasa de la llave del vehículo hasta que encastre.

### ① CUIDADO

- Si no se cambia correctamente la pila, se puede dañar la llave del vehículo.
- El uso de pilas inadecuadas puede dañar la llave del vehículo. Por ello, sustituya siempre la pila gastada por otra pila nueva de igual voltaje, tamaño y especificaciones.
- Al montar la pila, compruebe que la polaridad es correcta.

### 🌿 Nota relativa al medio ambiente

Elimine las pilas gastadas de manera respetuosa con el medio ambiente.

### Sincronizar la llave del vehículo

Si pulsa frecuentemente el botón  fuera del campo de acción, es posible que el vehículo ya no se pueda bloquear o desbloquear con la llave del vehículo. En este caso será necesario volver a sincronizar la llave del vehículo tal como se indica a continuación:

- Extraiga el espadín de la llave del vehículo »» pág. 96.
- Pulse el botón  de la llave del vehículo. Para ello deberá permanecer junto al vehículo.
- Abra el vehículo antes del transcurso de un minuto con el espadín de la llave. La sincronización ha finalizado.
- En caso necesario, monte la tapa.

## Cierre centralizado

### Introducción al tema

El cierre centralizado funciona correctamente cuando todas las puertas y el portón trasero están cerrados por completo. Si la puerta del conductor está abierta, el vehículo no se puede bloquear con la llave del vehículo.

Un vehículo desbloqueado que está estacionado durante mucho tiempo (p. ej., en el propio garaje) puede hacer que la batería se descargue y el motor no arranque.

### ⚠️ ATENCIÓN

El uso incorrecto del cierre centralizado puede causar lesiones graves.

- El cierre centralizado bloquea todas las puertas. Un vehículo bloqueado desde el interior puede impedir que personas no au-

torizadas abran las puertas desde el exterior y accedan al vehículo. Sin embargo, en caso de emergencia o de accidente, las puertas bloqueadas dificultan el acceso al interior del vehículo para ayudar a los ocupantes.

- Nunca deje solos a niños o personas desvalidas dentro del vehículo. El botón del cierre centralizado permite bloquear todas las puertas desde el interior. Con ello, los ocupantes quedarán encerrados en el vehículo. Las personas encerradas pueden exponerse a temperaturas muy altas o muy bajas.
- Según la época del año, en un vehículo cerrado puede haber temperaturas muy altas o muy bajas que pueden ocasionar graves lesiones y enfermedades o causar la muerte, especialmente a los niños pequeños.
- Nunca abandone personas en un vehículo bloqueado. En caso de emergencia, estas personas podrían no estar en disposición de abandonar el vehículo por sí mismas o de recibir ayuda.

### Descripción

El cierre centralizado permite bloquear y desbloquear todas las puertas, el portón trasero y la tapa del depósito de combustible de forma centralizada:

- Desde el exterior, con la llave del vehículo »» pág. 100.
- Desde el exterior, con el sistema Keyless Access »» pág. 102,
- Desde el interior, con el botón de cierre centralizado »» pág. 101.

Dispone de varias funciones que permiten mejorar las condiciones de seguridad del vehículo:

- Sistema de seguridad "Safe" »» pág. 105
- Sistema de autobloqueo por apertura involuntaria
- Sistema de desbloqueo selectivo
- Sistema de autobloqueo por velocidad y autodesbloqueo (Auto Lock)
- Sistema de desbloqueo de seguridad

### Sistema de autobloqueo por apertura involuntaria

Es un sistema de seguridad antirrobo y evita que el vehículo quede abierto por distracción. El vehículo volverá a bloquearse automáticamente, si se desbloquea y transcurridos 30 segundos no se abre ninguna puerta ni el portón trasero.

### Desbloqueo selectivo de las puertas

Al cerrar con la llave se bloquean las puertas y el portón trasero. Si lo desea, al abrir la puerta puede desbloquear sólo la del con-

ductor, o bien todo el vehículo. Para ello, realice el ajuste en el sistema de Infotainment »» pág. 100.

### Bloqueo automático (Auto Lock)\*

La función Auto Lock bloquea las puertas y el portón trasero a partir de una velocidad aproximada de 15 km/h (9 mph).

El vehículo puede desbloquearse accionando la función de apertura del mando del cierre centralizado o una de las palancas de apertura de la puerta.

La función Auto Lock puede activarse y desactivarse en la radio o en el sistema de Infotainment »» pág. 100.

Además, en caso de que en un accidente se disparen los airbags, las puertas se desbloquearán automáticamente para posibilitar el acceso de ayuda externa al interior del vehículo.

### Intermitentes

Los intermitentes parpadean dos veces al desbloquear y una vez al bloquear.

Si no parpadea, se debe a que alguna puerta, o el portón trasero o el capó no está cerrado.

### Cierre involuntario del vehículo

En los siguientes casos se evita, si ha dejado la llave en el vehículo, que éste quede cerrado:

- Si la puerta del conductor está abierta, el vehículo no se bloqueará al usar el conmutador del cierre centralizado »» pág. 101.

Bloquee su vehículo con la llave por control remoto una vez estén cerradas todas las puertas y el portón trasero. Así evitará cerrar el vehículo de un modo involuntario.

### Aviso

- **No deje objetos de valor en el interior del vehículo. ¡Aun estando cerrado, el vehículo no es una caja fuerte!**
- **Si el LED en el umbral de la puerta del conductor se ilumina durante unos 30 segundos tras el bloqueo, se trata de una anomalía en el funcionamiento del cierre centralizado o de la alarma antirrobo\*. Le rogamos que haga subsanar la avería en un Servicio Oficial SEAT o taller especializado.**
- **La vigilancia del habitáculo de la alarma antirrobo\* sólo funciona a la perfección si se han cerrado las ventanillas y el techo\*.**

## Ajustes del cierre centralizado

En el sistema de infotainment se pueden realizar ajustes del cierre centralizado.

### Desbloqueo de las puertas

- Pulse el botón de función  > Exterior > Cierre > Desbloqueo de las puertas.

Puede decidir si al desbloquear se desbloquean **todas** las puertas o sólo la puerta del **conductor**. En todas las opciones se desbloquea también la tapa del depósito de combustible.

Con el ajuste **Conductor**, pulsando una vez la tecla  de la llave por control remoto, sólo se desbloquea la puerta del conductor. Si se pulsa dos veces dicha tecla se desbloquearán el resto de puertas y el portón trasero.

Pulsando la tecla  se bloquean todas las puertas del vehículo. Simultáneamente sonará una señal de confirmación\*.

### Bloqueo automático (Auto Lock)

- Pulse el botón de función  > Exterior > Cierre > Bloqueo automático.

Si activa la función todas las puertas del vehículo se bloquean a partir de una velocidad de 15 km/h (9 mph).





Se pueden desbloquear las puertas pulsando la tecla  del cierre centralizado

»» pág. 101 o, individualmente accionando la manecilla interna de la puerta [p. ej., para que baje algún pasajero].

## Desbloquear y bloquear desde el exterior



Fig. 74 Llave por control remoto: teclas.

- Bloquear: pulse el botón  »» fig. 74.
- Bloquear el vehículo sin el sistema de seguridad "Safe": pulse una segunda vez el botón  durante los 2 segundos siguientes.
- Desbloquear: pulse el botón .
- Desbloquear el portón trasero: mantenga pulsado el botón  durante al menos 1 segundo.

Si el vehículo se desbloquea y ninguna puerta o el portón trasero se abre en un plazo de 30 segundos, el vehículo quedará bloqueado automáticamente de nuevo. Esta función evi-

ta que el vehículo quede desbloqueado permanentemente de un modo involuntario. Esto no es válido si mantiene pulsada la tecla  al menos durante 1 segundo.

### Sistema de desbloqueo selectivo

El sistema de desbloqueo selectivo permite desbloquear sólo la puerta del conductor y la tapa del depósito de combustible. El resto del vehículo permanece bloqueado.

*Desbloquear la puerta del conductor y la tapa del depósito:*

- Pulse una vez la tecla  de la llave por control remoto, o bien gire la llave una vez en el sentido de apertura.

*Desbloquear todas las puertas, el portón trasero y la tapa del depósito:*

- En un plazo de 5 segundos, pulse dos veces la tecla  de la llave por control remoto, o bien gire la llave dos veces en un plazo de 5 segundos en el sentido de apertura.

Al abrir sólo la puerta del conductor se desactivará inmediatamente el sistema de seguridad Safe\* y la alarma antirrobo\*.

En vehículos con sistema de Infotainment puede ajustar directamente el cierre centralizado de seguridad »» pág. 100.

**⚠ ATENCIÓN**



Tenga en cuenta las advertencias de seguridad »» ⚠ en Sistema de seguridad "Safe" de la pág. 106.

**i Aviso**

- Accione la llave por control remoto únicamente cuando vea el vehículo.
- Otras funciones de la llave de control remoto »» pág. 115, Apertura y cierre de confort.

**Desbloquear y bloquear desde el interior**

**Fig. 75** En consola central: conmutador del cierre centralizado

- Bloquear: pulse el botón  »» **fig. 75.**
- Desbloquear: pulse otra vez el botón  »» **fig. 75.**

Si su vehículo es bloqueado con el interruptor del cierre centralizado, se deberá tener en cuenta lo siguiente:

- No es posible abrir las puertas ni el portón trasero desde el exterior (por motivos de seguridad, p. ej., al parar ante un semáforo).
- El diodo luminoso del mando del cierre centralizado se ilumina cuando se han cerrado y bloqueado todas las puertas.
- Las puertas pueden abrirse por separado desde el interior tirando de la palanca de apertura de la puerta.
- En el caso de que en un accidente se disparan los airbags, las puertas, bloqueadas desde el interior, se desbloquearán automáticamente para posibilitar el acceso de ayuda externa al interior del vehículo.

**⚠ ATENCIÓN**

- El conmutador del cierre centralizado funciona también con el contacto desconectado, excepto cuando el sistema de seguridad "safe" está activado.
- El conmutador de cierre centralizado queda fuera de funcionamiento si el vehículo se bloquea desde el exterior con el sistema de seguridad conectado.
- Si las puertas están bloqueadas se verá dificultada la ayuda desde el exterior en caso de emergencia. No deje a ninguna persona, sobre todo si se trata de niños, en el vehículo.

**i Aviso**

Su vehículo se bloqueará automáticamente al llegar a una velocidad de 15 km/h [9 mph] [Auto Lock] »» pág. 98. Puede desbloquear de nuevo el vehículo con la tecla  del conmutador del cierre centralizado.

## Desbloquear y bloquear el vehículo con Keyless Access

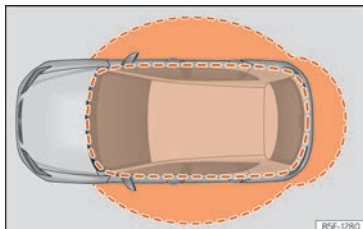

**Fig. 76** Keyless Access: zonas de proximidad.

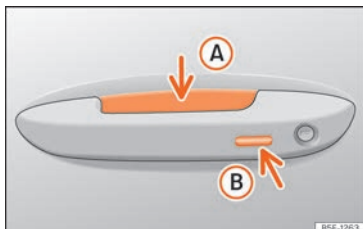

**Fig. 77** Manecilla de la puerta: superficies sensoras

»» fig. 77

- A** Superficie sensora de desbloqueo en la parte interior de la manecilla de la puerta.

- B** Superficie sensora de bloqueo en la parte exterior de la manecilla.

En función del equipamiento, el vehículo puede disponer del sistema Keyless Access.

### Configurar el sistema Keyless Access

El comportamiento del sistema Keyless Access puede ajustarse en el menú **Ajustes del vehículo** del sistema Infotainment.

Si se desactiva la función Keyless Access, se limita su funcionamiento.

Keyless Access es un sistema de cierre y arranque sin llave con el que se puede desbloquear y bloquear el vehículo sin utilizar activamente la llave del mismo. Para ello solo es necesario que haya una llave del vehículo válida en la zona de detección correspondiente al intento de acceso al vehículo.

### Desbloquear el vehículo

- Toque la superficie del sensor situada en la parte interior de la manecilla **A**. Todos los intermitentes parpadean **dos veces**.

Si se toca la superficie del sensor dos veces, se desbloquea todo el vehículo.

### Desbloquear automáticamente el vehículo

El vehículo puede desbloquearse automáticamente. Para ello, la función debe estar ac-

tivada en el sistema Infotainment y la llave del vehículo debe encontrarse en la zona de proximidad del vehículo.

Si la llave se encuentra en la zona próxima de detección, el vehículo se desbloquea automáticamente.

Si el vehículo no se desbloquea durante un tiempo prolongado, la función se desactiva.

El vehículo se puede desbloquear y bloquear sólo por las puertas delanteras. Al hacerlo, la llave de control remoto no debe estar a una distancia superior a aprox. 1,5 m de la manecilla de la puerta.

No importa que la llave de control remoto se encuentre, p. ej., en el bolsillo de su chaqueta.

Una vez finalizado el proceso de cierre, no podrá abrirse la puerta durante un breve espacio de tiempo. Esto le permite asegurarse de que las puertas han quedado bien cerradas.

Si lo desea puede desbloquear **sólo** la puerta correspondiente o todo el vehículo. Los ajustes necesarios los puede realizar en vehículos con sistema de información para el conductor »» **pág. 94**.

### Información general

Si se encuentra una llave válida en una de las zonas próximas »» **fig. 76**, el sistema de cierre y arranque sin llave Keyless Access le otorga a dicha llave derechos de acceso en cuanto



se toca una de las superficies sensoras de las manecillas de las puertas delanteras.

A continuación son posibles las siguientes funciones sin tener que utilizar activamente la llave del vehículo:

- *Keyless-Entry*: desbloqueo del vehículo mediante las manecillas de las puertas delanteras o el *softtouch*/asidero del portón trasero.
- *Keyless-Exit*: bloqueo del vehículo mediante el sensor de la manecilla de la puerta del conductor o del acompañante.
- *Press & Drive*: puesta en marcha del motor sin llave, con el pulsador de arranque  
»» pág. 213.

El cierre centralizado y el sistema de cierre funcionan igual que el sistema *normal* de desbloqueo y bloqueo. Únicamente cambian los mandos.

El desbloqueo del vehículo se confirma con un parpadeo *doble* de los intermitentes; el bloqueo, con *uno solo*.

Si se bloquea el vehículo y a continuación se cierran todas las puertas y el portón trasero quedando dentro del vehículo la última llave utilizada y ninguna fuera, el vehículo **no** se bloqueará **inmediatamente**. Todos los intermitentes del vehículo parpadearán *cuatro* veces. Si no se abre ninguna puerta ni el portón trasero, el vehículo se bloqueará transcurridos unos segundos.

Si se desbloquea el vehículo y no se abre ninguna puerta ni el portón trasero, el vehículo volverá a bloquearse transcurridos unos segundos.

### Desbloquear y abrir las puertas (Keyless-Entry)

- Empuñe la manecilla de una de las puertas delanteras. Al hacerlo se toca la superficie sensora »» fig. 77 A (flecha) de la manecilla y se desbloquea el vehículo.
- Abra la puerta.

En vehículos con apertura selectiva, o configuración del sistema de infotainment, empuñando dos veces la manecilla de la puerta se desbloquearán todas las puertas.

### En vehículos sin sistema de seguridad "Safe": cerrar y bloquear las puertas (Keyless-Exit)

- Desconecte el encendido.
- Cierre la puerta del conductor.
- Toque *una vez* la superficie sensora de bloqueo »» fig. 77 B (flecha) de la manecilla de una de las puertas delanteras. La puerta cuya manecilla se acciona deberá estar cerrada.

### En vehículos con sistema de seguridad "Safe": cerrar y bloquear las puertas (Keyless-Exit)

- Desconecte el encendido.
- Cierre la puerta del conductor.
- Toque *una vez* la superficie sensora »» fig. 77 B (flecha) de la manecilla de una de las puertas delanteras. El vehículo se bloquea con el sistema de seguridad "Safe"  
»» pág. 105. La puerta cuya manecilla se acciona deberá estar cerrada.
- Toque *dos veces* la superficie sensora »» fig. 77 B (flecha) de la manecilla de una de las puertas delanteras para bloquear el vehículo sin activar el sistema de seguridad "Safe" »» pág. 105.

### Desbloquear y bloquear el portón trasero

Cuando el vehículo está bloqueado, el portón trasero se desbloquea al abrirlo si en su zona próxima »» fig. 76 se encuentra una llave del vehículo válida.

Abra o cierre el portón trasero de forma *normal*.

Tras cerrarlo, el portón trasero se bloquea de forma automática. Si el vehículo completo está desbloqueado, el portón trasero **no** se bloqueará automáticamente tras cerrarlo. »»

### Qué ocurre al bloquear el vehículo con una segunda llave

Si se encuentra una llave del vehículo en el interior del mismo y se bloquea el vehículo desde fuera con una segunda llave, la llave que se encuentra en el interior del vehículo queda bloqueada para el arranque del motor » pág. 213. Para habilitar el arranque del motor hay que pulsar la tecla  de la llave que se encuentra en el interior del vehículo.

### Desactivación automática de los sensores

Si no se desbloquea ni bloquea el vehículo durante un largo periodo de tiempo, los sensores de proximidad de las puertas se desactivan automáticamente.



Si con el vehículo bloqueado se activa inusualmente a menudo una de las superficies sensoras de las manecillas de las puertas (por ejemplo, por el roce de las ramas de un arbusto), se desactivan todos los sensores de proximidad durante algún tiempo.

Los sensores se volverán a activar:

- Transcurrido un tiempo.
- **O BIEN:** si se desbloquea el vehículo con la tecla  de la llave.
- **O BIEN:** si se abre el portón trasero.
- **O BIEN:** si se desbloquea el vehículo manualmente con la llave.

### Función de desconexión temporal de Keyless Access\*

Puede desactivar el desbloqueo del vehículo con Keyless Access (acceso sin llave) para un ciclo de bloqueo y desbloqueo.

- Coloque el selector de marchas en la posición **P** (en caso de vehículo con cambio automático), ya que de lo contrario el vehículo no se puede bloquear.
- Cierre la puerta.
- Pulse el botón de cierre  del mando a distancia y toque una vez, dentro de los 5 segundos siguientes, la superficie sensora de bloqueo de la manecilla de la puerta del conductor » fig. 77 . No agarre la manecilla de la puerta, de lo contrario el vehículo no se bloqueará. También es posible llevar a cabo la desactivación si se bloquea el vehículo a través de la cerradura de la puerta del conductor.
- Para comprobar si la función se ha desactivado, espere al menos 10 segundos, agarre y tire de la manecilla de la puerta. La puerta no debe abrirse.

El vehículo solo podrá desbloquearse la próxima vez con el mando a distancia o por el bombín. Tras el siguiente bloqueo/desbloqueo, el acceso sin llave (Keyless Access) volverá a estar activo de nuevo.

### Función de desconexión permanente de Keyless Access\*

Puede desactivar el desbloqueo del vehículo con Keyless Access (acceso sin llave) de forma permanente en el sistema infotainment para que otras no puedan desbloquear ni arrancar el vehículo.

### Funciones de confort

Para **cerrar con la función de confort** todas las ventanillas eléctricas y el techo de cristal, mantenga un dedo durante unos segundos sobre la superficie sensora de bloqueo » fig. 77  (flecha) de la manecilla de la puerta hasta que se hayan cerrado las ventanillas y el techo.

La **apertura de las puertas** al tocar la superficie sensora de la manecilla de la puerta tendrá lugar en función de los ajustes que se hayan activado en el sistema de infotainment con el botón de función  > Exterior > Cierre.

### CUIDADO

Las superficies sensoras de las manecillas de las puertas podrían activarse al recibir un chorro de agua o de vapor a gran presión en el caso de que hubiera alguna llave del vehículo válida en la zona próxima. Si al menos una de las ventanillas con elevavanas eléctrico está abierta y se activa la superficie sensora » fig. 77  (flecha) de una de las manecillas de forma

permanente, se cerrarán todas las ventanillas.

### Aviso

- Si la batería del vehículo tiene poca carga o está descargada, o la pila de la llave del vehículo está casi agotada o agotada, es posible que no se pueda desbloquear ni bloquear el vehículo con el sistema Keyless Access. El vehículo se puede desbloquear o bloquear manualmente »» pág. 109.
- Para poder controlar el bloqueo correcto del vehículo, la función de desbloqueo queda desactivada durante aprox. 2 segundos.
- Si en la pantalla del cuadro de instrumentos se muestra el mensaje **Sistema Keyless averiado**, puede que se produzcan anomalías en el funcionamiento del sistema Keyless Access. Acuda a un taller especializado. SEAT recomienda acudir para ello a un concesionario SEAT.
- Dependiendo de la función que esté ajustada en el sistema de infotainment para los retrovisores, los retrovisores exteriores se desplegarán y las luces de orientación se encenderán al desbloquear el vehículo mediante la superficie sensora situada en las manecillas de las puertas del conductor y del acompañante »» pág. 131.

- Si no hay ninguna llave válida dentro del vehículo o el sistema no la detecta, aparecerá un aviso al respecto en la pantalla del cuadro de instrumentos. Esto podría ocurrir si alguna otra señal de radiofrecuencia interfiriera en la señal de la llave (p. ej., la de algún accesorio para dispositivos móviles) o si la llave estuviera tapada por algún objeto (p. ej., por una maleta de aluminio).
- El funcionamiento de los sensores de las manecillas de las puertas puede verse afectado si los sensores presentan mucha suciedad, por ejemplo, una capa de sal. Dado el caso, limpie el vehículo.
- Si el vehículo va equipado con cambio automático, solo se podrá bloquear si la palanca selectora se encuentra en la posición P.
- Para mejorar la seguridad de su vehículo, el mando a distancia del sistema está dotado de un sensor de posición. En caso de que ese mando a distancia no detecte movimiento durante cierto intervalo de tiempo, el sistema entenderá que no se pretende abrir el vehículo (p. ej. sobre la mesa durante la noche) por lo que quedará desactivado.
- Si al intentar bloquear el vehículo, la llave utilizada la última vez aún se encuentra en el interior, todos los intermitentes parpadearán 4 veces.

## Sistema de seguridad “Safe”<sup>1)</sup>

Cuando el vehículo está bloqueado, el sistema de seguridad “Safe” pone fuera de funcionamiento las manecillas de las puertas y dificulta así que personas no autorizadas puedan entrar. Las puertas ya no pueden abrirse desde el interior »» .

En función del vehículo, al desconectar el encendido puede aparecer en la pantalla del cuadro de instrumentos una indicación de que el sistema de seguridad “Safe” está activado.

### Bloquear el vehículo y activar el sistema de seguridad “Safe”

- Pulse *una vez* la tecla de bloqueo  de la llave del vehículo.

### Bloquear el vehículo sin activar el sistema “Safe”

- Pulse *dos veces seguidas* la tecla de bloqueo  de la llave del vehículo.
- *En vehículos con el sistema de cierre y arranque sin llave Keyless Access:* toque *dos veces* la superficie sensora situada en la parte exterior de la manecilla de la puerta. »»

<sup>1)</sup> Disponible según mercado y versión.

Cuando el sistema de seguridad "Safe" está desactivado hay que tener en cuenta lo siguiente:

- El vehículo se puede desbloquear y abrir desde dentro con la manecilla de la puerta.
- La alarma antirrobo está activa.
- La vigilancia del habitáculo y el sistema antirremolcado están desactivados.

### Estado del "Safe"

La frecuencia de parpadeo del diodo en el umbral de la puerta confirma inmediatamente el proceso. Al principio, el diodo parpadea brevemente en una secuencia rápida, después se apaga durante unos 30 segundos y, finalmente, permanece parpadeando con lentitud.

### ⚠️ ATENCIÓN

Si se ha cerrado el vehículo desde el exterior y el sistema de seguridad "Safe"\* está activado, no deberá permanecer ninguna persona en el vehículo, en especial si se trata de niños, ya que ni las puertas ni las ventanillas se podrán abrir desde el interior. Si las puertas están bloqueadas se verá dificultada la ayuda desde el exterior en caso de emergencia.

## Alarma antirrobo\*

### Descripción

La función de la alarma antirrobo es dificultar que alguien abra o robe el vehículo. Para ello, el sistema emite señales acústicas y luminosas cuando se intenta forzar el vehículo.

La alarma antirrobo se activa automáticamente al cerrar el vehículo con la llave. El sistema se activa entonces inmediatamente y el testigo situado en la puerta del conductor junto con los intermitentes se pondrán a parpadear para indicar que ha quedado activada la alarma y el sistema de seguridad de cierre [doble cierre].

Si alguna de las puertas o el capó quedan abiertos, al conectar la alarma, no quedarán incorporados a las zonas de protección del vehículo. Si posteriormente se cierran la puerta o el capó, estos se incorporarán automáticamente a las zonas de protección del vehículo y se producirá el aviso óptico de los intermitentes cuando se cierran las puertas.

- Los intermitentes parpadearán dos veces al abrir y desactivar la alarma.
- Los intermitentes parpadearán una vez al cerrar y activar la alarma.

### ¿Cuándo se dispara la alarma?

La alarma antirrobo emite señales acústicas y luminosas (intermitentes) durante unos 30 segundos, repitiéndose hasta 10 veces cuando, con el vehículo bloqueado, se pretenda realizar las siguientes acciones sin autorización:

- Apertura de una puerta desbloqueada mecánicamente con la llave del vehículo sin conectar el encendido durante los 15 segundos siguientes (en algunos mercados, como por ejemplo Holanda, los 15 segundos de espera desaparecen y la alarma se activa inmediatamente al abrir la puerta).
- Apertura de una puerta.
- Apertura del capó del motor.
- Apertura del portón trasero.
- Conexión del encendido con una llave no autorizada.
- Manipulación indebida de la alarma.
- Desconexión de la batería del vehículo.
- Movimiento en el interior del vehículo (en vehículos con vigilancia del habitáculo »» pág. 107).
- Remolcado del vehículo (en vehículos con sistema antirremolque »» pág. 107).
- Elevación del vehículo (en vehículos con sistema antirremolque »» pág. 107).
- Transporte del vehículo a bordo de un transbordador o ferrocarril (en vehículos con

sistema antirremolque o vigilancia del habitáculo »» pág. 107).

- Desenganche de un remolque conectado al sistema de alarma antirrobo.

### Cómo desconectar la alarma

- Desbloquee el vehículo con el botón de desbloqueo  de la llave.
- **O BIEN:** conecte el encendido con una llave válida.

Si se desbloquea la puerta del conductor mecánicamente con la llave, se dispone de 15 segundos para conectar el encendido desde que se abre la puerta.

De no ser así, se dispara la alarma durante 30 segundos y el arranque quedará imposibilitado.

#### CUIDADO

Si desconecta el sistema de seguridad antirrobo, la vigilancia del habitáculo y la protección antirremolcado se desconectan automáticamente.

#### Aviso

- Después de 28 días se apagará el testigo para evitar que se agote la batería si el vehículo se deja aparcado largo tiempo. El sistema de alarma sigue activado.
- Si se accede a otra zona vigilada (p. ej. si se abre el portón trasero después de abrir

una puerta) una vez se ha apagado la señal acústica, vuelve a dispararse la alarma.

- La alarma antirrobo no se activa al bloquear el vehículo desde dentro con el botón del cierre centralizado .
- Si se desbloquea la puerta del conductor mecánicamente con la llave, sólo se desbloqueará esta puerta y no todo el vehículo. Únicamente tras conectar el encendido quedarán todas las puertas sin asegurar, pero no desbloqueadas, y se activará el pulsador del cierre centralizado.
- Si la batería del vehículo está medio descargada o descargada, la alarma antirrobo no funcionará correctamente.
- La vigilancia del vehículo no se desactiva aunque la batería esté desembornada o defectuosa si la alarma está activada.
- La alarma sonará si se desemborna uno de los polos de la batería, estando la alarma activada.

### Vigilancia del habitáculo y sistema antirremolque\*

Es una función de vigilancia o control incorporada en el sistema de alarma antirrobo\*, que detecta mediante ultrasonidos el acceso no autorizado al interior del vehículo.



La vigilancia interior del habitáculo y el sensor antirremolque (sensor de inclinación) se conectan automáticamente junto con la alarma antirrobo. Para que se active, deberán estar todas las puertas y el portón trasero cerrados.

Si desconecta el sistema de seguridad "Safe"\* »» pág. 105, la vigilancia del habitáculo y la protección antirremolcada se desconectan automáticamente.

### Activación

- Se conecta automáticamente al activar la alarma antirrobo.

### Desactivación

- Abra el vehículo con la llave, de forma mecánica o pulsando la tecla  del mando a distancia. El tiempo que transcurre desde que se abre la puerta hasta que se conecta el encendido no debe superar los 15 s, de lo contrario se disparará la alarma.
- Presione dos veces la tecla  del mando a distancia. Se desactivarán el sensor volumétrico y el de inclinación. El sistema de alarma permanece activado.

La vigilancia del habitáculo y el sistema antirremolque volverán a activarse automáticamente la próxima vez que se bloquee el vehículo.

»

Si se desea desconectar la vigilancia del habitáculo y el sistema antirremolque, ha de hacerse nuevamente cada vez que se bloquee el vehículo, de lo contrario se conectarán automáticamente.

La vigilancia del habitáculo y el sistema antirremolque deberían desconectarse si se dejan animales en el interior del vehículo bloqueado (de lo contrario se disparará la alarma a causa de sus movimientos) o cuando, por ejemplo, se proceda al transporte del vehículo o tenga que ser remolcado con un eje suspendido.

### Desactivación a través del sistema de infotainment

- Apague el contacto y pulse el botón de función > **Exterior > Cierre > Vigilancia del habitáculo.**
- Al bloquear ahora el vehículo, la vigilancia del habitáculo y la protección antirremolcado quedarán desconectadas hasta la próxima vez que abra la puerta.

### Falsas alarmas

La vigilancia de habitáculo sólo funcionará de forma correcta si el vehículo está completamente cerrado. Observe las disposiciones legales al respecto.

### En los siguientes casos se puede producir una falsa alarma:

- Ventanas abiertas (parcial o completamente).
- Techo panorámico/deflector abierto (parcial o completamente).
- Movimientos de objetos dentro del vehículo, tales como papeles sueltos, colgantes en el espejo retrovisor (ambientadores), etc.

#### Aviso

- Si se produce un rebloqueo y la alarma estaba activada sin la función sensor volumétrico, este rebloqueo provocará la conexión de la alarma con todas sus funciones, excepto la del sensor volumétrico. Esta función se volverá a activar en la próxima conexión de la alarma, siempre que no se desconecte voluntariamente.
- Si ha habido un disparo de la alarma a causa del sensor volumétrico, al abrir el vehículo se señalará mediante el parpadeo del testigo de la puerta del conductor. Este parpadeo será distinto al de alarma activada.
- La vibración de un teléfono móvil que se haya dejado dentro del vehículo puede provocar que la alarma de la vigilancia del habitáculo se dispare, ya que los sensores reaccionan a los movimientos y sacudidas que tengan lugar dentro del vehículo.
- Si al activar la alarma aún se encuentra abierta alguna puerta o el portón trasero,

sólo se activará la alarma. Una vez cerradas todas las puertas (incluido el portón trasero), se activará la vigilancia del habitáculo y la protección antirremolque.

## Puertas

### Introducción

Las puertas y el portón trasero se pueden bloquear manualmente y desbloquear parcialmente, por ejemplo, si se estropea la llave o el cierre centralizado.

#### ATENCIÓN

- Realizar una apertura o cierre de emergencia descuidados puede causar graves lesiones.
- Si el vehículo se bloquea desde fuera, las puertas y las ventanillas ya no se podrán abrir desde dentro.
  - Nunca deje solos a niños o personas desvalidas en el vehículo. En caso de emergencia no podrían salir del vehículo ni valerse por sí mismos.
  - Según la época del año, en un vehículo cerrado puede haber temperaturas muy altas o muy bajas que pueden ocasionar graves lesiones y enfermedades o causar la muerte, especialmente a los niños pequeños.

**⚠️ ATENCIÓN**

El recorrido de puertas y del portón trasero es peligroso y puede causar lesiones.

- Abra o cierre las puertas y el portón trasero únicamente cuando no haya nadie en el recorrido.

**🕒 CUIDADO**

Al realizar un cierre o una apertura de emergencia, desmonte con cuidado y vuelva a montar correctamente los componentes para evitar daños en el vehículo.

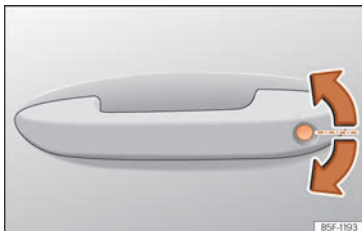
**Desbloqueo o bloqueo de emergencia de la puerta del conductor**

**Fig. 78** Manecilla de la puerta del conductor: bombín de cierre.

Si el cierre centralizado deja de funcionar, la puerta del conductor podrá desbloquearse y

bloquearse introduciendo la llave en la cerradura de la puerta.

Al bloquear la puerta del conductor de forma manual se bloquean todas las puertas por regla general. Al desbloquearla manualmente sólo se desbloquea la puerta del conductor. Tenga en cuenta las instrucciones relativas al sistema de alarma antirrobo »» pág. 106.

- Saque el espadín de la llave del vehículo »» pág. 96.
- Introduzca el espadín en el bombín de cierre y desbloquee o bloquee el vehículo.

**Particularidades**

- La alarma antirrobo permanece activada en los vehículos desbloqueados. Sin embargo, no se dispara la alarma »» pág. 106.
- Al abrir la puerta del conductor se dispone de 15 segundos para conectar el encendido. Pasado este tiempo, la alarma se dispara.
- Conecte el encendido. El inmovilizador electrónico verifica la validez de la llave y desactiva la alarma antirrobo.

**i Aviso**

**La alarma antirrobo no se activa al bloquear manualmente el vehículo con el espadín »» pág. 98.**

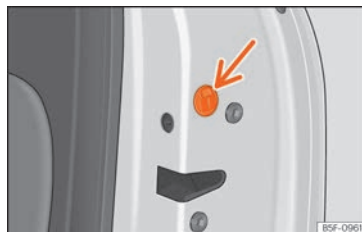
**Bloqueo de emergencia de las puertas sin bombín de cierre**

**Fig. 79** Bloqueo de emergencia de la puerta.

Si se avería el cierre centralizado, las puertas sin bombín de cierre deberán bloquearse por separado.

El bloqueo de emergencia se encuentra en la parte frontal de la puerta del acompañante y de las puertas traseras. Sólo se ve si la puerta está abierta.

- Extraiga la tapa del orificio.
- Introduzca la llave en la ranura que hay en el interior y gírela hacia la derecha (puerta de la derecha) o bien hacia la izquierda (puerta de la izquierda) hasta el tope.
- Vuelva a poner la tapa.

Después de cerrar la puerta no es posible abrirla desde el exterior. La puerta puede desbloquearse y abrirse al mismo tiempo, »»

desde el interior, tirando una vez de la palanca de abertura.

### Seguro para niños

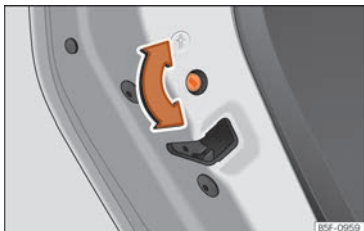

**Fig. 80** Seguro para niños de la puerta izquierda.

El seguro para niños impide que se abran las puertas traseras desde el interior. Su misión es la de evitar que los menores abran una puerta descuidadamente durante la marcha.

Esta función es independiente de los sistemas electrónicos de apertura y cierre del vehículo. Afecta exclusivamente a las puertas posteriores. Sólo es posible activarlo o desactivarlo mecánicamente, tal como se describe a continuación:

#### Activación del seguro para niños

- Desbloquee el vehículo y abra la puerta en la que quiere poner el seguro.

- Con la puerta abierta, gire la ranura con la llave del vehículo en sentido horario para las puertas izquierdas »» fig. 80 y en sentido anti-horario para las puertas derechas.

#### Desactivación del seguro para niños

- Desbloquee el vehículo y abra la puerta en la que quiere quitar el seguro.
- Con la puerta abierta, gire la ranura con la llave del vehículo en sentido anti-horario para las puertas izquierdas »» fig. 80 y en sentido horario para las puertas derechas.

Con el seguro para niños activado, la puerta sólo puede abrirse desde el exterior.

## Portón trasero

### Introducción al tema

#### ⚠ ATENCIÓN

**Bloquear, abrir o cerrar inadecuada o descontroladamente el portón trasero puede ocasionar accidentes y lesiones graves.**

- No debe abrir el portón trasero teniendo conectadas las luces de antiniebla y marcha atrás. Puede dañar los pilotos.
- No cierre el portón trasero presionando con la mano sobre la luneta. La luneta podría romperse, con el consiguiente riesgo de lesión.

- Después de cerrar el portón trasero, asegúrese de que haya quedado bloqueado, pues de lo contrario podría abrirse inesperadamente durante la marcha.

- No cierre nunca el portón trasero de un modo descuidado o incontrolado, pues podría provocar lesiones graves a usted o a terceros. Asegúrese siempre de que no se interponga nadie en el recorrido del portón trasero.

- No viaje nunca con el portón trasero entornado o abierto, pues se podrían introducir gases de escape en el interior del coche. ¡Peligro de intoxicación!

- No deje nunca el vehículo sin vigilancia ni permita que jueguen niños dentro o junto a él, sobre todo si el portón trasero está abierto. Los niños podrían introducirse en el maletero, cerrar el portón y quedarse encerrados. Un vehículo cerrado puede calentarse o enfriarse extremadamente, según la época del año, lo que podría ocasionar lesiones graves, enfermedades o incluso la muerte.

#### ⓘ CUIDADO

Antes de abrir o cerrar el portón trasero, asegúrese de que exista suficiente espacio para abrirlo o cerrarlo, p. ej., cuando lleve un remolque enganchado o se encuentre en un garaje.



### Aviso



Antes de cerrar el portón trasero, cerciórese de no haber dejado la llave dentro del maletero.

### Abrir y cerrar el portón trasero



**Fig. 81** Portón trasero: apertura desde fuera.

El funcionamiento del sistema de apertura del portón es eléctrico. Se activa accionando la manecilla con forma de sigla del portón »» **fig. 81**.

Para bloquear o desbloquear el portón trasero pulse la tecla  o  de la llave del vehículo.

Si el portón trasero se encuentra abierto o mal cerrado, aparecerá el correspondiente aviso en la pantalla del cuadro de instrumentos.\* Si se abre cuando circula a más de

6 km/h (4 mph), se emite además una señal acústica de advertencia\*.

### Apertura y cierre

- Abrir: tire de la manecilla y levántela »» **fig. 81**. Se abre automáticamente.
- Cerrar: sujete el portón por uno de los asideros del revestimiento interior y ciérralo desplazándolo hacia abajo.

Si las puertas están bloqueadas, también se bloquea el portón del maletero.

### Portón trasero con apertura y cierre eléctricos\*

✓ Válido para: Leon Sportstourer

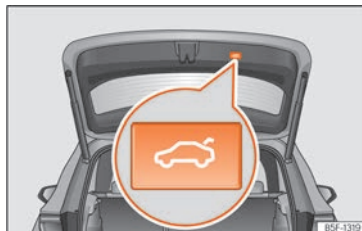

**Fig. 82** Portón trasero: tecla para cerrar el portón.



**Fig. 83** En la puerta del conductor: tecla para abrir y cerrar el portón trasero.

### Abrir el portón trasero

• Desbloquee el vehículo y presione brevemente sobre el asidero del portón trasero. En vehículos con Keyless Access puede pulsar directamente el asidero del portón trasero. El portón trasero se desbloquea si se reconoce una llave autorizada cerca del vehículo.



• **O BIEN:** tire hacia arriba de la tecla  situada en la puerta del conductor »» **fig. 83**. La tecla también funciona con el encendido desconectado.

• **O BIEN:** mantenga pulsada la tecla  de la llave del vehículo durante aprox. 1 segundo. Si el vehículo está bloqueado, se desbloquea solamente el portón trasero (las puertas permanecen bloqueadas).

• **O BIEN:** en los vehículos con Keyless Access y apertura controlada por sensores se puede abrir el portón trasero moviendo un »»

pie por la zona de los sensores situados debajo del paragolpes trasero (Easy Open) » pág. 113). El portón trasero se abre automáticamente.

### Cerrar el portón trasero

- Pulse brevemente la tecla  dispuesta en el portón trasero » fig. 82.
- **O BIEN:** tire hacia arriba de la tecla  situada en la puerta del conductor » fig. 83.
- **O BIEN:** en vehículos con Keyless Access mantenga pulsada la tecla  de la llave del vehículo hasta que el portón esté cerrado o mueva un pie por la zona de los sensores situados debajo del paragolpes trasero (Easy Open) » pág. 113. La llave del vehículo no debe encontrarse a una distancia superior a aprox. 1,5 m del maletero y no debe encontrarse en el vehículo.
- **O BIEN:** mueva el portón trasero con la mano en la dirección de cierre hasta que se cierre automáticamente.
- El portón trasero baja automáticamente hasta la posición final y se cierra también de forma automática.

### Interrumpir la apertura o el cierre

Una vez iniciados, la apertura y el cierre del portón trasero se pueden interrumpir pulsando una de las teclas .

Continúe abriendo o cerrando el portón con la mano. Para ello habrá que emplear bastante fuerza.

Si vuelve a pulsar una de las teclas , el portón se moverá de nuevo en la dirección de salida.

Si el portón trasero encuentra resistencia o algún obstáculo durante la apertura o el cierre automáticos, la apertura o el cierre se interrumpirá inmediatamente. En el caso del proceso de cierre, el portón se vuelve a abrir un poco.

- Compruebe por qué no se ha podido abrir o cerrar el portón.
- Intente abrir o cerrar el portón de nuevo.
- Dado el caso, el portón puede abrirse o cerrarse con la mano empleando bastante fuerza.

### Particularidad en caso de llevar un remolque

Si el dispositivo de remolque montado de fábrica está conectado eléctricamente con un remolque, el portón trasero eléctrico solo se puede abrir o cerrar con las teclas dispuestas en el mismo.

### Señales acústicas

Durante todo el proceso de apertura o de cierre del portón trasero suenan unas señales acústicas. Excepción: cuando se abre el por-

tón manualmente mediante el asidero o mediante la función Easy Open con el movimiento del pie o se cierra mediante la tecla dispuesta en el mismo » fig. 82.

### Modificar y memorizar el ángulo de apertura

Si el espacio disponible detrás o encima del vehículo es menor que la zona del recorrido del portón trasero, se puede modificar el ángulo de apertura del portón.

Para memorizar un ángulo de apertura nuevo, el portón trasero tiene que estar abierto por lo menos hasta la mitad.

- Interrumpa el proceso de apertura en la posición deseada.
- Pulse la tecla  » fig. 82 dispuesta en el portón durante al menos 3 segundos.

Se memoriza el ángulo de apertura. La memorización se indica con el parpadeo de los intermitentes de emergencia y con una señal acústica.

### Restablecer y memorizar el ángulo de apertura

Para que el portón trasero se vuelva a abrir por completo hay que restablecer y memorizar de nuevo el ángulo de apertura.

- Desbloquee el portón trasero y ábralo hasta la altura memorizada.

- Levante el portón trasero con la mano hasta el tope. Para ello tendrá que emplear bastante fuerza.
- Pulse la tecla  » » fig. 82 dispuesta en el portón durante al menos 3 segundos.
- Se restablece y memoriza el ángulo de apertura programado de fábrica. La memorización se indica con el parpadeo de los intermitentes de emergencia y con una señal acústica.

### Protección automática contra sobrecalentamiento

Si se acciona el sistema repetidamente de forma muy seguida, este se desconecta automáticamente para evitar un sobrecalentamiento.

En cuanto el sistema se vuelve a enfriar, se puede volver a utilizar la función. Hasta entonces el portón trasero solo se puede abrir y cerrar con la mano empleando bastante fuerza.

Si con el portón trasero abierto se desemborna la batería del vehículo o se funde el fusible correspondiente, habrá que reinicializar el sistema. Para ello hay que cerrar el portón por completo una vez.

### ⚠ ATENCIÓN

Si se acumula mucha nieve en el portón trasero o va mucha carga montada en él, puede que el portón no se pueda abrir o

que una vez abierto baje por sí solo debido al peso adicional y provoque lesiones graves.

- No abra nunca el portón trasero cuando haya mucha nieve sobre él o transporte carga en él (p. ej., en un portaequipajes).
- Antes de abrir el portón, retire la nieve o la carga.

### Portón trasero con apertura y cierre controlado por sensores (Easy Open)\*

✓ Válido para: Leon Sportstourer



Fig. 84 Portón del maletero con apertura controlada por sensor (Easy Open).

Si se encuentra una llave del vehículo válida en la zona próxima al portón trasero, es posible desbloquear y abrir este o cerrarlo mo-

viendo un pie por la zona de los sensores situados debajo del paragolpes trasero.

- Desconecte el encendido.
- Sitúese delante del paragolpes trasero, por el centro.
- Con un movimiento rápido, acerque un pie y la parte inferior de la pierna lo más posible al paragolpes. La parte inferior de la pierna tiene que acercarse a la zona del sensor superior, y el pie, a la zona del sensor inferior » » fig. 84 ①.
- Retire rápidamente el pie y la parte inferior de la pierna de las zonas de los sensores » » fig. 84 ②. El portón trasero se abre automáticamente.
- Si el portón trasero no se abre, repita el procedimiento transcurridos algunos segundos.

Con otro movimiento del pie análogo al de apertura se procederá a cerrar el portón (siempre que se encuentre una llave del vehículo válida en la zona próxima al portón trasero).

Al cerrarlo, el portón trasero se bloquea automáticamente si anteriormente ya se ha bloqueado el vehículo y no hay ninguna llave válida dentro de este.

Mientras el portón esté en movimiento (sea de apertura o de cierre), se podrá parar mediante otro movimiento análogo del pie (siempre que se encuentre una llave del

vehículo válida en la zona próxima al portón trasero).

En las siguientes situaciones la función Easy Open no se encuentra disponible o solo de forma limitada (ejemplos):

- Si el paragolpes trasero está muy sucio.
- Si el paragolpes trasero está mojado con agua que contenga sal, por ejemplo, tras haber circulado por carreteras rociadas con sal.
- Si el enganche de bola de desbloqueo eléctrico está sin escamotear.
- Si el vehículo ha sido equipado posteriormente con un dispositivo de remolque.

En caso de precipitaciones fuertes puede que la función Easy Open tarde un poco en abrir el portón trasero o se desactive automáticamente para evitar que el portón se abra accidentalmente, p. ej., al caer el agua.

La función Easy Open se puede conectar y desconectar de forma permanente en el sistema de infotainment mediante la tecla  > Exterior > Cierre.

### ATENCIÓN

Si se encuentra una llave válida en la zona próxima al portón trasero, en algunos casos puede que la función Easy Open se active accidentalmente y se abra el portón, por ejemplo, al barrer debajo del paragolpes trasero, al dirigir un chorro de agua o

de vapor a gran presión a la zona de este o al realizar trabajos de mantenimiento o de reparación en esa zona. Si se abriera de forma accidental, el portón trasero podría causar lesiones a las personas que se encontraran en la zona de su recorrido y ocasionar daños materiales.

- Por ello, asegúrese siempre de que no haya ninguna llave válida sin vigilancia en la zona próxima al portón trasero.
- Antes de realizar trabajos de mantenimiento o de reparación en el vehículo, desactive siempre la función Easy Open en el sistema de infotainment.
- Antes de lavar el vehículo, desactive siempre la función Easy Open en el sistema de infotainment.
- Antes de montar un portabicicletas o de enganchar un remolque »» pág. 295, desactive siempre la función Easy Open en el sistema de infotainment.

## Desbloqueo de emergencia del portón trasero

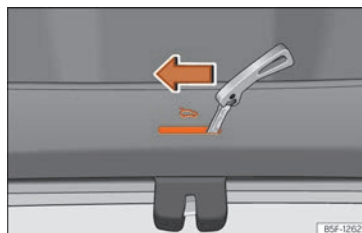

**Fig. 85** Detalle del maletero: desbloqueo de emergencia (Leon).



**Fig. 86** Detalle del maletero: desbloqueo de emergencia (Leon Sportstourer).

El portón trasero puede desbloquearse desde dentro en caso de emergencia (p. ej., no hay batería).

En el revestimiento del maletero existe una ranura que permite acceder al mecanismo de apertura de emergencia.

### Desbloqueo del portón desde el interior del maletero

- Introduzca el espadín de la llave en la ranura y desplace la llave en el sentido de la flecha hasta que la cerradura se desbloquee »» fig. 85 »» fig. 86.

## Mandos para las ventanillas

### Apertura y cierre eléctrico de las ventanillas

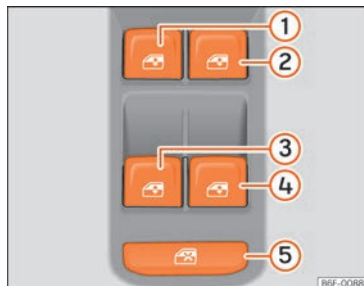

**Fig. 87** Detalle de la puerta del conductor: mandos para las ventanillas.

- Abrir la ventanilla: pulse el botón
- Cerrar la ventanilla: tire del botón

### Botones de la puerta del conductor

- 1 Ventanilla de la puerta delantera izquierda
- 2 Ventanilla de la puerta delantera derecha
- 3 Ventanilla de la puerta trasera izquierda
- 4 Ventanilla de la puerta trasera derecha
- 5 Mando de seguridad para desactivar los botones de los elevavinas de las puertas traseras

Desde los mandos dispuestos en la puerta del conductor es posible accionar tanto las ventanillas delanteras como las traseras. Las demás puertas llevan un mando independiente para la ventanilla correspondiente.

Cierre completamente las ventanillas siempre que deje el vehículo estacionado o fuera de su alcance visual »»

Tras desconectar el encendido, todavía puede accionar las ventanillas durante unos 10 minutos siempre que no se abra la puerta del conductor ni la del acompañante.

### Mando de seguridad

Mediante el mando de seguridad »» fig. 87

- 5 de la puerta del conductor puede desactivar las teclas de los elevavinas de las puertas traseras.

*Mando de seguridad sin pulsar:* las teclas de las puertas traseras están activadas.

*Mando de seguridad pulsado:* las teclas de las puertas traseras están desactivadas.

El símbolo del mando de seguridad se iluminará en amarillo si las teclas de las puertas traseras están desactivadas.

### Apertura y cierre de confort

Las ventanillas se pueden abrir y cerrar desde el exterior con la llave del vehículo:

*Apertura de confort:*

- Mantenga pulsada la tecla de la llave por control remoto hasta que todas las ventanillas y el techo de cristal\* hayan alcanzado la posición deseada.
- **O BIEN:** Desbloquee primero el vehículo con la tecla de la llave por control remoto y mantenga a continuación la llave en el cierre de la puerta del conductor hasta que todas las ventanillas y el techo de cristal\* hayan alcanzado la posición deseada.

*Cierre de confort:*

- Mantenga pulsada la tecla de la llave por control remoto hasta que todas las ventanillas y el techo de cristal\* queden cerrados »» .
- **O BIEN:** Mantenga la llave en la cerradura de la puerta del conductor en posición de »»

cierre hasta que se cierren todas las ventanillas y el techo de cristal\*.

- **O BIEN** mediante el sistema Keyless Access\* (sólo cierre): Mantenga un dedo durante algunos segundos sobre la superficie sensora de bloqueo »» **fig. 89** (flecha) de la manecilla de la puerta para que se cierren las ventanillas y el techo\*. Si deja de tocar la superficie sensora se interrumpe la función de cierre.

Con el cierre de confort, primero se cierran las ventanillas y a continuación el techo corredizo panorámico.

En el sistema de infotainment se pueden realizar diferentes ajustes mediante el botón de función  > **Exterior > Ventanas > Apertura de confort.**

### Subida y bajada automática

La subida y bajada automática permite la apertura y el cierre completos de las ventanillas. Para ello no es necesario mantener pulsada la tecla correspondiente del elevalunas.

**Para la función de subida automática:** tire de la tecla de la ventanilla correspondiente hacia arriba, hasta el segundo nivel.

**Para la función de bajada automática:** pulse la tecla de la ventanilla correspondiente hacia abajo, hasta el segundo nivel.

**Detener la marcha automática:** pulse o tire nuevamente de la tecla de la ventanilla correspondiente.

### Restablecer la función de subida y bajada automática

Si se desemborna y emborna la batería o se descarga con alguna ventanilla sin cerrar por completo, la función de subida y bajada automática se desactiva y hay que restablecerla.

- Tire hacia arriba de la tecla de la ventanilla correspondiente y manténgala al menos un segundo en esta posición.
- Suelte la tecla y vuelva a tirar de ella manteniéndola pulsada hacia arriba. De esta forma, se restablece la función de subida y bajada automática.

Los elevalunas eléctricos automáticos pueden restablecerse individualmente, o simultáneamente para varias ventanillas.

### **ATENCIÓN**

Tenga en cuenta las advertencias de seguridad »»  en Introducción de la pág. 108.

- El uso indebido de los elevalunas eléctricos puede provocar lesiones.
- No cierre nunca las ventanillas de un modo descuidado o incontrolado, pues podría provocar lesiones graves a usted o a terceros. Por ello, asegúrese de que no se inter-

ponga nadie en el recorrido de la ventanilla.

- Si se conecta el encendido, podrían accionarse los equipamientos eléctricos con el riesgo de sufrir magulladuras, por ejemplo con los elevalunas eléctricos.
- Las puertas del vehículo pueden quedar bloqueadas mediante la llave con mando a distancia, dificultando la ayuda en caso de emergencia.
- Por ello, lleve siempre consigo la llave al abandonar el vehículo.
- Los elevalunas sólo se desactivan al desconectar el encendido y abrir una de las puertas delanteras.
- Cuando sea necesario, desactive los elevalunas traseros con el mando de seguridad. Asegúrese de que se hayan desactivado realmente.
- Por motivos de seguridad, debería abrir y cerrar el vehículo con la llave de control remoto únicamente cuando se encuentre a unos 2 metros de distancia del mismo. Al accionar la tecla de cierre debe observarse siempre el movimiento de las ventanillas para evitar que alguien sufra un accidente. Al soltar la tecla se interrumpe de inmediato el proceso de cierre.

### **Aviso**

Si una ventanilla sube con dificultad o se encuentra con un obstáculo al intentar cerrarla, se volverá a abrir inmediatamente

»» pág. 117. Compruebe, en tal caso, por qué no se ha podido cerrar la ventanilla antes de intentarlo de nuevo.

## **Función antiaprisionamiento de las ventanillas**

La función antiaprisionamiento reduce el riesgo de lesiones al cerrar las ventanillas eléctricas.

- Si durante el proceso de cierre automático de la ventanilla, ésta sube con dificultad o se encuentra con un obstáculo, se detendrá en dicha posición y bajará inmediatamente »» ⚠.

- A continuación compruebe por qué no cierra la ventanilla antes de volver a intentarlo.
- Si lo intentara en los siguientes 10 segundos y la ventanilla sube de nuevo con dificultad o se encuentra con un obstáculo, la función de subida automática dejará de funcionar durante 10 segundos.
- Si siguiera aún sin poder cerrarse debido a algún obstáculo o resistencia, la ventanilla se detendrá en dicho punto.
- Si no descubre qué impide el cierre de la ventanilla, intente cerrarla nuevamente tirando de la tecla antes de que transcurran 10 segundos. La ventanilla se cierra con la ma-

yor fuerza. **La función antiaprisionamiento queda desactivada.**

- Si transcurren más de 10 segundos, la ventanilla se abrirá completamente de nuevo al volver a accionar una de las teclas y se reactivará la subida automática.

### **⚠ ATENCIÓN**

**Tenga en cuenta las advertencias de seguridad »» ⚠ en Apertura y cierre eléctrico de las ventanillas de la pág. 116.**

- **La función antiaprisionamiento no impide que se queden atrapados los dedos u otras partes del cuerpo contra el marco de la ventanilla y que se produzcan lesiones.**

## **Techo de cristal\***

### **Introducción al tema**

El techo de cristal funciona con el encendido conectado. Tras desconectar el encendido, todavía se podrá abrir o cerrar el techo de cristal durante algunos minutos siempre y cuando no se abra la puerta del conductor ni la del acompañante.

### **⚠ ATENCIÓN**

**Si se utiliza el techo de cristal de forma negligente o sin prestar la debida atención, se pueden producir lesiones graves.**

- Abra o cierre el techo de cristal y la cortina parasol únicamente cuando no se encuentre nadie en la zona de funcionamiento de los mismos.
- Al salir del vehículo, no deje nunca ninguna llave del mismo en su interior.
- No deje nunca solos en el interior del vehículo a ningún niño ni a ninguna persona que pueda precisar ayuda, especialmente si tienen acceso a la llave del vehículo. Si utilizaran la llave sin vigilancia, podrían bloquear el vehículo, poner el motor en marcha, conectar el encendido y accionar el techo de cristal.
- Tras desconectar el encendido, todavía se podrá abrir o cerrar el techo de cristal durante un breve espacio de tiempo siempre y cuando no se abra la puerta del conductor ni la del acompañante.

### **ⓘ CUIDADO**

- Para evitar daños, cuando las temperaturas sean invernales, retire el hielo o la nieve que pudiera haber en el techo del vehículo antes de abrir el techo de cristal o de ajustar la posición deflectora del mismo.
- Antes de abandonar el vehículo o en caso de precipitaciones, cierre siempre el techo de cristal. Con el techo de cristal abierto o en la posición deflectora, el agua entra en el habitáculo y puede dañar considerablemente el sistema eléctrico. Como »»

consecuencia se pueden producir otros daños en el vehículo.

## **i** Aviso

- Retire periódicamente, con la mano o con un aspirador, la hojarasca y otros objetos sueltos que se depositen en las guías del techo de cristal.
- Si el techo de cristal no funciona correctamente, tampoco lo hará la función anti-aprisionamiento. Acuda a un taller especializado.

## Funcionamiento del techo de cristal



**Fig. 88** En el revestimiento interior del techo: tecla del techo de cristal.



El área funcional  se puede operar de dos maneras: deslizar y presionar.

**Deslizar:** Se abre o se cierra el techo total o parcialmente.



**Presionar:** Se levanta, se abre o se cierra el techo total o parcialmente. Presione nuevamente para detener el movimiento automático.

### Levantar, abrir o cerrar el techo de cristal

*Abrir el techo de cristal:*

- Movimiento automático: deslice el dedo hacia atrás sobre el área funcional  **>>> fig. 88 (A).**
- Movimiento manual: deslice hacia atrás sobre el área funcional  y manténgalo.



*Cerrar el techo de cristal:*

- Movimiento automático: deslice el dedo hacia delante sobre el área funcional  **(A).**
- Movimiento manual: deslice hacia delante sobre el área funcional  y manténgalo.

*Levantar el techo de cristal:*

- Sólo es posible levantar el techo de cristal si está cerrado.
- Movimiento automático: presione brevemente en el centro del área funcional  **(B)**

*Cerrar el techo de cristal levantado:*

- Movimiento automático: deslice el dedo hacia delante sobre el área funcional  **(A)** o bien presione brevemente en el centro del área funcional  **(B).**

*Detener el movimiento automático de apertura o cierre:*

- Presione de nuevo sobre el área funcional .

## Función confort para abrir o cerrar el techo de cristal\*

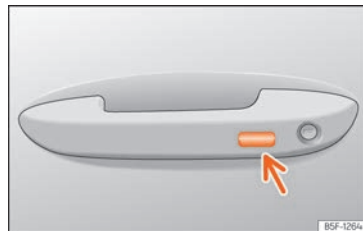

**Fig. 89** Manecilla de la puerta: superficie sensora.

El techo de cristal se puede abrir y cerrar con la función confort al igual que las ventanillas.

### Mediante la cerradura de la puerta\*

- Mantenga la llave en la cerradura de la puerta conductor en la posición de apertura o de cierre para abrir el techo en la posición deflectora o cerrarlo. Suelte la llave para interrumpir la operación.



### Mediante el mando a distancia

• Mantenga pulsada la tecla de bloqueo o desbloqueo para que se abra o cierre el techo. Si deja de pulsar la tecla que se esté accionando se interrumpe la función de apertura o cierre.

### Mediante el sistema Keyless Access\* (sólo cierre)

• Mantenga un dedo durante algunos segundos sobre la superficie sensora de bloqueo »» fig. 89 (flecha) de la manecilla de la puerta para que se cierre el techo. Si deja de tocar la superficie sensora se interrumpe la función de cierre.

### Función antiaprisionamiento del techo corredizo panorámico

La función antiaprisionamiento puede reducir el riesgo de que se produzcan magulladuras al cerrarse el techo de cristal »» ⚠. Si el techo de cristal encuentra resistencia o algún obstáculo al cerrarse, se vuelve a abrir inmediatamente.

- Compruebe por qué no se ha cerrado el techo.
- Intente cerrar el techo de nuevo.
- Si el techo no pudiera cerrarse debido a algún obstáculo o alguna resistencia, se detendrá en la posición correspondiente y a conti-

nuación se abrirá. En el caso de la función automática puede que tenga lugar un nuevo intento de cierre.

- Si el techo sigue sin poder cerrarse, ciérreelo sin la función antiaprisionamiento.

### Cerrar el techo de cristal sin la función antiaprisionamiento

• Antes de que transcurran aprox. 5 segundos desde la activación de la función antiaprisionamiento, deslice el dedo hacia delante sobre el área funcional ⚡ »» fig. 88 (A) y mantenga presionado hasta que el techo se cierre completamente.

- ¡El techo se cierra sin que intervenga la función antiaprisionamiento!
- Si el techo sigue sin poder cerrarse, acuda a un taller especializado.

### ⚠ ATENCIÓN

**Cerrar el techo de cristal sin la función antiaprisionamiento puede provocar lesiones graves.**

- Cierre el techo siempre con precaución.
- No deberá encontrarse nunca nadie en la zona del recorrido del techo, especialmente cuando se cierran sin la función antiaprisionamiento.
- La función antiaprisionamiento no impide que los dedos u otras partes del cuerpo puedan ser oprimidos contra el marco del techo y se produzcan lesiones.

## Luces

### Alumbrado del vehículo

#### Testigos de control

 Se ilumina

Luz de marcha total o parcialmente averiada.

Fallo en el sistema de la luz de cornering.

 Se ilumina

Luz antiniebla trasera encendida.

 Se ilumina

Intermitente izquierdo o derecho. El testigo de control parpadea el doble de rápido cuando se avería un intermitente.

Intermitentes de emergencia encendidos »» pág. 125.

 Se ilumina

Intermitentes del remolque

 Se ilumina

Luz de carretera encendida o ráfagas accionadas »» pág. 121.

»

### Se ilumina

El asistente de la luz de carretera (Light Assist) está conectado »» pág. 123.

Al conectar el encendido se iluminan durante unos segundos algunos testigos de advertencia y de control mientras se realiza un control de la función. Se apagan transcurridos unos segundos.

### ATENCIÓN

Tenga en cuenta las advertencias de seguridad »» ⚠ en Testigos de control y de advertencia de la pág. 89.

### Teclas para alumbrado y visibilidad



**Fig. 90** Tablero de instrumentos: mando de las luces.

Pulsando sobre el botón **MODE** podrá seleccionar entre (se ilumina el testigo correspondiente):

	Encender las luces de cruce.
<b>AUTO</b>	Control automático de la luz de cruce y de la luz de conducción diurna
	Encender las luces de posición

Adicionalmente se pueden activar las siguientes funciones luminosas pulsando sobre el símbolo correspondiente.

Al activar la función el símbolo correspondiente se ilumina. Para desactivarla será necesario volver a pulsar sobre el símbolo.

 FRONT	Encender o apagar los faros antiniebla*
 REAR	Encender o apagar el piloto antiniebla.
 MAX	Conectar o desconectar la función de desempañado del parabrisas »» pág. 160.
 REAR	Conectar o desconectar la luneta térmica »» pág. 160.

El responsable de que el vehículo circule con el reglaje de los faros adecuado y las luces correctas es siempre el conductor.

### Control automático de la luz de cruce AUTO\*

El control automático de la luz de cruce sólo es una ayuda y no puede reconocer todas las situaciones de conducción.

Cuando el testigo **AUTO** está iluminado, se encienden automáticamente las luces del vehículo y la iluminación de los instrumentos y los mandos en las siguientes situaciones »» ⚠:

- El fotosensor detecta *oscuridad*, por ejemplo al circular por un túnel. Se apagan al detectar luminosidad suficiente.
- El sensor de lluvia detecta lluvia y activa el limpiaparabrisas. Se apagan cuando el limpiaparabrisas no se ha activado durante algunos minutos.

### Luz diurna

Para la luz diurna existen luces separadas integradas en los faros principales.

La luz de conducción diurna se enciende cada vez que se conecta el encendido si los testigos están apagados o bien está iluminado el testigo **AUTO** si el sensor de luz **no** detecta oscuridad. La luz diurna se apaga cuando se desconecta el encendido.

Cuando testigo **AUTO** está iluminado, un sensor de luminosidad conecta y desconecta automáticamente la luz de cruce (inclusive la iluminación de mandos e instrumentos) o la

luz de conducción diurna en función del nivel de iluminación exterior.

### Luz de autopista\*

La luz de autopista está disponible en vehículos equipados con faros LED High.

La conexión y desconexión de la función se hace mediante el menú correspondiente del sistema de Infotainment.

- **Activación:** al superar los 110 km/h (68 mph) durante más de 30 segundos, el haz de luz de cruce se eleva ligeramente para aumentar la distancia de visibilidad del conductor.
- **Desactivación:** al reducir la velocidad del vehículo por debajo de 100 km/h (62 mph), el haz de luz de cruce vuelve a su posición normal inmediatamente.

### Señales acústicas para avisar que no se han apagado las luces

Si no está conectado el encendido y la puerta del conductor está abierta se escucharán unas señales de advertencia en los casos que se mencionan a continuación: esto le recordará que debe apagar la luz.

- Cuando la luz de estacionamiento esté encendida »» pág. 121.
- Cuando esté encendido el testigo »» o (f).

### ⚠ ATENCIÓN

Si la vía no está bien iluminada y otros usuarios de la misma no ven el vehículo o lo ven con dificultad, pueden producirse accidentes.

- El control automático de la luz de cruce ( AUTO) sólo enciende la luz de cruce cuando varían las condiciones de luz, pero no cuando hay niebla, por ejemplo.

### ⚠ ATENCIÓN

La luz de posición o la luz diurna no alumbran lo suficiente como para ver bien la vía o para ser visto por los conductores de otros vehículos.

- Encienda siempre la luz de cruce de noche, si llueve o cuando la visibilidad no sea buena.
- Nunca se deberá circular con las luces diurnas cuando la vía no esté bien iluminada a causa de las condiciones climatológicas o de iluminación.

### ⚠ ATENCIÓN

Si los faros están regulados demasiado altos y se hace un uso inadecuado, se podría distraer y deslumbrar a otros usuarios de la vía. Ello podría ocasionar un accidente, con graves consecuencias.

- Asegúrese siempre de que los faros estén ajustados correctamente.

### i Aviso

- Se deben observar las disposiciones legales al respecto de cada país para el uso de las luces del vehículo.
- La luz de cruce sólo funciona con el encendido conectado. Cuando se desconecta el encendido, se conecta automáticamente la luz de posición.
- La luz trasera antiniebla puede deslumbrar a los vehículos que vengan por detrás. Utilice la luz trasera antiniebla sólo cuando la visibilidad sea muy escasa.

### Palanca de intermitentes y de luz de carretera

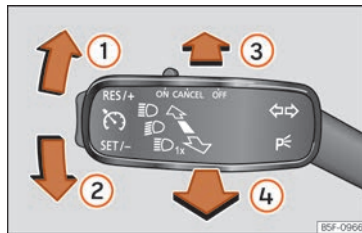



Fig. 91 Palanca de intermitentes y de luz de carretera.

Mueva la palanca hacia la posición deseada: »

- 1 Intermitente derecho o luz de estacionamiento derecha (encendido desconectado).
- 2 Intermitente izquierdo o luz de estacionamiento izquierda (encendido desconectado).
- 3 Encender la luz de carretera: testigo de control  iluminado en el cuadro de instrumentos.
- 4 La luz de ráfagas se enciende mientras tiramos de la palanca. Testigo de control  iluminado.

Coloque la palanca en la posición de reposo para desconectar la función correspondiente.

## Intermitentes de confort

Con el encendido conectado, desplace la palanca hasta el punto en que ofrece resistencia hacia arriba o abajo y suelte la palanca. El intermitente parpadeará tres veces.

Los intermitentes de confort se activan y desactivan en el sistema de infotainment mediante el botón de función  > Exterior > Luces > Intermitentes de confort » pág. 94.

En vehículos que no dispongan del menú correspondiente, la función puede desactivarse en un taller especializado.



## Luz de estacionamiento P

La luz de estacionamiento sólo funciona con el encendido desconectado. Si dicha luz está encendida, sonará una señal acústica mientras la puerta del conductor permanezca abierta.

- Desconecte el encendido.
- Desplace la palanca de los intermitentes hacia arriba o hacia abajo.

Cuando la luz de estacionamiento está conectada se enciende la luz de posición delantera y una parte de la luz posterior en el lado correspondiente del vehículo.

## Luz de estacionamiento a ambos lados

- Desconecte el encendido.
- Pulse el botón  MODE para seleccionar .
- Bloquee el vehículo desde el exterior.

Al hacerlo, tan sólo se ilumina la luz de posición de ambos faros, así como los pilotos posteriores parcialmente.

## ⚠ ATENCIÓN

Utilizar los intermitentes inadecuadamente, no utilizarlos u olvidar desactivarlos puede confundir a los usuarios de la vía. Ello podría ocasionar un accidente de graves consecuencias.

- Avise siempre que vaya a cambiar de carril, adelantar o en maniobras de giro acti-

vando el intermitente con suficiente antelación.

- Tan pronto finalice la maniobra de cambio de carril, adelantamiento o giro, desconecte el intermitente.

## ⚠ ATENCIÓN

El uso inadecuado de la luz de carretera puede causar accidentes y lesiones graves, puesto que la luz de carretera puede distraer y deslumbrar a otros conductores.

## i Aviso

- Cuando desconecte el encendido sin haber apagado los intermitentes se escuchará una señal de advertencia mientras la puerta del conductor permanezca abierta. Tiene como objetivo recordarle que apague los intermitentes, a menos que quiera dejar encendida la luz de estacionamiento.
- Si los intermitentes de confort están en marcha (tres parpadeos) y se activa el intermitente de confort de la parte contraria, la parte activa deja de parpadear y solo parpadea una vez en la nueva parte seleccionada.
- El intermitente sólo funciona con el encendido conectado. Los intermitentes de emergencia funcionan también con el encendido desconectado.
- Si falla un intermitente del remolque, deja de parpadear el testigo de control

(intermitentes del remolque) en lugar de parpadear a doble velocidad el intermitente en el vehículo.



- La luz de carretera sólo puede encenderse estando la luz de cruce conectada.
- En condiciones meteorológicas frías o húmedas, los faros, pilotos traseros e intermitentes, podrían quedar temporalmente empañados por dentro. Este fenómeno es normal y no influye en absoluto en la vida útil del sistema de alumbrado del vehículo.
- Si deja conectado el intermitente izquierdo o derecho y después desconecta el encendido, la luz de estacionamiento no se activa automáticamente.

## Asistente de la luz de carretera (Light Assist)\*

El asistente de luz de carretera evita automáticamente el deslumbramiento de los vehículos que circulan en sentido contrario o por delante en el mismo sentido. Además, el asistente de luz de carretera detecta las zonas iluminadas y desconecta la luz de carretera al pasar, p. ej., por poblaciones.

Dentro de sus limitaciones, el asistente conecta o desconecta automáticamente la luz de carretera en función de las condiciones ambientales y de la circulación, así como de la velocidad » .

### Conectar el asistente de la luz de carretera

- Conecte el encendido y seleccione el modo **AUTO** en el mando de las luces » **fig. 90**.
- Desde la posición base, pulse hacia delante la palanca de los intermitentes y luz de carretera » **fig. 91** . Cuando se muestre el testigo  en la pantalla del cuadro de instrumentos, el asistente de la luz de carretera estará conectado.

### Desconectar el asistente de la luz de carretera

- Desconecte el modo **AUTO** en el mando de las luces » **fig. 90**.
- **O BIEN:** con la luz de carretera conectada, tire hacia atrás de la palanca de los intermitentes y luz de carretera » **fig. 91** .
- **O BIEN:** pulse hacia delante la palanca de los intermitentes y luz de carretera para conectar manualmente la luz de carretera. El asistente de la luz de carretera quedará entonces desactivado.

### Limitaciones del sistema

En los siguientes casos hay que desconectar la luz de carretera manualmente porque el asistente de luz de carretera no la desconectará a tiempo o no la desconectará en absoluto:

- En vías insuficientemente iluminadas con señales muy reflectantes.
- En el caso de usuarios de la vía con una iluminación insuficiente, p. ej., peatones o ciclistas.
- En curvas cerradas, cuando el tráfico en sentido contrario esta parcialmente oculto, en cuestas o pendientes pronunciadas.
- En las vías con tráfico en sentido contrario y con valla de protección central cuando el conductor puede ver con holgura por encima de ella, p. ej., el conductor de un camión.
- En caso de niebla, nieve o precipitaciones intensas.
- En caso de remolinos de polvo o arena.
- En caso de que el parabrisas este dañado en el campo de visión de la cámara.
- Si el campo de visión de la cámara esta empañado, sucio o cubierto con algún adhesivo, nieve o hielo.
- Si la cámara esta averiada o si la alimentación de corriente se ha interrumpido.

### ATENCIÓN

Las prestaciones de confort del asistente de la luz de carretera no deben inducirle a correr riesgos. El sistema no puede reemplazar la concentración del conductor.

- Sea usted mismo quien controle siempre la luz de carretera y la adapte a las condiciones de luminosidad, visibilidad y tráfico. »

- Es posible que el regulador de la luz de carretera no reconozca correctamente todas las situaciones de conducción y funcione con limitaciones en determinadas circunstancias.
- Cuando el campo visual de la cámara está sucio, cubierto o dañado, el funcionamiento del regulador de la luz de carretera puede verse afectado. Esto es válido también cuando se modifica la instalación de iluminación del vehículo como, por ejemplo, con la instalación de faros adicionales.

### ⓘ CUIDADO

Para no afectar a la funcionalidad del sistema, tenga en cuenta los siguientes puntos:

- Limpie con regularidad el campo visual de la cámara, y manténgalo libre de nieve y hielo.
- No cubra el campo visual de la cámara.
- Verifique que el parabrisas, en la zona del campo visual de la cámara, no esté dañado.

### ⓘ Aviso

- La luz de ráfagas se puede conectar y desconectar manualmente en cualquier momento con la palanca de los intermitentes y luz de carretera »» pág. 121.
- Si en la zona de influencia de la cámara hay objetos que irradian luz, p. ej., un siste-

ma de navegación portátil, puede verse afectado el funcionamiento del asistente de luz de carretera.

### Faros antiniebla con función luz de cornering\*

La luz de *cornering* es una función adicional a la luz de cruce para mejorar la iluminación lateral de la calzada al tomar una curva cerrada a bajas velocidades.

La luz de *cornering* funciona con la luz de cruce conectada y se activa cuando se circula a velocidades inferiores a unos 40 km/h (25 mph).

- Si se gira el volante o se pone el intermitente se enciende de forma progresiva el faro antiniebla correspondiente. Una vez realizado el giro, la luz de *cornering* se apaga de forma progresiva.
- Si se pone la marcha atrás, se encienden simultáneamente los dos faros antiniebla.

### Función “Coming home” y “Leaving home”

Las funciones “Coming home” y “Leaving home” iluminan el entorno más próximo al vehículo al subir y bajar del mismo en caso de

oscuridad. Cuando están conectadas se encienden las luces de posición y de cruce de lanternas, las luces traseras y la luz de la placa de la matrícula.

La función “Leaving Home” se controla mediante un fotosensor.

En el menú de los ajustes del vehículo del sistema de infotainment se puede ajustar la duración del retardo de apagado de las luces, así como activar y desactivar la función.

### Activar la función “Coming Home”

Para vehículos con sensor de luz y lluvia.

- Apague el vehículo y desconecte el encendido con las luces en modo **AUTO** »» pág. 120.
- La función “Coming Home” automática sólo se activa cuando el sensor de luz detecta oscuridad.

Para vehículos sin sensor de luz y lluvia.

- Desconecte el encendido.
- Accione las ráfagas de luz 1 segundo, aproximadamente.

La iluminación “Coming home” se enciende al abrir la puerta del conductor. El tiempo de apagado de los faros empieza a contar al cerrar la última puerta del vehículo o el portón trasero.

### La iluminación "Coming Home" se apaga en los siguientes casos:

- Automáticamente, tras finalizar el tiempo de encendido de los faros.
- Automáticamente, cuando 30 segundos después del encendido aún está abierta una puerta del vehículo o el portón trasero.
- Si los testigos del mando de luces están apagados »» pág. 120.
- Al conectar el encendido.

### Activar la función "Leaving Home"

- Desbloquee el vehículo con el mando a distancia.
- La función "Leaving Home" sólo se activa cuando las luces están en modo **AUTO** y el sensor de luz detecta oscuridad.

### La iluminación "Leaving Home" se apaga en los siguientes casos:

- Automáticamente, tras finalizar el tiempo de encendido del "Leaving Home" (por defecto 30 s).
- Al bloquear el vehículo con el mando a distancia.
- Si los testigos del mando de luces están apagados »» pág. 120.
- Al conectar el encendido.

#### Aviso

Para activar la función "Coming Home" y "Leaving Home", el testigo **AUTO** del interruptor principal de las luces debe estar encendido y el sensor de luz debe detectar oscuridad.

### Intermitentes de emergencia



**Fig. 92** Tablero de instrumentos: conmutador de los intermitentes de emergencia.

En caso de peligro, los intermitentes de emergencia sirven para llamar la atención de los demás conductores sobre su vehículo.

Si su vehículo se queda parado:

1. Aparque el vehículo a una distancia prudencial del tráfico rodado.
2. Pulse el conmutador para encender los intermitentes de emergencia »» .

3. Pare el motor.
4. Ponga el freno de mano.
5. Engrane la 1.ª marcha en los vehículos con cambio manual o coloque la palanca selectora en **P** si se trata de un vehículo con cambio automático.
6. Utilice el triángulo de preseñalización para indicar la posición de su vehículo de manera que no represente un peligro para otros usuarios de la vía.
7. Lleve siempre consigo la llave al abandonar el vehículo.

Cuando los intermitentes de emergencia están conectados, todos los intermitentes del vehículo parpadean de forma simultánea. Es decir, que tanto los testigos de los intermitentes ⇄ ⇄ como el testigo del conmutador  parpadean de forma simultánea. Los intermitentes simultáneos de emergencia funcionan también con el encendido desconectado.

### Aviso de frenada de emergencia

Si frena bruscamente y de manera continua a una velocidad superior de aproximadamente 80 km/h (50 mph), parpadean las luces de freno varias veces por segundo con el fin de avisar a los vehículos que circulan por »»

detrás. Si se continúa frenando, los intermitentes de emergencia se encienden automáticamente cuando el vehículo se detiene. Estos se desconectan automáticamente cuando el vehículo inicia de nuevo la marcha.

### ⚠️ ATENCIÓN

- Un vehículo que quede inmovilizado en la vía comporta un elevado riesgo de accidente. Utilice siempre los intermitentes de emergencia y un triángulo de preseñalización para indicar la posición de su vehículo de manera que no represente un peligro para terceros.
- A causa de las altas temperaturas que se pueden alcanzar en el catalizador, no debe aparcar nunca el vehículo en una zona donde pueda entrar en contacto con materiales altamente inflamables como, por ejemplo, hierba seca o gasolina derramada, de lo contrario existe peligro de incendio.

### 📄 Aviso

- La batería del vehículo se descarga (incluso con el encendido desconectado) cuando los intermitentes de emergencia permanecen encendidos durante un período de tiempo largo.
- Tenga en cuenta las prescripciones legales al utilizar los intermitentes de emergencia.

## Regulación dinámica del alcance de los faros

✓ Válido para vehículos equipados con faros High

El alcance de los faros se adapta automáticamente al estado de carga del vehículo cuando estos se encienden.

### ⚠️ ATENCIÓN

Los objetos pesados en el vehículo pueden hacer que los faros deslumbren y distraigan a otros conductores. Ello podría ocasionar un accidente, con graves consecuencias.

- Adapte el haz luminoso al estado de carga del vehículo de modo que no deslumbre al resto de conductores.

## Conducción en el extranjero

El haz luminoso de la luz de cruce es asimétrico: el lado de la carretera por el que viaja se ilumina con mayor intensidad.

Cuando un coche fabricado para un país que circulan por la derecha viaja a un país donde el tráfico circula por la izquierda (o viceversa), normalmente es necesario cubrir una parte de la tulipa de los faros con unas máscaras adhesivas o cambiar la regulación de los faros para no deslumbrar al resto de conductores.

Para esos casos, la normativa específica unos valores de luz que deben cumplirse en determinados puntos de la distribución luminosa. Es lo que se conoce como "luz turista".

La distribución luminosa que tienen los faros permite cumplir los valores especificados de "luz turista" sin necesidad de máscaras adhesivas o cambios de regulación.

### 📄 Aviso

La "luz turista" sólo se admite de forma temporal. Si una persona tiene prevista una estancia larga en un país con otro modo de circulación, deberá acudir a un servicio técnico autorizado para cambiar los faros.

## Luces interiores

### Iluminación del cuadro de instrumentos, pantallas e interruptores

Dependiendo del modelo, puede ajustar la iluminación del cuadro de instrumentos y de interruptores en el Sistema de infotainment, mediante el botón de función > Interior > Iluminación >> pág. 94.

Con el encendido conectado y sin la activación de las luces, la iluminación del cuadro de instrumentos analógico permanece activada en condiciones de luz diurna. La iluminación se reduce a medida que la luz exterior



disminuye. En algunos casos, p. ej., al atravesar un túnel sin la función **AUTO** activa, la iluminación del cuadro de instrumentos llega a apagarse. El objetivo de esta función, es proporcionar al conductor una indicación visual de que debe activar las luces de cruce.

En el caso de que su vehículo equipie el cuadro de instrumentos digital (SEAT Digital Cockpit), aparecerá el aviso **Encienda las luces** en el cuadro de instrumentos.

## Luces interiores y de lectura



**Fig. 93** Detalle del revestimiento del techo: iluminación delantera del habitáculo.



Encender o apagar las luces interiores.



OFF

Conexión por contacto de la puerta. Las luces interiores se encienden automáticamente al desbloquear el vehículo, abrir una puerta o desconectar el encendido. La luz se apaga algunos segundos después de cerrar todas las puertas, al cerrar el vehículo o conectar el encendido.

### Luz de lectura

La luz lectura es táctil, cada lente se enciende y apaga de manera individual pulsando en la respectiva zona central. Además se puede regular la intensidad de la luz según la presión ejercida.

Si se quieren encender las dos lentes en conjunto se debe presionar el símbolo 

»» fig. 93.

### Iluminación de la guantera y del maletero\*

Al abrir y cerrar la guantera en el lado del acompañante y el portón trasero, se encenderá y apagará automáticamente la luz respectiva.

### Luces de pies\*

Las luces de pies en la zona inferior del tablero (conductor y acompañante) se encenderán con puertas abiertas y bajarán de intensidad durante la conducción. Esta intensidad se podrá ajustar a través del menú del sistema de infotainment mediante el botón de función  > Interior > Iluminación »» pág. 94).

### Aviso

- Las luces de lectura se apagan al cerrar y bloquear el vehículo o transcurridos algunos minutos de quitar el contacto. De este modo se evita que se descargue la batería del vehículo.

## Luz de ambiente\*



**Fig. 94** Representación esquemática: Luz de ambiente

La Luz de ambiente ilumina la zona de la consola central, la zona de los pies y, en función de la versión, el panel de las puertas anteriores y la línea del tablero de instrumentos.

Hay versiones de **Luz de ambiente** predefinidas » **fig. 94**. La intensidad de la iluminación se puede ajustar mediante el botón de función ☀️:

- **Automática:** ilumina el interior del vehículo en función del Modo de conducción seleccionado.
- **Manual:** para ajustar la intensidad de la luz de ambiente en cada una de las zonas así como cambiar el color en las versiones que dispongan de iluminación en el panel de las

puertas delanteras y la línea del tablero de instrumentos.

- **Off:** apaga la luz de ambiente.

#### **i** Aviso

**En algunas versiones el color indicado en la pantalla de infotainment puede no coincidir con el color real de la iluminación interior del vehículo.**

## Visibilidad

### Sistemas limpiaparabrisas y limpialuneta

#### Palanca del limpiacristales

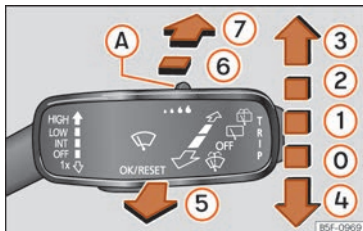

**Fig. 95** Manejo del limpiaparabrisas y limpialuneta.

#### Mueva la palanca hacia la posición deseada:

0	<b>OFF</b>	Limpiaparabrisas desconectado.
1	<b>INT</b>	Barrido a intervalos para el limpiaparabrisas. Con el mando »» fig. 95 (A) ajuste los niveles de intervalo (en vehículos sin sensor de lluvia), o bien la sensibilidad del sensor de lluvia.
2	<b>LOW</b>	Barrido lento regulable mediante el mando »» fig. 95 (A).

#### Mueva la palanca hacia la posición deseada:

3	<b>HIGH</b>	Barrido rápido regulable mediante el mando »» fig. 95 (A).
4	<b>1x</b>	Barrido breve. Pulsación breve, limpieza corta. Mantenga la palanca presionada hacia abajo durante más tiempo para que el barrido sea más rápido.
5		Lavaparabrisas. Con la palanca presionada hacia el volante se activa la función lavaparabrisas, los limpiaparabrisas se ponen en marcha de forma simultánea.
6		Barrido a intervalos para la luneta trasera. El limpialuneta limpia en intervalos de 6 segundos aproximadamente.
7		Con la palanca presionada se activa la función limpialuneta, el limpialuneta se pone en marcha de forma simultánea.

#### ⚠ ATENCIÓN

No utilice el sistema limpiaparabrisas con temperaturas invernales sin haber calentado previamente el parabrisas con el sistema de calefacción y ventilación. El líquido del limpiaparabrisas se podría congelar sobre el parabrisas dificultando así la visibilidad delantera.

#### ⓘ CUIDADO

Si se desconecta el encendido con los limpiacristales conectados, éstos acaban el barrido y vuelven a su posición de reposo. Al volver a conectar el encendido el limpiacristales seguirá funcionando en el mismo nivel de barrido. En caso de hielo, nieve y otros obstáculos sobre el parabrisas se puede dañar el limpiaparabrisas y su respectivo motor.

- Antes de iniciar la marcha, retire, si es el caso, la nieve y el hielo de los limpiaparabrisas.
- Despegue con cuidado las escobillas del limpiaparabrisas congeladas del cristal. SEAT recomienda para ello un aerosol antihielo.
- No conecte el limpiaparabrisas si el parabrisas está seco. Con la limpieza en seco de las escobillas sobre el parabrisas éste se puede dañar.
- En caso de helada, compruebe si las escobillas se han helado antes de poner en marcha el limpiaparabrisas. Si hace frío, al estacionar el vehículo puede ser de ayuda colocar el limpiaparabrisas en posición de servicio »» pág. 52.

#### ⓘ Aviso

- Los sistemas limpiaparabrisas y limpialuneta sólo funcionan con el encendido conectado y el capó o portón, respectivamente, cerrado.

»

- El limpiacristales se conecta automáticamente cuando está activado el limpiaparabrisas y se engrana la marcha atrás.

## Funciones del limpiaparabrisas

### Comportamiento del limpiaparabrisas en diferentes situaciones

- Si se detiene el vehículo estando el limpiaparabrisas funcionando en la posición 1.<sup>ª</sup> o 2.<sup>ª</sup> velocidad, automáticamente comenzará a funcionar en una posición inferior. Si el vehículo reinicia la marcha, el limpiaparabrisas seguirá funcionando en la posición seleccionada originalmente.
- Cuando se activa el lavaparabrisas  el climatizador se enciende durante unos 30 segundos en modo de recirculación del aire, para evitar el olor del líquido limpiaparabrisas en el interior del vehículo.
- En el barrido a intervalos, los intervalos funcionan según la velocidad. Cuanto mayor es la velocidad más corto es el intervalo.

### Eyectores térmicos del limpiaparabrisas\*

La calefacción sólo descongela los eyectores congelados, no el agua de los tubos flexibles. Los eyectores térmicos del limpiaparabrisas regulan su potencia calorífica automáticamente al conectarse el encendido, en función de la temperatura ambiental.

### Aviso

- Si el limpiaparabrisas encuentra algún obstáculo en el parabrisas, intentará barrerlo. Si el obstáculo permanece bloqueando el funcionamiento del limpiaparabrisas, éste se detendrá. Retire el obstáculo y conecte de nuevo el limpiaparabrisas.
- Tras accionar el lavaparabrisas, volverá a realizarse un barrido aproximadamente 5 segundos después, siempre que el vehículo esté circulando (función "lagrimeo"). Si en un periodo de tiempo inferior a 3 segundos, después de la función "lagrimeo" se acciona de nuevo la función lavaparabrisas, se iniciará un nuevo ciclo de lavado sin realizar el último barrido. Para volver a disponer de la función "lagrimeo", deberá desactivar y activar el encendido.

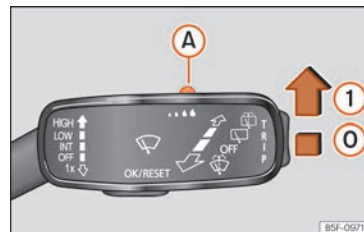

## Sensor de lluvia\*

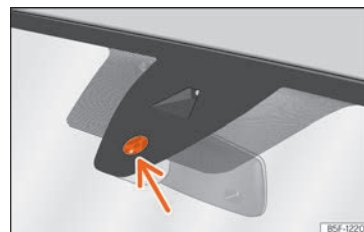

**Fig. 96** Palanca del limpiaparabrisas: ajustar el sensor de lluvia .



**Fig. 97** Superficie sensible del sensor de lluvia.

El sensor de lluvia activado controla por sí mismo los intervalos del limpiaparabrisas en función de la cantidad de lluvia  . La sensibilidad del sensor de lluvia se puede ajustar manualmente. Barrido manual  **pág. 129.**

Pulse la palanca a la posición deseada

»» **fig. 96:**

- ⓪ Sensor de lluvia desactivado.
- ① Sensor de lluvia activo; barrido automático si es necesario.
- Ⓐ Ajustar la sensibilidad del sensor de lluvia
  - Ajustar el mando hacia la derecha: nivel de sensibilidad alto.
  - Ajustar el mando hacia la izquierda: nivel de sensibilidad bajo.

Tras desconectar el encendido y volver a conectarlo, el sensor de lluvia permanece activado y funciona de nuevo cuando el limpiaparabrisas está en la posición ① y se circula a más de 16 km/h (10 mph).

### Comportamiento modificado del sensor de lluvia

Las posibles causas de anomalías e interpretaciones erróneas en la zona de la superficie sensible »» **fig. 97** del sensor de lluvia son, entre otras:

- Escobillas dañadas: una película de agua en las escobillas dañadas puede alargar el tiempo de activación, disminuir los intervalos de lavado o provocar un barrido rápido y continuado.
- Insectos: la presencia de insectos puede causar la activación del limpiaparabrisas.

- Sal en las calles: en invierno la sal que se tira en las calles puede provocar un barrido exageradamente largo con el parabrisas casi seco.
- Suciedad: el polvo seco, la cera, el recubrimiento de los cristales (efecto loto) o los restos de detergente (túnel de lavado) pueden disminuir la efectividad del sensor de lluvia o hacer que reaccione más tarde, más despacio o que no funcione.
- Grieta en el parabrisas: el impacto de una piedra desencadena un ciclo único de barrido con el sensor de lluvia conectado. A continuación el sensor de lluvia detecta la reducción de la superficie sensible y se ajusta. Según el tamaño del impacto de la piedra el comportamiento del sensor puede variar.

### ⚠ ATENCIÓN

Es posible que el sensor de lluvia no detecte la lluvia de modo suficiente y no active el limpiaparabrisas.

- En caso necesario conecte el limpiaparabrisas de forma manual cuando el agua dificulte la visibilidad en el parabrisas.

### i Aviso

- Limpie regularmente la superficie sensible del sensor de lluvia »» **fig. 97** (flecha) y compruebe posibles daños en las escobillas.

• Para retirar ceras y recubrimientos se recomienda el uso de un detergente para cristales con alcohol.

• No ponga pegatinas en el parabrisas delante del sensor de lluvia\*. Podrían producirse alteraciones o fallos en el mismo.

## Espejos retrovisores

### Retrovisor interior antideslumbrante

#### Retrovisor interior con función antideslumbrante automática\*

La función antideslumbrante se activa cada vez que se conecta el encendido.

Cuando la función antideslumbrante está activada, el retrovisor interior se oscurece automáticamente dependiendo de la incidencia de la luz. La función antideslumbrante se ve anulada si se engrana la marcha atrás.

### ⚠ ATENCIÓN

En caso de rotura de un espejo retrovisor antideslumbrante automático podría salir un líquido electrolítico. Éste puede irritar la piel, los ojos y los órganos respiratorios. Si entrara en contacto con este líquido, deberá aclararlo con abundante cantidad de agua. Consulte a un médico en caso necesario.



**ⓘ CUIDADO**

En caso de rotura de un espejo retrovisor antideslumbrante automático podría salir un líquido electrolítico. Este líquido ataca las superficies de plástico. Límpielo cuanto antes con una esponja mojada.

**ⓘ Aviso**

- Si se obstaculiza la incidencia de la luz en el retrovisor interior (p. ej., con la mampara contra el sol\*), los retrovisores con ajuste automático para posición antideslumbrante no funcionan a la perfección.
- Con la iluminación interior encendida o la marcha atrás puesta no se oscurecen los retrovisores con ajuste automático para posición antideslumbrante.
- Si tiene que colocar cualquier tipo de adhesivo en el parabrisas, no lo haga delante de los sensores. De lo contrario podría provocar que la función antideslumbrante automática del retrovisor interior no funcione bien o no funcione en absoluto.

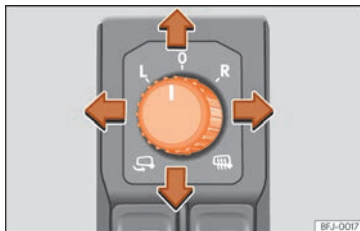
**Ajustar los retrovisores exteriores**

**Fig. 98** Detalle de la puerta del conductor: mando para el retrovisor exterior.

Gire el mando hacia la posición correspondiente:

**L/R** Moviendo el mando en la posición deseada ajuste los retrovisores del lado del conductor (L, izquierda) y del lado del acompañante (R, derecha) en la dirección deseada.

 Según equipamiento, los espejos de los retrovisores se calientan en función de la temperatura exterior.

 Plegado de los retrovisores.

**Regulación sincronizada de los retrovisores exteriores**

En el sistema de infotainment, mediante el botón de función  > Interior > Retrovisores, se puede seleccionar que los espejos retrovisores exteriores se ajusten de forma sincronizada.

- Gire el mando hasta la posición **L**<sup>1)</sup>.
- Ajuste el retrovisor exterior izquierdo. El retrovisor derecho se ajustará simultáneamente [de forma sincronizada].
- Si fuera necesario, corrija el ajuste del retrovisor del lado derecho: gire el mando hasta la posición **R**<sup>1)</sup>.

**Función de inclinación del retrovisor exterior del acompañante\***

Para que al aparcar marcha atrás sea posible ver el bordillo, por ejemplo, la superficie del espejo del acompañante se puede inclinar automáticamente hacia él si previamente se ha memorizado la posición. Para ello el mando debe estar en la posición **R**<sup>1)</sup>.

El retrovisor vuelve a la posición de partida tan pronto como conduzca hacia adelante a una velocidad superior a los 15 km/h (9 mph)

<sup>1)</sup> En los vehículos con el volante a la derecha, la regulación es simétrica.

o al desconectar el encendido. También vuelve a su posición de partida si se modifica la posición en la que se encuentra el mando.

### Memorizar los ajustes del retrovisor exterior del acompañante para función de inclinación

- Conecte el encendido.
- En el sistema de infotainment seleccione  > Interior > Retrovisores »» pág. 94.
- Seleccione en el mando la posición R<sup>1)</sup>.
- Engrane la marcha atrás.
- Ajuste el retrovisor exterior del acompañante de manera que pueda ver bien el bordillo de la acera, por ejemplo.
- Desengrane la marcha atrás.
- La posición ajustada para el retrovisor se memoriza.

### Plegar los retrovisores exteriores al cerrar el vehículo\*

En el sistema de infotainment, mediante el botón de función  > Interior > Retrovisores, se puede seleccionar que los espejos retrovisores exteriores se plieguen al dejar estacionado y cerrar el vehículo »» pág. 94.

Cuando se cierra el vehículo con el mando a distancia los retrovisores exteriores se pliegan automáticamente. Cuando se abre el vehículo con el mando a distancia, los retrovisores se despliegan automáticamente.

#### ATENCIÓN

Los retrovisores convexos o esféricos\* aumentan el campo visual. Sin embargo, los objetos se ven más pequeños y más distantes. Si utiliza estos retrovisores para determinar la distancia con los vehículos que vienen detrás al realizar un cambio de carril, podría equivocarse, lo que supone peligro de accidente.

#### ATENCIÓN

Plegar y desplegar el retrovisor exterior sin prestar atención puede causar lesiones.

- Pliegue o despliegue el retrovisor exterior si no hay nadie en el recorrido del retrovisor.
- Al mover el espejo retrovisor, tenga cuidado de no pillarse los dedos entre el espejo y el soporte del mismo.

#### CUIDADO

- Si por algún motivo [p. ej., un golpe al maniobrar] variase la posición del retrovi-

sor, habrá que abatir eléctricamente los retrovisores hasta hacer tope. El retrovisor no se debe colocar en ningún caso a mano en la posición de partida, ya que se puede averiar el mecanismo de abatimiento.

- Si lava el vehículo en un túnel de lavado automático, deberá plegar los retrovisores exteriores para evitar dañarlos. Los retrovisores exteriores con plegado eléctrico no deben accionarse con la mano, sólo eléctricamente.

#### Aviso

- Si el ajuste eléctrico falla, ambas superficies de los espejos podrán ser ajustadas manualmente, presionando sobre el borde.
- La función de plegado de los retrovisores exteriores no se activa con velocidades superiores a 40 km/h [25 mph].

<sup>1)</sup> En los vehículos con el volante a la derecha, la regulación es simétrica.

## Protección del sol

### Parasoles



Fig. 99 Parasol.

### Posibilidades de regulación de los parasoles para el conductor y el acompañante

- Bajar el parasol hacia el parabrisas.
- El parasol puede extraerse de la fijación y girarse hacia la puerta »» fig. 99 ①.
- Bascule el parasol hacia la puerta, longitudinalmente hacia atrás.

En el parasol hay un espejo de cortesía, cubierto por una tapa. Al correr la tapa ② se enciende una luz.

La luz se apaga al cerrar la tapa del espejo de cortesía o al subir el parasol.

### ⚠ ATENCIÓN

Los parasoles abatidos pueden reducir la visibilidad.

- Coloque siempre los parasoles de nuevo en su fijación cuando ya no los necesite.

### i Aviso

La luz que se encuentra encima del parasol se apaga automáticamente en determinadas condiciones tras unos minutos. De este modo se evita que se descargue la batería del vehículo.

## Asientos y apoyacabezas

### Ajustar los asientos

#### Ajuste manual de los asientos delanteros

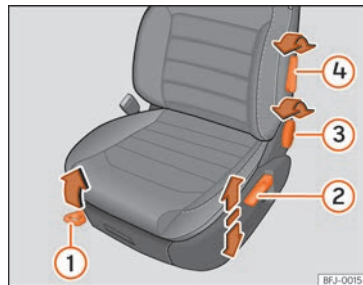

Fig. 100 Asientos delanteros: ajuste manual del asiento.

- ① Adelante/atrás: tire de la palanca y desplace el asiento. ¡El asiento debe encastrarse al soltar la palanca!
- ② Subir/bajar: mueva la palanca hacia arriba o hacia abajo; en caso necesario, varias veces.
- ③ Inclinación respaldo: gire la rueda de mano.
- ④ Apoyo lumbar: mueva la palanca hasta alcanzar la posición deseada.



### ⚠️ ATENCIÓN

El ajuste incorrecto de los asientos puede provocar accidentes y lesiones graves.

- Ajuste los asientos únicamente cuando el vehículo esté detenido, dado que de lo contrario se podrían mover inesperadamente durante la marcha y se podría perder el control del vehículo. Además, al realizar el ajuste se adopta una posición incorrecta.
- Ajuste los asientos delanteros en sentido vertical, longitudinal y en inclinación únicamente cuando no se encuentre nadie en la zona de ajuste de los mismos.
- No permita que ningún objeto obstaculice la zona de ajuste de los asientos.
- No permita que las zonas de ajuste y de bloqueo de los asientos estén sucias.

### ⚠️ ATENCIÓN

La utilización incorrecta de tapizados y fundas para los asientos podría provocar el accionamiento accidental del ajuste eléctrico del asiento y que este se moviera inesperadamente durante la marcha. Esto podría provocar que se perdiera el control del vehículo y se produjeran accidentes y lesiones. Asimismo se pueden producir daños materiales en los componentes eléctricos de los asientos delanteros.

- No fije ni coloque nunca tapizados ni fundas para los asientos en los mandos eléctricos de estos.

- No utilice nunca tapizados ni fundas que no hayan sido autorizados de forma expresa para los asientos de este vehículo.

## Apoyacabezas

### Introducción al tema

A continuación se describen las posibilidades de ajuste y el desmontaje de los apoyacabezas. Asegúrese siempre de que los asientos estén ajustados correctamente »» pág. 13.

Todas las plazas están equipadas con apoyacabezas. El apoyacabezas central trasero solo está previsto para la plaza central del asiento trasero. Por ello, no lo monte en ninguna otra plaza.

### Ajuste correcto del apoyacabezas

Ajuste el apoyacabezas de modo que el borde superior del mismo quede a la altura de la parte superior de la cabeza, pero nunca por debajo de los ojos. Mantenga la parte trasera de la cabeza siempre lo más cerca posible del apoyacabezas.

### Ajuste del apoyacabezas en el caso de personas de poca estatura

Baje el apoyacabezas hasta el tope aunque la cabeza quede por debajo del borde superior del mismo. En la posición más baja puede

que quede un pequeño espacio entre el apoyacabezas y el respaldo del asiento.

### Ajuste del apoyacabezas en el caso de personas de gran estatura

Suba el apoyacabezas hasta el tope.

### ⚠️ ATENCIÓN

Si se circula con el apoyacabezas desmontado o ajustado incorrectamente, aumenta el riesgo de sufrir lesiones graves o mortales en caso de accidente, frenazos y maniobras bruscas.

- Viaje siempre con el apoyacabezas montado y ajustado correctamente.
- Para reducir el riesgo de sufrir lesiones cervicales en caso de accidente, ajuste el apoyacabezas correctamente según su estatura teniendo en cuenta que el borde superior del mismo quede a la altura de la parte superior de la cabeza, pero nunca por debajo de los ojos. Mantenga la parte trasera de la cabeza lo más cerca posible del apoyacabezas y centrada.
- No ajuste nunca el apoyacabezas durante la marcha.
- Bajo ningún concepto, los pasajeros de los asientos posteriores viajarán con los apoyacabezas en posición de no uso. »»

**ⓘ CUIDADO**

Al desmontar y montar los apoyacabezas, evite que topen contra el revestimiento interior del techo, el respaldo del asiento delantero u otras partes del vehículo. De lo contrario se pueden producir daños.

**Ajustar los apoyacabezas**

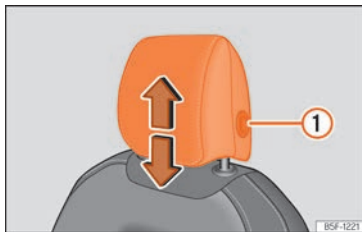

**Fig. 101** Asiento delantero: regulación del apoyacabezas.

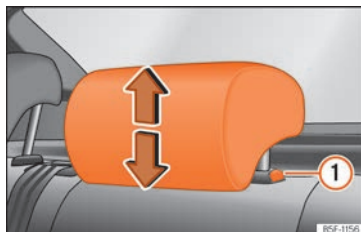
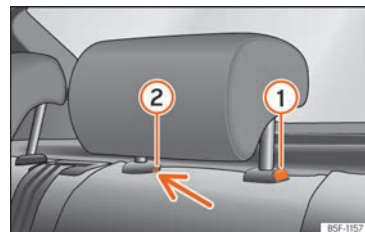

**Fig. 102** Apoyacabezas trasero: regulación del apoyacabezas.

**Ajustar la altura de los apoyacabezas**

- Agarre el apoyacabezas con ambas manos por los lados y empuje hacia arriba hasta encajarlo en la posición deseada. Para bajarlo, haga la misma acción, pulsando el botón lateral **1** »» fig. 101 »» fig. 102.
- El apoyacabezas tiene que encastrar correctamente en una posición.

**Desmontar y montar los apoyacabezas**



**Fig. 103** Apoyacabezas trasero: desmontaje.

**Desmontar y montar los apoyacabezas delanteros**

- Desplace el apoyacabezas hacia arriba hasta llegar al tope.
- Presione el botón lateral »» fig. 101 **1** y extraiga el apoyacabezas.
- Al volver a montarlo, introduzca el apoyacabezas en los orificios del respaldo empujándolo hacia abajo hasta que encastre.

**Desmontar los apoyacabezas traseros**

Para desmontar el apoyacabezas se debe abatir parcialmente hacia adelante el respaldo que corresponda.

- Desbloquee el respaldo »» pág. 137.

- Desplace el apoyacabezas hacia arriba hasta llegar al tope.
- Pulse la tecla » fig. 103 ①, apretando a la vez por el orificio del seguro ② con un destornillador plano de máximo 5 mm de anchura y retire el apoyacabezas.
- Incorpore el respaldo hasta que encastre bien » △ en **Abatir y levantar el respaldo del asiento trasero de la pág. 137.**

### Montar los apoyacabezas traseros

Para montar los apoyacabezas exteriores debe abatirse parcialmente hacia adelante el respaldo correspondiente.

- Desbloquee el respaldo » pág. 137.
- Introduzca las barras del apoyacabezas en sus guías hasta que encastren perceptiblemente. El apoyacabezas no debe poder sacarse del respaldo.
- Incorpore el respaldo hasta que encastre bien » △ en **Abatir y levantar el respaldo del asiento trasero de la pág. 137.**

### △ ATENCIÓN

Desmonte los reposacabezas traseros sólo cuando sea necesario fijar un asiento para niños. Cuando retire el asiento para niños, vuelva a montar en seguida el reposacabezas.

## Funciones de los asientos

### Abatir y levantar el respaldo del asiento trasero

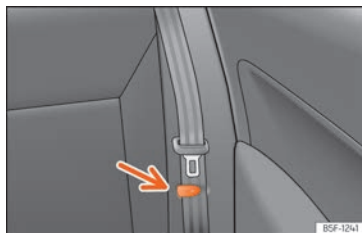

**Fig. 104** Asiento trasero: pinza para sujetar el cinturón de seguridad.

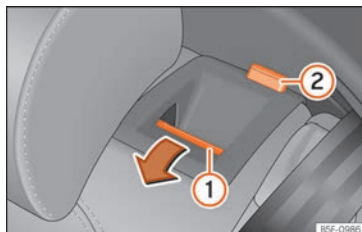

**Fig. 105** Asiento trasero: abatir el respaldo.

El respaldo del asiento trasero está dividido y se puede abatir cada parte por separado para ampliar el maletero.

### Abatir el respaldo

- Coloque los cinturones de seguridad laterales en la pinza del revestimiento » fig. 104.
- Baje totalmente los apoyacabezas traseros » pág. 136.
- Pulse la tecla de desbloqueo » fig. 105 ① hacia delante y, al mismo tiempo, abata el respaldo. El respaldo trasero está desbloqueado cuando se ve una marca roja en la tecla ②.

### Levantar el respaldo

- Levante y encastre el respaldo correctamente en los bloqueos. Si lo ha encajado correctamente, ya no se deberá poder ver la marca roja de la tecla ②.

### △ ATENCIÓN

Si se abate o se levanta el respaldo del asiento trasero de modo incontrolado o sin prestar atención, podrían producirse lesiones graves.

- Nunca abata ni levante el respaldo del asiento trasero durante la marcha.
- Al levantar el respaldo del asiento trasero, procure no aprisionar ni dañar el cinturón de seguridad.
- Al abatir y levantar el respaldo del asiento trasero, mantenga siempre las manos, los dedos y los pies, u otras partes del cuerpo fuera de la zona del recorrido del mismo.

»

- Para que los cinturones de seguridad de las plazas traseras ofrezcan la protección necesaria, todas las partes del respaldo trasero deberán ir siempre correctamente encastradas. Esto es especialmente importante en el caso de la plaza central trasera. Si va una persona sentada en una plaza cuyo respaldo no esté bien encastrado, saldrá lanzada hacia delante junto con el respaldo en caso de un frenazo, una maniobra brusca o un accidente.
- Una marca roja en la tecla ② indica que el respaldo trasero no está encastrado. Compruebe siempre que la marca roja no quede visible cuando el respaldo esté en posición vertical.
- Cuando el respaldo del asiento trasero está abatido o no está bien encastrado, no está permitido que viaje nadie en las plazas correspondientes (ni siquiera un niño).

### ① CUIDADO

Si se abate o se levanta el respaldo del asiento trasero de modo incontrolado o sin prestar atención, podrían producirse daños en el vehículo y en otros objetos.

- Antes de abatir el respaldo del asiento trasero, ajuste siempre los asientos delanteros de forma que ni los apoyacabezas ni el acolchado del respaldo trasero topen contra ellos.

## Abatir el respaldo del asiento trasero con la palanca de desbloqueo a distancia

✓ Válido para: Leon Sportstourer

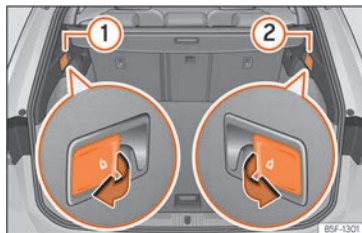

**Fig. 106** En el maletero: palancas para desbloqueo del respaldo trasero.

- Baje el apoyacabezas completamente.
- Abra el portón trasero.
- Tire de la palanca de desbloqueo a distancia de la parte izquierda »» fig. 106 ① o derecha ② del respaldo en el sentido de la flecha. La parte desbloqueada del respaldo trasero se abate automáticamente hacia delante.
- Dado el caso, cierre el portón trasero.

El respaldo trasero está desbloqueado cuando se ve una marca roja en la tecla »» fig. 105 ②.

## Reposabrazos central delantero



**Fig. 107** Reposabrazos central delantero.

Para levantar el reposabrazos, tire de él hacia arriba en el sentido de la flecha »» fig. 107 hasta arriba o paso a paso en función de la apertura deseada.

Para bajar el reposabrazos, tire primero de él hacia arriba hasta el tope. A continuación, bájelo.

Para ajustar longitudinalmente el reposabrazos, desplácelo completamente hacia delante »» fig. 107 o completamente hacia atrás en el sentido de la flecha correspondiente.

### ⚠ ATENCIÓN

El reposabrazos central delantero podría limitar la libertad de movimientos de los brazos del conductor, lo que podría dar lugar a accidentes y lesiones graves.

- Mantenga los portaobjetos del reposabrazos central siempre cerrados durante la marcha.
- No permita nunca que viaje nadie sentado sobre el reposabrazos central, ni siquiera un niño. Esta posición es incorrecta y puede provocar lesiones graves.

## Transportar y equipamientos prácticos

### Transporte de objetos

#### Colocar el equipaje y la carga

Es posible transportar carga y equipaje en el vehículo, en un remolque » pág. 295 y en el techo » pág. 150. Al hacerlo, tenga en cuenta las disposiciones legales.

#### Colocar el equipaje en el vehículo de forma segura

- Distribuya la carga en el vehículo lo más uniformemente posible.
- Coloque el equipaje y los objetos pesados siempre en el maletero » .
- Disponga los objetos pesados en el maletero lo más delante posible.
- Tenga en cuenta la masa máxima autorizada por eje, así como la masa máxima autorizada del vehículo » pág. 360.
- Fije los objetos a las argollas de amarre del maletero utilizando correas de amarre, cintas de fijación o cintas de sujeción apropiadas » pág. 145.
- Coloque también los objetos pequeños de manera segura.

- Adapte correspondientemente la presión de los neumáticos a la carga. Tenga en cuenta el adhesivo de la presión de los neumáticos » pág. 333.
- En los vehículos equipados con sistema de control de presión de los neumáticos, ajuste, si es necesario, el nuevo estado de carga » pág. 338.

#### ATENCIÓN

Los objetos que vayan sueltos o fijados de forma incorrecta pueden provocar lesiones graves en caso de un frenazo, una maniobra brusca o un accidente. Especialmente si los golpea un airbag al dispararse y salen lanzados por el habitáculo. Para reducir el riesgo de que se produzcan lesiones, tenga en cuenta lo siguiente:

- Coloque todos los objetos en el vehículo de manera segura.
- Fije también los objetos pequeños y ligeros.
- Coloque los objetos que transporte en el habitáculo de tal modo que durante la marcha no puedan llegar nunca a las zonas en las que se despliegan los airbags.
- Mantenga los portaobjetos siempre cerrados durante la marcha.
- Coloque los objetos de manera que nunca obliguen a ningún ocupante del vehículo a adoptar una posición incorrecta. »

- Cuando transporte objetos que ocupen una plaza, no permita nunca que viaje nadie en esa plaza.
- No deje objetos duros, afilados o de peso sueltos en los portaobjetos abiertos del vehículo, sobre la cubierta situada detrás del respaldo del asiento trasero ni sobre el tablero de instrumentos.
- Saque los objetos duros, afilados o de peso de las prendas de vestir y de las bolsas que lleve en el habitáculo y guárdelos de forma segura.

### ATENCIÓN

Cuando se transportan objetos pesados, cambian las propiedades de marcha del vehículo y aumenta la distancia de frenado. La carga pesada que no vaya colocada o fijada adecuadamente podría provocar la pérdida del control del vehículo y producir lesiones graves.

- No cargue nunca el vehículo en exceso. Tanto la carga como su distribución en el vehículo afectan al comportamiento de marcha y a la capacidad de frenado.
- Cuando se transportan objetos pesados, las propiedades de marcha del vehículo varían debido al desplazamiento del centro de la gravedad.
- Distribuya siempre la carga en el vehículo de forma uniforme y lo más horizontalmente posible.

- Coloque los objetos pesados en el maletero siempre delante del eje trasero lo más alejados posible del mismo.
- Los objetos que se lleven en el maletero sin fijar podrían desplazarse repentinamente y modificar el comportamiento de marcha del vehículo.
- Adapte siempre la velocidad y el estilo de conducción a las condiciones de visibilidad, climatológicas, de la calzada y del tráfico.
- Acelere con especial cuidado y cautela.
- Evite frenazos y maniobras bruscas.
- Frene con más antelación de lo habitual.

### ATENCIÓN

- No pierda de vista el vehículo, sobre todo cuando esté abierto el portón trasero. Los niños podrían acceder al maletero y cerrar el portón desde dentro; quedarían encerrados, no podrían salir sin ayuda y correrían peligro de muerte.
- Cierre con llave todas las puertas y el portón trasero cuando abandone el vehículo. Asegúrese, antes de cerrar el vehículo, de que no se encuentra ninguna persona en el interior del mismo.

### CUIDADO

Los filamentos eléctricos o, en función del equipamiento, la antena que van integrados en los cristales traseros podrían resul-

tar dañados, incluso irreparablemente, si se rozan con objetos.

### Aviso

En las tiendas de accesorios podrá encontrar cintas de transporte para sujetar la carga que se puedan adaptar a las argollas de amarre.

## Maletero

### Bandeja del maletero

✓ Válido para: Leon

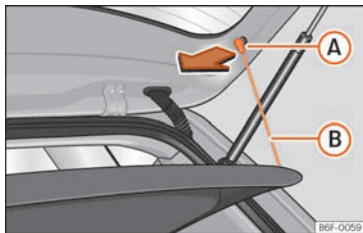

**Fig. 108** En el maletero: desmontar y montar la bandeja.

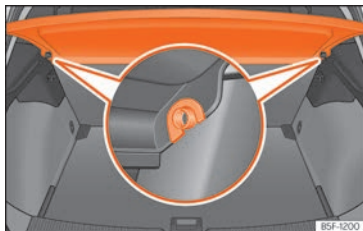

**Fig. 109** En el maletero: desmontar y montar la bandeja.

#### Desmontar

- Desenganche los tirantes de sujeción »» fig. 108 (A) de los alojamientos (B).
- Desencaje la bandeja de los soportes laterales »» fig. 109 tirando de ella hacia arriba y extraiga la bandeja.

En caso necesario, la bandeja se puede guardar debajo del doble suelo del maletero »» pág. 143.

#### Montar

- Introduzca la bandeja horizontalmente haciendo coincidir la "herradura" sobre el eje de los soportes »» fig. 109, y presione hacia abajo hasta que encastre.
- Enganche los tirantes de sujeción »» fig. 108 (B) en el portón trasero.

#### ⚠ ATENCIÓN

Si se transportan animales u objetos sueltos o fijados de forma incorrecta sobre la bandeja del maletero, podrían ocasionar lesiones graves en caso de un frenazo, una maniobra brusca o un accidente.

- No lleve objetos duros, afilados o de peso sueltos o en bolsas sobre la bandeja del maletero.
- No lleve nunca animales sobre la bandeja del maletero.

#### ⓘ CUIDADO

- Asegúrese antes de cerrar el portón que la bandeja del maletero esté bien colocada.
- El exceso de volumen de carga del maletero puede provocar un mal asentamiento de la bandeja del maletero y con ello una posible deformación o rotura.
- En caso de exceso de volumen de carga del maletero, se recomienda extraer la bandeja.

#### ⓘ Aviso

Tenga en cuenta que, al depositar en la bandeja prendas de ropa, no quede reducida la visibilidad a través de la luneta posterior.

## Bandeja enrollable

✓ Válido para: Leon Sportstourer

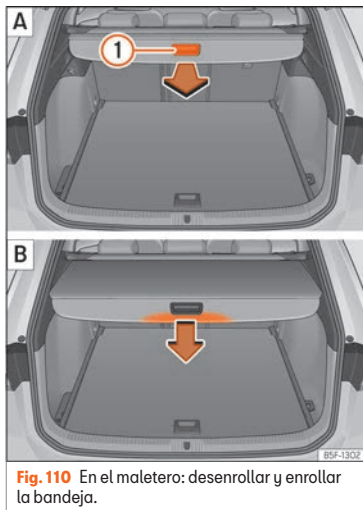

### Desenrollar la bandeja

- Tire uniformemente de la bandeja por el asidero »» fig. 110 ① [A] hacia atrás y extráigala hasta el tope hasta que encastre de forma audible.

### Enrollar la bandeja

- Presione sobre el asidero de la bandeja en el sentido de la flecha hasta desbloquearla »» fig. 110 [B].

La bandeja se desplaza automáticamente hasta el final del recorrido enrollándose completamente.

### Desmontar la bandeja

- Presione el soporte de la bandeja »» fig. 111 ① en el sentido de la flecha.
- Extraiga la bandeja por el soporte hacia arriba.

- Se puede guardar la bandeja debajo del suelo variable del maletero teniendo que estar este en su posición superior (excepto en vehículos equipados con motor a gas natural CNG) »» pág. 143.

### Montar la bandeja

- Coloque la bandeja en el alojamiento previsto en el guarnecido lateral izquierdo o derecho.
- Encaje el soporte de la bandeja »» fig. 111 ① en el alojamiento del otro lado.
- Compruebe si el soporte está encastrado correctamente.

### ⚠ ATENCIÓN

Si se transportan animales u objetos sueltos o fijados de forma incorrecta sobre la bandeja, estos podrían ocasionar lesiones graves en caso de un frenazo, una maniobra repentina o un accidente.

- No deje objetos duros, afilados o de peso sueltos o en bolsas sobre la bandeja.
- Nunca lleve animales sobre la bandeja.

### ① CUIDADO

Para enrollar la bandeja presione sobre el asidero siempre hacia abajo, si lo hace hacia arriba puede provocar la rotura de los ejes.



### Guardar la bandeja enrollable

✓ Válido para: Leon Sportstourer

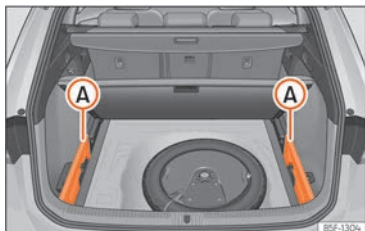

**Fig. 112** En el maletero: alojamiento para guardar la bandeja enrollable.



**Fig. 113** En el maletero: alojamiento para guardar la bandeja enrollable.

La bandeja enrollable se puede guardar debajo del suelo variable del maletero.

- Extraiga las tapas izquierda y derecha »» fig. 112 (A).

- Presione el cabezal de la bandeja enrollable en el sentido de la flecha hasta encajarlo en el alojamiento previsto para tal uso

»» fig. 113.

- Vuelva a colocar las tapas izquierda y derecha en su posición original.

### Guardar la bandeja del maletero



**Fig. 114** En el maletero: tapas para guardar la bandeja.

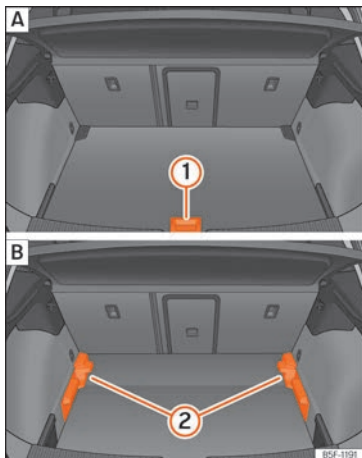

**Fig. 115** En el maletero: colocación de la bandeja.

En función del equipamiento, una vez desmontada la bandeja del maletero, se puede guardar debajo del suelo del maletero.

- Extraiga las tapas izquierda y derecha »» fig. 114.
- Coloque la bandeja del maletero en el soporte previsto a tal efecto »» fig. 115.
- Vuelva a colocar las tapas izquierda y derecha en su posición original.

## Suelo variable del maletero



**Fig. 116** Suelo variable del maletero: **A**) posición alta; **B**) posición baja.

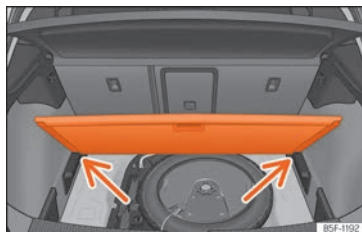

**Fig. 117** Suelo variable del maletero: posición inclinada.

### Suelo variable en posición alta

- Para pasar de la posición baja a la alta, levante el piso por el asidero »» **fig. 116** ①, tire de él hacia atrás hasta que la parte delantera del piso rebase totalmente los soportes ②.
- Haga desplazar sobre estos el piso hacia adelante hasta que haga tope en el respaldo de los asientos posteriores y, a continuación, baje el piso con el asidero ①.

### Suelo variable en posición baja

- Para pasar de la posición alta a la baja, levante el piso por el asidero »» **fig. 116** ①, tire de él hacia atrás hasta que la parte delantera del piso rebase totalmente los soportes ②.
- Deje caer la parte anterior contra el piso y empuje el piso hacia adelante hasta que haga tope en el respaldo de los asientos posteriores bajando al mismo tiempo el piso con el asidero ①.

### Suelo variable en posición inclinada

Con el suelo variable inclinado se puede acceder a la zona de la rueda de repuesto o al kit antipinchazos.

- Con el suelo variable en posición alta, levántelo por el asidero »» **fig. 116** ①, tire de él y empuje hacia el respaldo de los asientos posteriores hasta que se doble por la línea de bisagra y la parte móvil del piso repose sobre el mismo.
- Apoye el piso sobre los alojamientos previstos para tal uso »» **fig. 117** (flechas).

### ⚠ ATENCIÓN

- Fije siempre los objetos, incluso cuando el piso del maletero esté levantado correctamente.
- Entre el asiento trasero y el piso del maletero levantado sólo transporte objetos que no sobrepasen 2/3 de la altura del piso.
- Entre el asiento trasero y el piso del maletero levantado sólo está permitido transportar objetos que no sobrepasen un peso de aproximadamente 7,5 kg.

### ⓘ CUIDADO

- El peso máximo que puede soportar el suelo variable del maletero en la posición superior es de 100 kg.

- No deje caer el piso del maletero al cerrarlo, guíelo siempre hacia abajo de forma controlada. De lo contrario, los guarnecidos y el piso del maletero podrían resultar dañados.

### Argollas de amarre\*

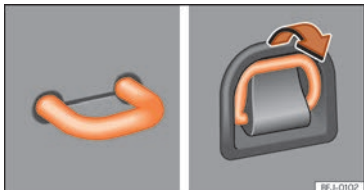

**Fig. 118** En el maletero: argollas de amarre fija y desplegable.

En la parte delantera y trasera del maletero hay unas argollas de amarre »» **fig. 118** para fijar objetos sueltos y equipaje mediante correas de amarre y cintas de fijación o de sujeción.

### ⚠ ATENCIÓN

Si se utilizan correas de amarre, cintas de fijación o cintas de sujeción inadecuadas o dañadas, podrían romperse en caso de un frenazo o de un accidente. Los objetos podrían salir entonces lanzados por el habi-

táculo y provocar lesiones graves o mortales.

- Utilice siempre correas de amarre, cintas de fijación o cintas de sujeción adecuadas y en buen estado.
- Tense las correas de amarre, las cintas de fijación y las cintas de sujeción en cruz sobre la carga colocada en el suelo del maletero y fijelas a las argollas de amarre de forma segura.
- No exceda nunca la carga de tracción máxima de las argollas de amarre cuando fije los objetos.
- Asegúrese de que, especialmente en el caso de los objetos planos, el borde superior de la carga quede más alto que las argollas de amarre.
- En función del equipamiento, tenga en cuenta los letreros indicativos del maletero sobre cómo colocar la carga.
- No fije nunca un asiento para niños a las argollas de amarre.

### **i** Aviso

- La carga de tracción máxima que pueden soportar las argollas de amarre es de aprox. 3,5 kN.
- En establecimientos especializados pueden adquirirse cintas de fijación, cintas de sujeción y sistemas de fijación de la carga adecuados. SEAT recomienda acudir para ello a un concesionario SEAT.

### Bolsa de red\*

- ✓ Válido para: Leon Sportstourer

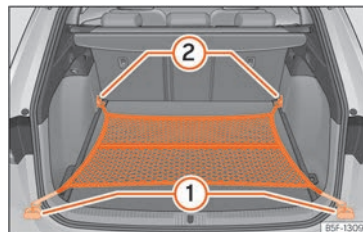

**Fig. 119** En el maletero: bolsa de red enganchada a ras del suelo.

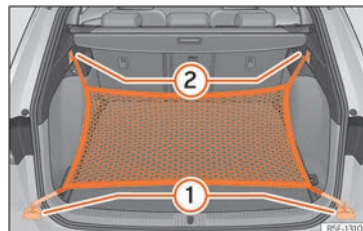

**Fig. 120** En el maletero: argollas (1) y ganchos (2) para enganchar la bolsa de red.

La bolsa de red del maletero impide que el equipaje ligero se desplace. En la bolsa de red, provista de una cremallera, se pueden guardar objetos pequeños.

»

La bolsa de red se puede enganchar en el maletero de diferentes maneras.

### Enganchar la bolsa de red en el piso del maletero

Dado el caso, hay que desplegar previamente las argollas delanteras »» pág. 145.

- Fije los ganchos de la red en las argollas de amarre ① y ② »» fig. 119 »» ⚠. La cremallera de la bolsa tiene que quedar hacia arriba.

### Enganchar la bolsa de red junto al umbral de carga

- Fije los ganchos cortos de la red en las argollas de amarre »» fig. 120 ① »» ⚠. La cremallera de la bolsa tiene que quedar hacia arriba.
- Fije las cintas en los ganchos para colgar bolsas ②.

### Desmontar la bolsa de red

La bolsa de red engancheda está tensa »» ⚠.

- Desenganche la bolsa de red de las argollas de amarre.
- Guarde la bolsa de red en el maletero.

#### ⚠ ATENCIÓN

Para fijar la bolsa de red elástica en las argollas de amarre del maletero hay que es-

tirarla. Una vez engancheda queda tensa. Si se engancha y desengancha la bolsa de red inadecuadamente, los ganchos de la misma podrían provocar lesiones.

- Sujete siempre bien los ganchos de la bolsa para que no se suelten de forma incontrolada de las argollas de amarre al engancharlos y desengancharlos.
- Al enganchar y desenganchar los ganchos, protéjase los ojos y la cara para evitar lesiones en caso de que los ganchos se suelten sin control.
- Enganche siempre los ganchos de la bolsa de red en el orden descrito. Si se suelta un gancho de improviso, se pueden producir lesiones.

### Ganchos para bolsas

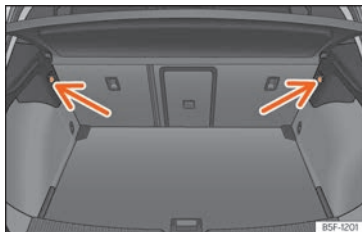

**Fig. 121** En el maletero: ganchos para bolsas (Leon).

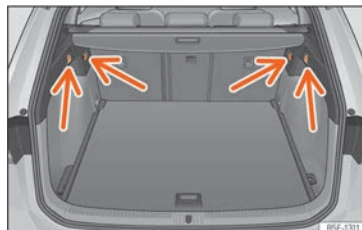

**Fig. 122** En el maletero: ganchos para bolsas (Leon Sportstourer).

A ambos lados del maletero puede haber ganchos para colgar bolsas »» fig. 121.

Los ganchos para bolsas han sido diseñados para fijar bolsas de compra ligeras.

#### ⚠ ATENCIÓN

No utilice nunca los ganchos para sujetar equipaje u otros objetos. En caso de un frenazo o un accidente, los ganchos podrían romperse.

### Trampilla para transporte de objetos largos\*



**Fig. 123** En el respaldo del asiento trasero: apertura de la trampilla.

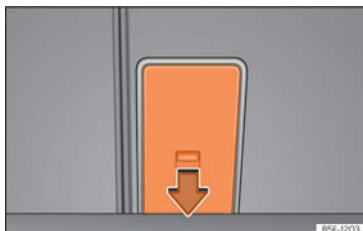

**Fig. 124** En el maletero: apertura de la trampilla.

En el asiento trasero, detrás del reposabrazos central, hay una trampilla para poder transportar objetos largos en el habitáculo como, por ejemplo, esquís.

Para evitar ensuciar el habitáculo, los objetos que estén sucios se deberán envolver (en una manta, por ejemplo) antes de introducirlos a través de la trampilla.

Cuando el reposabrazos está bajado, no está permitido que viaje nadie en la plaza central del asiento trasero.

#### Abrir la trampilla

- Baje el reposabrazos central.
- Tire de la palanca de desbloqueo en el sentido de la flecha y abata completamente la tapa de la trampilla »» fig. 123 ① hacia delante.
- Abra el portón trasero.
- Introduzca los objetos largos a través del hueco desde el maletero.
- Fije bien los objetos con el cinturón de seguridad.
- Cierre el portón trasero.

#### Cerrar la trampilla

- Levante la tapa de la trampilla hasta que encastre. No deberá verse la marca roja en el lado del maletero.
- Cierre el portón trasero.
- En caso necesario, levante el reposabrazos central.

#### **i** Aviso

La trampilla también puede abrirse desde el maletero. Para ello hay que presionar la palanca de desbloqueo hacia abajo, en el sentido de la flecha, y la tapa hacia delante »» fig. 124.

## Red de separación\*

### Utilización de la red de separación detrás del asiento trasero\*

✓ Válido para: Leon Sportstourer

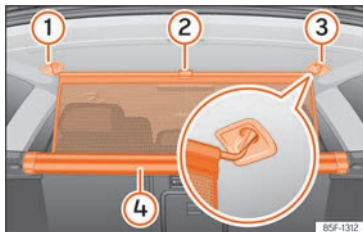

**Fig. 125** En el maletero: enganchar la red de separación.

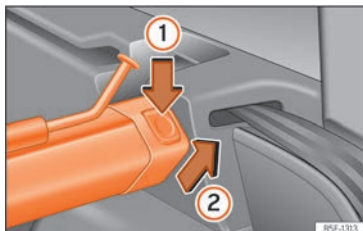

**Fig. 126** En el maletero: desmontar la red de separación.

#### Enganchar la red de separación

- Tire hacia arriba de la lengüeta »» fig. 125 ② para sacar la red de la carcasa ④.
- Enganche la red de separación en el lado derecho o izquierdo ③ (imagen ampliada).
- Enganche la red de separación en el alojamiento del otro lado ① estirando la barra.

La red de separación está correctamente montada cuando los extremos en forma de T están enganchados firmemente en los alojamientos correspondientes ③ y ①.

#### Enrollar la red de separación

- Desenganche la barra de los alojamientos ③ y ①.
- Enrolle la red en la carcasa ④ bajándola con la mano.

#### Desmontar la red de separación

- Abata hacia delante los respaldos del asiento trasero.
- Presione la tecla de desbloqueo izquierda o derecha »» fig. 126 en el sentido de la flecha ①.
- Extraiga la carcasa del soporte en el sentido de la flecha »» fig. 126 ②.

#### Montar la red de separación

- Abata hacia delante los respaldos del asiento trasero.

- Coloque la carcasa en los soportes izquierdo y derecho.
- Presione la carcasa en los soportes izquierdo y derecho en el sentido contrario al de la flecha »» fig. 126 ② hasta que encastre.

Las marcas rojas de las teclas de desbloqueo no deberán verse más.

#### ⚠ ATENCIÓN

- Fije siempre los objetos, también cuando la red de separación vaya montada correctamente.
- Cuando el vehículo está en movimiento, no está permitido que permanezca nadie detrás de la red de separación montada.
- Para montar la red de separación con los respaldos traseros en posición vertical nunca deben usarse las fijaciones del respaldo de los asientos traseros.

#### ① CUIDADO

El manejo inadecuado de la red de separación puede provocar daños.

- No "suelte" la red de separación al bajarla; de lo contrario, podrían resultar dañados la red y otras piezas del vehículo. Guíe la red de separación hacia abajo con la mano.

### Utilización de la red de separación con los respaldos del asiento trasero abatidos

✓ Válido para: Leon Sportstourer

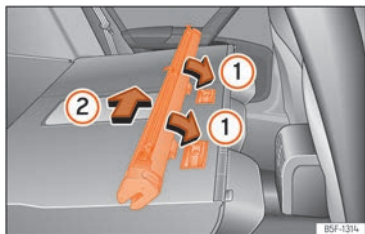

**Fig. 127** Montar la red de separación en los respaldos del asiento trasero.

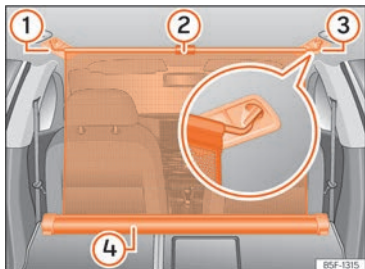

**Fig. 128** En el maletero: red de separación enganchada con los respaldos del asiento trasero abatidos.

### Montar la red de separación

- Abata hacia delante los respaldos del asiento trasero.
- Extraiga la red de separación de los soportes laterales.
- Coloque la carcasa de la red en los rebajes de los carriles de sujeción en el sentido de las flechas »» fig. 127 ①.
- Empuje la carcasa hacia el lado izquierdo del vehículo en el sentido de la flecha »» fig. 127 ② y hasta el tope.
- Compruebe que la red esté correctamente fijada.

### Enganchar la red de separación

- Tire hacia arriba de la lengüeta »» fig. 128 ② para sacar la red de la carcasa »» fig. 128 ④.
- Enganche la red de separación en el lado derecho o izquierdo »» fig. 128 ③ (imagen ampliada).
- Enganche la red de separación en el alojamiento del otro lado »» fig. 128 ① estirando la barra.

La red de separación está correctamente montada cuando los extremos en forma de T están enganchados firmemente en los alojamientos correspondientes »» fig. 128 ③ y ①.

### Enrollar la red de separación

- Desenganche la barra de los alojamientos dispuestos en los guarnecidos de los largueros del techo.
- Enrolle la red en la carcasa »» fig. 128 ④ bajándola con la mano.

### Desmontar la red de separación

- Tire de la carcasa de la red aproximadamente 5 cm en el sentido contrario de la flecha »» fig. 127 ②.
- Extraiga la carcasa de los carriles de sujeción tirando en el sentido contrario al de las flechas »» fig. 127 ①.
- Levante los respaldos del asiento trasero.

### ⚠ ATENCIÓN

En caso de un frenazo o un accidente, podrían salir lanzados objetos por el habitáculo y causar lesiones graves o mortales.

- Fije siempre los objetos, también cuando la red de separación vaya montada correctamente.
- Cuando el vehículo está en movimiento, no está permitido que permanezca nadie detrás de la red de separación montada.

### ⚠ ATENCIÓN

Los respaldos del asiento trasero sólo deberán levantarse de nuevo si anteriormente se ha desmontado la red de separación. »»

### ⓘ CUIDADO

El manejo inadecuado de la red de separación puede provocar daños.

- No "suelte" la red de separación al bajarla; de lo contrario, podrían resultar dañados la red y otras piezas del vehículo. Guíe la red de separación hacia abajo con la mano.

## Portaequipajes de techo

### Introducción al tema

El techo del vehículo ha sido diseñado para optimizar la aerodinámica. Por ello ya no pueden montarse barras transversales ni sistemas portaequipajes convencionales en los vierteaguas del techo.

Como los vierteaguas van incorporados en el techo para disminuir la resistencia al aire, sólo se pueden utilizar barras transversales y sistemas portaequipajes homologados por SEAT.

### Casos en los que deberían desmontarse las barras transversales y el sistema portaequipajes

- Cuando no se utilicen.
- Cuando se lave el vehículo en un túnel de lavado.

- Cuando la altura del vehículo supere la altura de paso necesaria, por ejemplo, en algunos garajes.

### ⚠ ATENCIÓN

- Fije siempre la carga correctamente con correas o cintas adecuadas y en buen estado.
- La carga voluminosa, pesada, larga o plana tiene un efecto negativo sobre la aerodinámica, el centro de gravedad y el comportamiento de marcha del vehículo.
- Evite los frenazos y las maniobras bruscas.
- Adapte siempre la velocidad y el estilo de conducción a las condiciones de visibilidad, climatológicas, de la calzada y del tráfico.

### ⓘ CUIDADO

- Desmonte las barras transversales y el sistema portaequipajes siempre antes de entrar en un túnel de lavado automático.
- La altura del vehículo aumenta con el montaje de barras transversales y un sistema portaequipajes, así como con la carga que se transporte sobre los mismos. Por ello, asegúrese de que la altura del vehículo no supere la altura límite para atravesar, por ejemplo, pasos subterráneos o puertas de garajes.
- Las barras transversales, el sistema portaequipajes y la carga fijada sobre los mis-

mos no deberán interferir en la antena de techo ni obstaculizar la zona del recorrido del techo corredizo panorámico y del portón trasero.

- Al abrir el portón trasero, asegúrese de que no choque con la carga del techo.

### 🌿 Nota relativa al medio ambiente

Cuando van montadas las barras transversales y un sistema portaequipajes, aumenta el consumo de combustible debido a la mayor resistencia aerodinámica.



### Fijar las barras transversales y el sistema portaequipajes

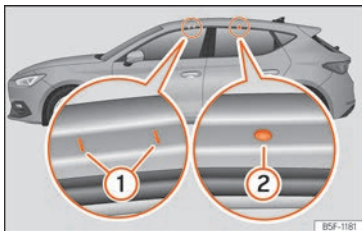

**Fig. 129** Puntos de fijación de las barras longitudinales para el portaequipajes del techo (Leon).

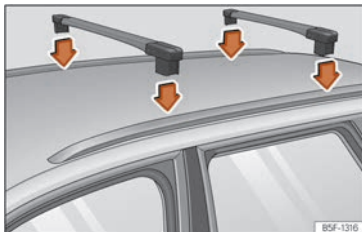

**Fig. 130** Barras longitudinales para el portaequipajes del techo (Leon Sportstourer).

Las barras transversales son la base de una serie de sistemas portaequipajes especiales. Por motivos de seguridad, es necesario utilizar sistemas específicos para transportar

equipaje, bicicletas, tablas de surf, esquís y embarcaciones. En los concesionarios SEAT pueden adquirirse accesorios adecuados.

Fije siempre las barras transversales y el sistema portaequipajes correctamente. Tenga siempre en cuenta las instrucciones de montaje que se adjuntan con las barras transversales y el sistema portaequipajes en cuestión.

#### Leon

Los puntos de fijación delanteros y traseros ① y ② sólo pueden verse con las puertas abiertas »» **fig. 129.**

#### Leon Sportstourer

Las barras transversales se montan en las barras longitudinales del techo.

#### ⚠ ATENCIÓN

La fijación y utilización incorrecta de las barras transversales y del sistema portaequipajes pueden ocasionar que el sistema completo se desprenda del techo y ocasione un accidente y lesiones.

- Tenga siempre en cuenta las instrucciones de montaje del fabricante.
- Revise las uniones roscadas y las fijaciones antes de emprender la marcha y, en caso necesario, apriételas tras un breve recorrido. Cuando realice viajes largos, reví-

se las uniones roscadas y las fijaciones en cada descanso que haga.

- No lleve a cabo ningún tipo de modificación o reparación en las barras transversales ni en el sistema portaequipajes.

#### **i** Aviso

Lea atentamente las instrucciones de montaje que se adjuntan con las barras transversales y el sistema portaequipajes correspondiente y llévelas siempre en el vehículo.

### Cargar el sistema portaequipajes

Sólo se podrá fijar la carga de manera segura si las barras transversales y el sistema portaequipajes están correctamente montados »» ⚠.

#### Carga máxima autorizada sobre el techo

La carga máxima autorizada que está permitido transportar sobre el techo es de **50 kg**. Esta cifra resulta de la suma del peso del sistema portaequipajes, de las barras transversales y de la carga transportada sobre el techo »» ⚠.

Infórmese siempre del peso del sistema portaequipajes, de las barras transversales y de »»

la carga que vaya a transportar; dado el caso, péselos. Nunca exceda la carga máxima autorizada sobre el techo.

En caso de utilizar barras transversales y sistemas portaequipajes de menor capacidad de carga, no se podrá aprovechar al máximo la carga autorizada. En este caso, sólo está permitido cargar el sistema portaequipajes hasta el peso límite que figura en las instrucciones de montaje.

### Distribuir la carga

Distribuya la carga uniformemente y fijela de manera correcta »» .

### Controlar las fijaciones

Una vez montadas las barras transversales y el sistema portaequipajes, revise las uniones atornilladas y las fijaciones tras un breve recorrido y, más adelante, con cierta frecuencia.

#### ATENCIÓN

- Nunca exceda la carga sobre el techo indicada, las cargas autorizadas sobre los ejes ni el peso máximo autorizado del vehículo.
- No exceda la capacidad de carga de las barras transversales y del sistema portaequipajes, aunque no se haya alcanzado la carga máxima admitida sobre el techo.

- Fije siempre los objetos pesados lo más delante posible y distribuya la carga en general uniformemente.

#### ATENCIÓN

Si la carga va suelta o no va fijada correctamente, podría caerse del sistema portaequipajes y provocar accidentes y lesiones.

- Utilice siempre correas o cintas adecuadas y en buen estado.

## Portaobjetos

### Introducción al tema

Utilice los portaobjetos únicamente para depositar objetos pequeños o ligeros.

#### ATENCIÓN

Los objetos que se lleven en el vehículo sin fijar podrían salir lanzados por el habitáculo en caso de producirse un frenazo o una maniobra repentina. Esto puede ocasionar lesiones graves, así como la pérdida del control del vehículo.

- No lleve animales ni objetos duros, afilados o de peso en los portaobjetos abiertos del vehículo, sobre el tablero de instrumentos o sobre la cubierta situada detrás de los asientos traseros, así como tampoco en

las prendas de vestir o en las bolsas que lleve en el habitáculo.

- Mantenga los portaobjetos siempre cerrados durante la marcha.

#### ATENCIÓN

La presencia de objetos en la zona reposapiés del conductor puede dificultar el accionamiento de los pedales. Esto puede provocar la pérdida del control del vehículo y aumenta el riesgo de que se produzcan lesiones graves.

- Asegúrese de que nada le pueda impedir accionar los pedales en todo momento.
- Fije siempre bien la alfombrilla en la zona reposapiés.
- No coloque nunca otras alfombrillas u otro tipo de recubrimiento sobre la alfombrilla que ya viene montada.
- Evite que caigan objetos en la zona reposapiés del conductor durante la marcha.
- Con el vehículo estacionado, retire los objetos que se encuentren en la zona reposapiés.

#### ATENCIÓN

Si se dejan mecheros en el vehículo, se podrían dañar o encender inadvertidamente. Esto podría provocar quemaduras graves y daños en el vehículo.

- Antes de ajustar un asiento, asegúrese siempre de que no haya ningún mechero en la zona de las piezas móviles del asiento.
- Antes de cerrar un portaobjetos, asegúrese siempre de que no haya ningún mechero en la zona de cierre.
- No deje nunca un mechero en un portaobjetos ni sobre ninguna otra superficie del vehículo porque podría inflamarse a causa de las elevadas temperaturas que podrían alcanzarse en dichas superficies, sobre todo en verano.

### ① CUIDADO

- No guarde objetos, alimentos o medicamentos sensibles al calor o al frío en el habitáculo. El calor y el frío podrían estropearlos o dejarlos inservibles.
- Los objetos compuestos de materiales transparentes que se dejen en el vehículo, como gafas, lupas o ventosas transparentes fijadas en los cristales, pueden concentrar la luz solar y provocar daños en el vehículo.

### Guantera



**Fig. 131** En el lado del acompañante: guantera.

#### Abrir y cerrar la guantera

*Apertura:* Tire de la manecilla »» fig. 131 y abra la guantera.

*Cierre:* Presione la guantera hacia arriba.

### ⚠ ATENCIÓN

Si se deja abierta la guantera, puede aumentar el riesgo de que se produzcan lesiones graves en caso de accidente, frenazo o maniobra repentina.

- Mantenga la guantera siempre cerrada durante la marcha.

### Cajón portaobjetos bajo asientos delanteros\*



**Fig. 132** Portaobjetos debajo de los asientos delanteros.

*Apertura:* Accione la manecilla dispuesta en el tirador del cajón y tire del cajón hacia fuera.

*Cierre:* Empuje el cajón debajo del asiento hasta que encastre.

En función del equipamiento, bajo el asiento del conductor puede haber un hueco portallibros\* (del tamaño aproximado del manual de instrucciones) en lugar del cajón portaobjetos.

### ⚠ ATENCIÓN

Si se deja el cajón abierto, este podría obstaculizar el accionamiento de los pedales. Esto podría provocar accidentes y lesiones graves.

»

- Mantenga el cajón siempre cerrado durante la marcha. De lo contrario, el cajón y los objetos que se pudieran salir de su interior podrían acabar en la zona reposapiés del conductor e impedirle el accionamiento de los pedales.

## ① CUIDADO

El cajón se puede cargar con 1,5 kg como máximo.

## Portabebidas



**Fig. 133** En el reposabrazos central trasero: portabebidas.

En los portaobjetos de las puertas del conductor y del acompañante hay un portabotellas.

## Portabebidas delantero

En la consola central se encuentran dos portabebidas.

## Portabebidas en el reposabrazos central trasero

*Utilización:* Baje el reposabrazos central.

Cuando ya no se utilice el portabebidas, levante el reposabrazos de nuevo.

## ⚠ ATENCIÓN

La utilización incorrecta de los portabebidas puede provocar lesiones.

- No coloque nunca bebidas calientes en los portabebidas. En caso de un frenazo o un accidente durante la marcha, las bebidas calientes depositadas en los portabebidas podrían derramarse y provocar quemaduras.
- Evite que caigan botellas u otros objetos en la zona reposapiés del conductor durante la marcha, pues le podrían impedir accionar los pedales.
- No coloque nunca vasos, alimentos u otros objetos pesados en los portabebidas. Estos objetos pesados podrían salir lanzados por el habitáculo en caso de un accidente y provocar lesiones graves.

## ⚠ ATENCIÓN

Las botellas cerradas podrían explotar en el vehículo por el efecto del calor o del frío.

- No deje nunca botellas cerradas en el vehículo si la temperatura en el mismo es muy alta o muy baja.

## ⓘ CUIDADO

Durante la marcha, no deje envases abiertos en los portabebidas. Si se derramase la bebida (debido a un frenazo, p. ej.), podrían producirse daños en el vehículo y en el sistema eléctrico.

## ⓘ Aviso

Los elementos interiores de los portabebidas se pueden extraer para su limpieza.

## Otros portaobjetos

Encontrará más portaobjetos, compartimentos y soportes en diferentes lugares del vehículo:

- En la consola central.
- En la parte superior de la guantera. La carga no debe ser superior a 1,2 kg.
- En las plazas traseras, a la izquierda y a la derecha de los asientos, se encuentran respectivamente otros portaobjetos.

En los montantes centrales de las puertas y en los asideros traseros del techo hay unos colgadores.

**⚠ ATENCIÓN**

Las prendas de vestir que vayan colgadas podrían reducir la visibilidad del conductor, lo que podría dar lugar a accidentes y lesiones graves.

- Cuelgue siempre las prendas de vestir en los colgadores de tal forma que no reduzcan la visibilidad del conductor.
- En los colgadores del vehículo cuelgue únicamente prendas de vestir ligeras. No deje nunca objetos pesados, duros o afilados en los bolsillos de estas prendas.
- Para no reducir la eficacia de los airbags para el área de la cabeza, se recomienda no utilizar perchas para la ropa.

## Tomas de corriente

### Tomas de corriente del vehículo

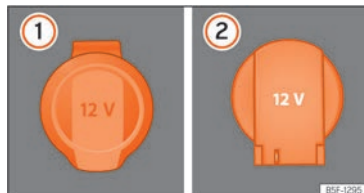

**Fig. 134** Toma de corriente de 12 voltios: (1) en el reposabrazos delantero, (2) en el maletero.

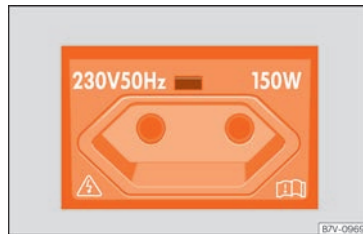

**Fig. 135** En el lado izquierdo del maletero: toma de corriente de 230 voltios.

#### En el reposabrazos delantero

- Eleve la tapa de la toma de corriente » » fig. 134 (1).
- Introduzca el conector del aparato eléctrico en la toma de corriente.

#### En el maletero\*

- Eleve la tapa de la toma de corriente » » fig. 134 (2).
- Introduzca el conector del aparato eléctrico en la toma de corriente.

#### Consumo máximo de potencia

Toma de corriente	Consumo máximo de potencia
12 voltios	120 vatios
230 voltios	150 vatios (picos de 300 vatios)

A la toma de corriente de 12 voltios puede conectarse cualquier accesorio eléctrico.

Asegúrese de que no se supere el consumo de potencia máximo que figura en cada toma de corriente. El consumo de potencia de los dispositivos figura en la placa de modelo.

Cuando se conecten dos o más dispositivos eléctricos al mismo tiempo, asegúrese de que el consumo total de todos ellos no supere nunca los 190 vatios » » ⚠.

#### Toma de corriente de 230 voltios\*

Con el motor en marcha, la toma de corriente » » fig. 135 se activa automáticamente en cuanto se enchufa un conector. Si hay suficiente energía disponible, dado el caso también se puede seguir utilizando la toma de corriente con el motor apagado » » ⚠.

*Conectar un aparato eléctrico:* Abra la tapa y enchufe el conector en la toma de corriente hasta el tope para desbloquear el seguro para niños integrado. La toma solo suministra corriente una vez desbloqueado el seguro para niños.

#### Indicador LED en la toma de corriente

Luz verde permanente:

El seguro para niños está desbloqueado. La toma de corriente está lista para funcionar. » »

### Indicador LED en la toma de corriente

Luz verde intermitente:	El encendido está desconectado, pero hay suficiente energía disponible para seguir alimentando la toma de corriente con corriente durante un máximo de 10 minutos. Si se desenchufa el conector antes de que transcurra este tiempo, la toma de corriente se desconecta y no se puede volver a utilizar hasta que no se conecte de nuevo el encendido.
Luz roja intermitente:	Hay alguna anomalía, p. ej., desconexión por sobrecorriente o por sobrecalentamiento.

### Desconexión por sobrecalentamiento

Cuando la temperatura sobrepasa un determinado valor, el convertidor de la toma de corriente de 230 voltios se desconecta automáticamente. La desconexión evita el sobrecalentamiento cuando el consumo de potencia de los dispositivos conectados es excesivo o la temperatura ambiente muy alta. La toma de corriente de 230 voltios se puede volver a usar tras un tiempo de enfriamiento, para ello hay que desenchufar primero el conector del dispositivo que estuviera conectado y, a continuación, volver a enchufarlo. Así se evita que el dispositivo eléctrico se vuelva a encender sin que así se desee.

### ⚠ ATENCIÓN

¡El sistema eléctrico se encuentra bajo alta tensión!

- No derrame líquidos en la toma de corriente.
- No enchufe adaptadores o alargadores en la toma de corriente de 230 voltios. De lo contrario, el seguro para niños integrado se desbloqueará y la toma de corriente funcionará.
- No introduzca objetos conductores (una aguja de punto, por ejemplo) en la toma de corriente de 230 voltios.

### ⚠ ATENCIÓN

La toma de corriente sólo funciona con el encendido conectado. Su uso indebido puede provocar serias heridas o incluso un incendio. Por ello no deberían dejarse a los niños en el vehículo, sin prestarles atención, si la llave se encuentra en el mismo. De lo contrario existe peligro de que resulten heridos.

### ⓘ CUIDADO

Para que las tomas de corriente no se dañen, le rogamos que sólo utilice clavijas adecuadas para las mismas.

### ⓘ CUIDADO

- Toma de corriente de 230 voltios:

- No deje colgando directamente de la toma de corriente dispositivos o conectores demasiado pesados (p. ej., un alimentador de corriente).
- No conecte lámparas de neón.
- Conecte a la toma de corriente únicamente dispositivos cuyo voltaje coincida con el de la misma.
- La función de desconexión por sobrecarga incorporada impide que aquellos dispositivos eléctricos que necesitan una corriente de arranque alta se enciendan. En este caso, desacople el alimentador del dispositivo eléctrico y reintente la conexión transcurridos aprox. 10 segundos.

### ⓘ Aviso

- La batería se irá descargando si hay accesorios eléctricos conectados estando el motor parado.
- Si el aparato conectado se calienta demasiado, apáguelo inmediatamente y desconéctelo de la red eléctrica.
- Antes de conectar y desconectar el encendido, desenchufe los aparatos conectados a los puertos USB para protegerlos de posibles daños causados por la oscilación de la tensión eléctrica.
- Es posible que algunos dispositivos no funcionen correctamente cuando se conectan a las tomas de corriente de 230 voltios por falta de potencia (vatios).

## Climatización

### Calefacción, ventilación y refrigeración

#### Introducción

En función del equipamiento del vehículo los sistemas de climatización pueden ser:

- **Climatronic de 1 zona:** calienta, ventila, refrigera y deshumedece el habitáculo considerándolo como una única zona de climatización.
- **Climatronic de 3 zonas:** calienta, ventila, refrigera y deshumedece el habitáculo considerándolo como 3 zonas de climatización independientes (piloto, copiloto y trasera).

El rendimiento óptimo del Climatronic se consigue con las ventanillas y el techo de cristal\* cerrados.

Active la función en el Sistema de Infotainment pulsando sobre el icono correspondiente.

El icono de la pantalla del Sistema de Infotainment se iluminará para indicar que la función respectiva está activada o le redirigirá a un submenú, según corresponda.

Algunas funciones y pestañas de menú dependen del equipamiento.

#### Filtro de polvo y polen

El filtro de polvo y de polen con cartucho de carbono activo reduce las impurezas del aire introducido en el habitáculo.

El filtro de polvo y de polen debe cambiarse regularmente para que la potencia del climatizador no se vea afectada.

Si el rendimiento del filtro disminuye prematuramente por utilizar el vehículo en un entorno en el cual el aire contenga muchas impurezas, deberá cambiarse el filtro sin esperar al momento previsto.

#### ⚠ ATENCIÓN

**Si no hay buena visibilidad a través de todas las ventanas del vehículo, se incrementará el riesgo de sufrir un accidente de graves consecuencias.**

- Asegúrese siempre de que todos los cristales estén libres de hielo y nieve, y de que no estén empañados para conservar una buena visibilidad hacia el exterior.
- Póngase en marcha tan sólo cuando tenga buena visibilidad.
- Asegúrese siempre de utilizar correctamente el climatizador, así como la luneta térmica para ver bien cuanto suceda en el exterior.
- Nunca deje funcionar la recirculación de aire durante un período prolongado. Con el sistema de refrigeración desconectado y el modo de recirculación del aire activado,

las lunas pueden empañarse muy rápidamente, limitando de forma considerable la visibilidad.

- Desconecte el modo de recirculación del aire cuando no lo necesite.

#### ⚠ ATENCIÓN

**El aire viciado aumenta el cansancio y la pérdida de concentración del conductor, lo que puede ocasionar un accidente de graves consecuencias.**

- Nunca deje el ventilador desconectado durante mucho tiempo, ni utilice el modo de recirculación durante un período prolongado, pues el aire del habitáculo no se renovará.

#### 🕒 CUIDADO

- Para la sustitución del filtro de polen siempre se deberá acudir a un servicio técnico.
- Si sospecha que el climatizador pueda estar estropeado, apáguelo. Con ello se evitarán daños adicionales. Haga revisar el climatizador en un taller especializado.
- Cualquier reparación del climatizador requiere conocimientos específicos y herramientas especiales. SEAT recomienda que acuda al Servicio Oficial SEAT.



**i Aviso**

- Con el sistema de refrigeración desconectado, el aire que entre del exterior no se deshumedecerá. Para evitar que se empañen los cristales, SEAT recomienda dejar conectado el sistema de refrigeración (compresor). Para ello, pulse sobre la tecla de función A/C. El icono deberá iluminarse.
- La máxima potencia calorífica y descongelación más rápida posible de los cristales se consigue cuando el motor alcanza su temperatura normal de funcionamiento.
- Para no perjudicar el rendimiento de la calefacción o de la refrigeración y para evitar que se empañen los cristales, la entrada de aire delante del parabrisas no debe quedar obstruida por hielo, nieve u hojas.
- El aire que sale por los difusores y que circula por todo el habitáculo es evacuado a través de las ranuras dispuestas en el maletero a tal efecto. Por ello deberá evitarse obstruir dichas ranuras con cualquier tipo de objeto.
- Con la recirculación de aire conectada no se debería fumar, pues el humo que aspira el sistema recalca en el evaporador del grupo refrigerador produciendo olores desagradables.
- Es aconsejable conectar el aire acondicionado al menos una vez al mes, para que las juntas del sistema se lubriquen y para prevenir la aparición de fugas. Si observa una disminución en la potencia frigorífica,

dirijase a un servicio técnico para comprobar el sistema.

- Cuando se requiere un esfuerzo extremo del motor, se desconectará el compresor momentáneamente.



## Mandos del Climatronic



**Fig. 136** Representación esquemática: funciones de climatización

### **A** Climabar

Barra fija en la parte superior de la pantalla del Sistema de Infotainment »» **fig. 136 A**, (incluso si está desconectado) donde se encuentran las siguientes funciones de Climatización:



Muestra el estado/velocidad del ventilador. Pulsándolo se accede al menú de Climatización »» **pág. 160**.

**20.0°C**

Deslizando el dedo de izquierda a derecha o viceversa sobre los números se ajusta la temperatura deseada.

Pulsando sobre los mismos números se accede al submenú de ajuste de temperaturas.

**O bien:** mediante las zonas táctiles **1** y **2** (azul / rojo) se puede ajustar la temperatura del Climatizador »» **fig. 136**.



Acceso al submenú de calefacción de los asientos\* »» **pág. 163**.



Conectar/desconectar la recirculación de aire »» **pág. 163**

### Submenú de ajuste de temperaturas

Submenú donde se encuentran las siguientes funciones:

**20.0°C**

Deslizando el dedo de izquierda a derecha o viceversa sobre la barra, **o bien**, pulsando **+** o **-** se ajusta la temperatura deseada. En las versiones con Climatronic de 1 zona solo se podrá ajustar una temperatura. »»

## SYNC

Sincroniza la temperatura del lado del conductor con el resto de zonas (sólo versiones con Climatronic de 3 zonas).

### Menú Climatización

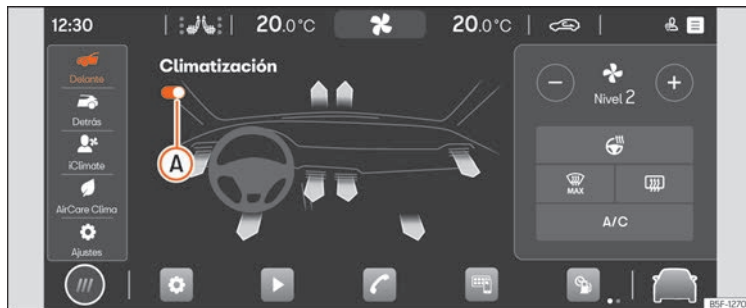

**Fig. 137** Representación esquemática: Menú climatización.

Dentro del menú Climatización se encuentran los siguientes submenús en función de equipamiento:

#### Submenú Delante

Submenú dirigido a la climatización de la parte delantera donde se encuentran las siguientes funciones:



Conectar/desconectar el Climatronic  
»» **fig. 137** **A**.

#### Salidas de los difusores de aire (flechas)

Selección de la distribución de aire hacia una o varias de las siguientes zonas: pies, parte superior del cuerpo o parabrisas.

En las versiones con Climatronic de 3 zonas se selecciona pulsando sobre la flecha deseada.

En las versiones con Climatronic de 1 zona se selecciona pulsando sobre el icono de distribución deseado.

El color representado por las flechas no indica la temperatura de la salida de aire, sino la temperatura solicitada en función de las condiciones de entorno.



Ajuste manual de la velocidad del ventilador pulsando ⊕ o ⊖.



Conectar o desconectar la calefacción del volante\*.

También se muestra el estado del mismo (encendido/apagado).

Mediante el volante multifunción también es posible el manejo de los niveles de calefacción además del encendido/ apagado

»» pág. 164.



La función de desescarchado/desempañado del Climatronic libera el parabrisas de hielo y condensación. El aire se deshumidifica y el ventilador se ajusta un nivel alto.



La luneta térmica funciona únicamente con el motor en marcha y se desconecta automáticamente, como máximo, al cabo de 10 minutos. Se deberá desconectar tan pronto como el cristal haya recobrado su nitidez.

El menor consumo de corriente repercute favorablemente sobre el consumo de combustible.

Para evitar un posible deterioro de la batería, se puede producir una desconexión temporal

automática de la función, recuperándose ésta una vez restablecidas las condiciones normales de funcionamiento.

## A/C

Conectar/desconectar el sistema de refrigeración y desempañado.

## AUTO

En modo **AUTO** la temperatura seleccionada se mantendrá constante. La velocidad del ventilador y distribución del aire se ajustan automáticamente.

El modo **AUTO** se desactivará en el momento en el que se modifique manualmente la velocidad del ventilador y/o la distribución de aire.

La velocidad del ventilador en modo **AUTO** puede ajustarse en el Climaprofile (suave, medio o fuerte) mediante sucesivas pulsaciones en la tecla de función **AUTO**.

También es posible el ajuste de Climaprofile en el submenú de Ajustes.

## Submenú Detrás (solo para versiones con Climatronic de 3 zonas)

Submenú dirigido a la climatización trasera y que cuenta con las siguientes funciones:



Conectar/desconectar el climatizador de la zona trasera.



Con el icono iluminado no es posible el ajuste de temperatura desde la zona trasera.

## 20.0°C

Ajuste de la temperatura de la zona trasera pulsando sobre los iconos ⊕ o ⊖.

## Submenú iClimate\*

Submenú donde se encuentran diferentes funcionalidades inteligentes y/o automáticas:



Calentar manos: ajusta automáticamente y durante un tiempo determinado el climatizador para calentar la zona del volante.





Enfriar pies: ajusta automáticamente y durante un tiempo determinado el climatizador para enfriar la zona de los pies.



Desempeñar cristal: ajusta automáticamente y durante un tiempo determinado el climatizador para desempañar el cristal.

»

 Calentar pies: ajusta automáticamente y durante un tiempo determinado el climatizador para calentar la zona de los pies.

 Fresh Air: ajusta automáticamente y durante un tiempo determinado el climatizador para ventilar el habitáculo.

## Submenú AirCare Clima

El sistema de climatización contiene un filtro que puede reducir la penetración de contaminantes alérgenos.

Cuando la función Air Care está activada, el modo recirculación está encendido y se regula de forma automática y continua, en tanto no haya detección de peligro de empañamiento.

- Pulsando sobre  se activa/desactiva la función AirCare.
- Pulsando sobre **i** se accede a información sobre el estado del sistema AirCare.

## Submenú Ajustes

Submenú donde se encuentran los siguientes ajustes:

- Recirculación automática: para conectar y desconectar la recirculación de aire automáticamente » **pág. 163.**

- Climaprofile: Para ajustar la velocidad del ventilador (*suave, medio o fuerte*) durante el funcionamiento en modo **AUTO**.

## Instrucciones de uso del climatizador

El sistema de refrigeración del habitáculo sólo funciona estando el motor en marcha y el ventilador encendido.

### Uso económico del aire acondicionado

Con el aire acondicionado conectado, el compresor consume potencia del motor e influye en el consumo de combustible.

El rendimiento óptimo del climatizador se consigue con las ventanillas y el techo de cristal\* cerrados. No obstante, si el habitáculo se ha calentado excesivamente por haber estado expuesto al sol, se refrigerará con más rapidez manteniendo las ventanillas y el techo de cristal\* abiertos durante unos instantes.

### Cambiar la unidad de temperatura (Climatronic)

El cambio de la indicación de la temperatura de Celsius a Fahrenheit en la pantalla del sistema de infotainment se realiza mediante el botón de función  > **Ajustes** > **Unidades**.

### El sistema de refrigeración no se puede activar

Si la refrigeración no funciona puede deberse a las siguientes causas:

- El motor no está en marcha.
- El ventilador está desconectado.
- El fusible del climatizador se ha fundido.
- La temperatura exterior es inferior a +3°C (+38°F), aproximadamente.
- El compresor del climatizador se ha desconectado temporalmente porque el refrigerante del motor se ha calentado demasiado.
- El vehículo presenta otro tipo de avería. Haga revisar el climatizador en un taller especializado.

### Particularidades

Cuando la humedad y la temperatura exterior son elevadas, el **agua condensada** por el evaporador del sistema de refrigeración podría gotear formando un charco debajo del vehículo. ¡Esto es normal y no significa que existan fugas!

#### **Aviso**

**Tras poner el motor en marcha, la humedad residual acumulada en el climatizador puede empañar el parabrisas. Conecte la función de descongelación para desempañar el parabrisas lo antes posible.**

## Difusores de aire

Para garantizar la calefacción, refrigeración y ventilación dentro del habitáculo, los difusores de aire deberían permanecer abiertos.

- Para cerrar los difusores de aire del lado izquierdo, mueva el tirador del difusor correspondiente totalmente hacia la derecha. Para cerrar los difusores de aire del lado derecho, mueva el tirador del difusor correspondiente totalmente hacia la izquierda.
- Orientar la dirección del aire con el tirador de la rejilla de ventilación.

Hay otros difusores de aire adicionales y no ajustables en el tablero de instrumentos, en las zonas reposapiés y en la zona posterior del habitáculo.

### Aviso

**Nunca coloque alimentos, medicamentos u otros objetos sensibles al calor o al frío delante de los difusores de aire porque pueden deteriorarse o quedar inservibles a causa del aire.**

## Recirculación de aire

En el modo de recirculación del aire se evita que entre aire proveniente del exterior al habitáculo.

Si la temperatura exterior es muy elevada, debería seleccionarse el modo manual de recirculación de aire durante un corto período de tiempo para refrescar el habitáculo con mayor rapidez.

Por motivos de seguridad, la recirculación del aire se desconecta cuando se pulsa .

### Conectar y desconectar la recirculación manual del aire

- Pulse la tecla  para conectar o desconectar la recirculación manual del aire.

### Modo automático de recirculación de aire del Climatronic

Con el modo de recirculación del aire automático activado se permite el acceso de aire fresco al habitáculo. Cuando el sistema detecta una elevada concentración de sustancias nocivas en el aire exterior, la recirculación del aire se activa automáticamente. Cuando el nivel de impurezas se encuentra de nuevo en un rango normal, el modo de recirculación se desconecta.

El sistema no es capaz de detectar olores desagradables.

- La activación y desactivación de la recirculación del aire automática se realiza en el menú Ajustes del climatizador **»» pág. 159**.

## Calefacción de los asientos delanteros\*

Con el encendido conectado, la banqueta y el respaldo de los asientos delanteros pueden calentarse eléctricamente.

### Manejar la calefacción de los asientos

Pulsado sobre el icono  de la Climabar se despliega el menú de la calefacción de los asientos.

- Pulse el icono del asiento izquierdo o derecho para conectar la calefacción del asiento a la máxima potencia.
- Pulse el icono del asiento izquierdo o derecho repetidamente hasta ajustar el nivel deseado.
- Para desconectar la calefacción del asiento, pulse varias veces el icono del asiento correspondiente hasta que no quede encendido ningún LED.

Si se vuelve a conectar el encendido en los siguientes 10 minutos aprox., la calefacción del asiento del conductor se conecta automáticamente en el nivel ajustado por última vez. **»**

### Casos en los que no se debería conectar la calefacción de los asientos

Si se cumple alguna de las siguientes condiciones, no conecte la calefacción del asiento:

- El asiento no está ocupado.
- El asiento va revestido con una funda.
- Sobre el asiento va montado un asiento para niños.
- La banqueta del asiento está húmeda o mojada.
- La temperatura exterior o la del habitáculo es superior a +25°C [77°F].

#### ATENCIÓN

Las personas que, a causa de medicamentos, parálisis o enfermedades crónicas (p. ej., diabetes), no perciban el dolor o la temperatura, o tengan la percepción limitada, y niños pueden sufrir quemaduras en la espalda, los glúteos o las piernas al utilizar la calefacción de los asientos.

- Las personas con una percepción limitada del dolor y de la temperatura no deben usar nunca la calefacción del asiento.
- En caso de detectar algún tipo de anomalía con el control de temperatura del dispositivo llévelo a revisar a un taller especializado.

#### ATENCIÓN

Si el tejido del cojín está mojado, puede afectar negativamente al funcionamiento de la calefacción del asiento, incrementando el riesgo de sufrir quemaduras.

- Compruebe que la banqueta está seca antes de utilizar la calefacción del asiento.
- No se sienta con ropa húmeda o mojada en el asiento.
- No deje objetos ni prendas húmedas o mojadas en el asiento.
- No vierta líquidos sobre el asiento.

#### CUIDADO

- Para no dañar los elementos calefactores de la calefacción del asiento, no se ponga de rodillas sobre los asientos ni someta a la banqueta o al respaldo a una presión excesiva concentrada en un solo punto.
- Los líquidos, objetos punzantes y materiales aislantes (p. ej., una funda o un asiento para niños) pueden dañar la calefacción del asiento.
- Si se produce algún olor, desactive de inmediato la calefacción del asiento y llévelo a revisar a un taller especializado.

#### Nota relativa al medio ambiente

Mantenga encendida la calefacción de los asientos sólo durante el tiempo necesario.

De lo contrario supone un consumo de combustible innecesario.

### Calefacción del volante\*

La calefacción de volante funciona sólo con el motor encendido.

#### Niveles de calefacción de volante

El nivel de calefacción de volante seleccionado se mostrará en la pantalla del cuadro de instrumentos.

El control de los niveles se realiza mediante la tecla  del volante multifunción:

- *Pulsación corta (menos de 1 segundo):* se conecta la calefacción al máximo nivel. Pulse la tecla del volante repetidamente hasta ajustar el nivel deseado. Para desconectar la calefacción del asiento, pulse la tecla del volante repetidamente hasta que en el cuadro de instrumentos se muestre el icono **OFF** del volante calefactado.
- *Pulsación larga (más de 1 segundo):* se desconecta la calefacción directamente desde el nivel que esté funcionando actualmente. Si se vuelve a realizar una pulsación larga de la tecla del volante la calefacción se conecta directamente en el último nivel guardado antes de desconectarse.

### Desconexión automática

La calefacción del volante se desconectará automáticamente cuando alguna de las siguientes condiciones se cumpla:

- El consumo de potencia es demasiado alto.
- El sistema de calefacción del volante está estropeado.
- Se desconecta el encendido.

### Ventilación estacionaria\*

Con la función de ventilación estacionaria el habitáculo interior del coche puede ser ventilado en primavera/verano.

La potencia necesaria para la ventilación estacionaria se proporcionará a través de la batería de 12V del vehículo.

### Conexión de la ventilación estacionaria

El control y encendido de la función de ventilación estacionaria se realizará mediante la App móvil de SEAT CONNECT:

- A través del botón de encendido inmediato en dicha App, se encenderá inmediatamente la función de ventilación estacionaria.
- A través de la programación de una hora de salida.

En caso de un nivel bajo de la batería de 12V, la ventilación estacionaria no se encenderá.

### Desconexión de la ventilación estacionaria

El apagado de la ventilación estacionaria sucederá en las siguientes situaciones:

- Cuando el tiempo de funcionamiento seleccionado por parte del usuario en la App para el modo encendido inmediato ha finalizado.
- Cuando se ha alcanzado la hora programada de salida.

El periodo máximo de funcionamiento de la ventilación estacionaria es 60 min.

### Programación de salida/comienzo de viaje

La activación de la ventilación estacionaria para una hora programada sólo es válida para un único proceso de ventilación. La hora de salida debe ser para cada proceso de ventilación nuevamente programada.

Antes de la programación de la hora de salida, debe comprobarse si la fecha y hora del coche están correctamente ajustados.

Con la programación de la hora de salida, el coche calcula automáticamente en función de las condiciones del entorno, el tiempo necesario de funcionamiento de la ventilación estacionaria.

### ⓘ CUIDADO

**Alimentos sensibles al calor o frío, medicamentos y otros objetos pueden ser dañados por el flujo de salida de aire.**

- **No coloque ningún tipo de comida, medicinas u otros artículos sensibles a la temperatura delante de los conductos de ventilación.**

### ⓘ Aviso

**Si la ventilación estacionaria funciona durante un largo periodo de tiempo repetidas veces, descenderá el nivel de batería de 12V. Se recomienda que, para recuperar el nivel de batería, se realice un viaje largo.**

# Sistema Infotainment

## Introducción

### Primeros pasos

#### Introducción al tema

Las funciones y los ajustes del infotainment dependen del país y del equipamiento

#### Antes de la primera utilización

Antes de la primera utilización tenga en cuenta los puntos siguientes, para aprovechar al máximo las funciones y ajustes que se ofrecen:

- Tenga en cuenta las advertencias básicas de seguridad »» pág. 166.
- Restablezca los ajustes de fábrica del infotainment.
- Busque y memorice las emisoras de radio favoritas en las teclas de presintonía para que pueda sintonizarlas rápidamente.
- Utilice solo fuentes de audio y soporte de datos adecuados.
- Empareje un teléfono móvil para poder utilizar la gestión del teléfono a través del Sistema de Infotainment.
- Utilice mapas actuales para la navegación.

- Regístrese en SEAT CONNECT para ejecutar los servicios correspondientes.

#### Documentación vigente adjunta

Para la utilización del infotainment y sus componentes tenga en cuenta, junto a este manual de instrucciones, la siguiente documentación:

- Suplementos en la documentación de a bordo de su vehículo.
- Manual de Instrucciones del dispositivo de telefonía móvil o de las fuentes de audio.
- Instrucciones de manejo de los soportes de datos y reproductores externos.
- Manuales de los accesorios del infotainment instalados posteriormente o utilizados adicionalmente.
- Descripción de los servicios cuando se ejecuten los servicios de SEAT CONNECT.

#### Indicaciones de seguridad

Algunas áreas de función pueden incluir enlaces a sitios web de terceros. SEAT, S.A. no es el propietario de los sitios web de terceros accesibles a través de los enlaces, y no asume responsabilidad alguna por los contenidos de los mismos.

Algunas áreas de función pueden incluir información ajena proveniente de terceros pro-

veedores. SEAT, S.A. no se responsabiliza de que dicha información sea correcta, actual y completa, ni de que no vulnere los derechos de terceros.

Las emisoras de radio y los propietarios de los soportes de datos y de las fuentes de audio son responsables de la información que transmiten.

Tenga en cuenta que en los parkings, túneles, edificios altos, montañas o a causa del funcionamiento de otros dispositivos eléctricos, como pueden ser cargadores, también puede verse interferida la recepción de la señal de radio.

Las láminas o los adhesivos con capas metálicas en la antena y sobre los cristales de las ventanillas pueden perturbar la recepción de la radio.

#### ⚠ ATENCIÓN

**El ordenador central del infotainment está interconectado con las unidades de control montadas en el vehículo. Por ello, existe grave peligro de accidente y de sufrir lesiones en caso de que se repare o desmonte y monte el ordenador central de forma incorrecta.**

- **No sustituya nunca el ordenador central por otro usado reciclado o proveniente de un vehículo al final de su vida útil.**
- **Encargue la reparación o el desmontaje y montaje del ordenador central**



únicamente a talleres especializados. SEAT recomienda acudir para ello a un concesionario SEAT.

### ⚠️ ATENCIÓN

La radio montada de fábrica con software integrado está interconectada con las unidades de control montadas en el vehículo. Por ello, existe grave peligro de accidente y de sufrir lesiones en caso de que se repare o desmonte y monte la radio de forma incorrecta.

- No sustituya nunca la radio por una radio usada reciclada o proveniente de un vehículo al final de su vida útil.
- Encargue la reparación o el desmontaje y montaje de la radio únicamente a talleres especializados. SEAT recomienda acudir para ello a un concesionario SEAT.

### ⚠️ ATENCIÓN

Si el conductor se distrae puede dar lugar a un accidente y a que se produzcan lesiones. La lectura de la información de la pantalla y el manejo del infotainment pueden distraer su atención del tráfico y provocar un accidente.

- Conduzca siempre prestando atención al tráfico y de forma responsable.

### ⚠️ ATENCIÓN

La conexión, introducción o extracción de una fuente de audio o un soporte de datos mientras conduce pueden distraer su atención del tráfico y provocar un accidente.

### ⚠️ ATENCIÓN

Ajuste el volumen de modo que en todo momento puedan escucharse claramente las señales acústicas provenientes del exterior (p. ej., las sirenas de los vehículos de emergencia).

- El oído puede sufrir daños si se ajusta un volumen demasiado alto, aunque solo sea por poco tiempo.

### ⚠️ ATENCIÓN

Las siguientes circunstancias pueden dar lugar a que una llamada de emergencia, llamada telefónica o transmisiones de datos no se puedan realizar o se interrumpan:

- Cuando se encuentre en zonas sin o con cobertura insuficiente de telefonía móvil o de GPS. También en túneles, zonas situadas entre edificios muy altos, garajes, pasos subterráneos, montañas y valles.
- Cuando en las zonas con suficiente cobertura de telefonía móvil o de GPS, la red de telefonía del proveedor de telecomunicaciones tenga interferencias o no esté disponible.

- Cuando los componentes del vehículo necesarios para realizar las llamadas de emergencia, las llamadas telefónicas y para transmitir los datos están dañados, no funcionan o no disponen de energía eléctrica suficiente.

- Cuando la batería del dispositivo de telefonía móvil esté descargada o su nivel de carga sea insuficiente.

### ⚠️ ATENCIÓN

En algunos países y algunas redes de telefonía solo es posible realizar una llamada de auxilio o de emergencia, si un dispositivo de telefonía móvil está conectado con la interfaz de teléfono del vehículo, en su interior se encuentra una tarjeta SIM "desbloqueada" con saldo suficiente para realizar llamadas y dispone de suficiente cobertura de red.

### ⚠️ ATENCIÓN

Lea y tenga en cuenta las instrucciones de manejo del fabricante en cuestión cuando utilice dispositivos de telefonía móvil, soportes de datos, dispositivos externos, fuentes de audio y multimedia externas.

### ⚠️ ATENCIÓN

Coloque los cables de conexión de las fuentes de audio y dispositivos externos de modo que no estorben al conductor. »

### ⚠️ ATENCIÓN

Al cambiar o conectar una fuente de audio o multimedia pueden producirse variaciones repentinas de volumen.

- Baje el volumen antes de cambiar o de conectar una fuente de audio o multimedia.

### ⚠️ ATENCIÓN

Si se utilizan dispositivos de telefonía móvil y dispositivos de radiocomunicación sin conexión a una antena exterior, es posible que se excedan los niveles máximos de radiación electromagnética en el interior del vehículo, poniendo así en peligro la salud del conductor y la de sus acompañantes. Lo mismo ocurre si la antena exterior no está instalada correctamente.

- Se deberá mantener una distancia mínima de 20 centímetros entre las antenas del dispositivo de telefonía móvil y un implante sanitario activo, como puede ser un marcapasos, ya que los dispositivos de telefonía móvil pueden alterar su funcionamiento.
- No se deberá llevar el dispositivo de telefonía móvil encendido muy cerca o directamente encima de un implante médico activo, por ejemplo, en el bolsillo del pecho.
- Apague el dispositivo de telefonía móvil de inmediato si sospecha que provoca interferencias en un implante médico activo o en cualquier otro dispositivo médico.

### ⚠️ ATENCIÓN

Los dispositivos de telefonía móvil, dispositivos externos y accesorios que no estén fijados o que no lo estén correctamente podrían salir despedidos por el habitáculo y causar lesiones en caso de una maniobra brusca, de un frenazo o de un accidente.

- Fije los dispositivos de telefonía móvil, los dispositivos externos y sus accesorios fuera de las zonas de despliegue de los airbags o guárdelos de forma segura.

### ⚠️ ATENCIÓN

El reposabrazos central podría limitar la libertad de movimientos de los brazos del conductor, lo que podría dar lugar a accidentes y lesiones graves.

- Mantenga el portaobjetos del reposabrazos central siempre cerrado durante la marcha.

### ⚠️ ATENCIÓN

Si las condiciones de luz no son buenas y la pantalla está dañada o sucia es posible que las indicaciones y la información que se muestra en la pantalla no se puedan leer o no se lean correctamente.

- Las indicaciones y la información que se muestran en la pantalla no deberán inducir nunca a correr ningún riesgo que comprometa la seguridad. La pantalla no puede reemplazar la atención del conductor.

### ⚠️ ATENCIÓN

Las emisoras de radio pueden transmitir avisos de catástrofes o peligros. Las siguientes condiciones impiden que dichos avisos se puedan recibir o emitir:

- Cuando se encuentre en zonas sin o con recepción insuficiente de la señal de radio. También en túneles, zonas situadas entre edificios muy altos, garajes, pasos subterráneos, montañas y valles.
- Cuando en las zonas con suficiente recepción de la señal de radio las bandas de frecuencias de la emisora de radio tengan interferencias o no estén disponibles.
- Cuando los altavoces y los componentes del vehículo necesarios para la recepción de radio están dañados, no funcionan o no disponen de energía eléctrica suficiente.
- Cuando el infotainment está desconectado.

### ⚠️ ATENCIÓN

¡Apague los dispositivos de telefonía móvil en los lugares con peligro de explosión!

### ⚠️ ATENCIÓN

Las recomendaciones para la conducción y las señales de tráfico que muestra el sistema de navegación pueden diferir de la situación real.

- Las señales de tráfico, los sistemas de señalización, las normas de tráfico y las

circunstancias locales prevalecen sobre las recomendaciones para la conducción y las indicaciones del sistema de navegación.

- Adapte la velocidad y el estilo de conducción a las condiciones de visibilidad, climatológicas, de la calzada y del tráfico.
- Determinadas circunstancias pueden alargar considerablemente tanto la duración del viaje como el trayecto al lugar de destino previstos inicialmente, o incluso im-

pedir temporalmente la navegación hasta el mismo, por ejemplo, si se cierra una vía al tráfico.

### **Aviso**

En los lugares donde rigen normas especiales o está prohibido el uso de dispositivos de telefonía móvil, el dispositivo en cuestión deberá permanecer siempre desconectado. La radiación que emite el dis-

positivo de telefonía móvil cuando está encendido puede provocar interferencias en equipos técnicos y médicos sensibles, pudiendo incluso provocar un funcionamiento anómalo o una avería de los mismos.

### **Aviso**

Si el volumen de reproducción es excesivo o distorsionado los altavoces pueden resultar dañados.

## Cuadro general y mandos

### Connect System

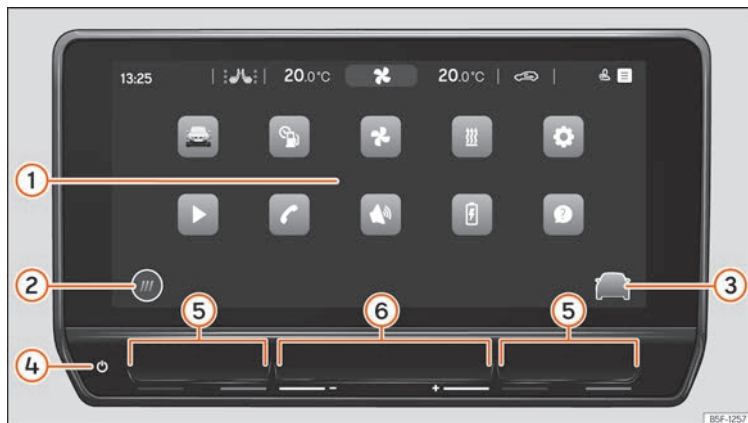

**Fig.138** Cuadro general: unidad de mandos e indicación en la versión de 10 pulgadas

- ① Pantalla táctil. A través de la pantalla puede utilizar las funciones del infotainment.
- ③ Botón de acceso directo a los asistentes y ajustes del vehículo.
- ⑤ Zonas táctiles (para subir y bajar la temperatura del climatizador).
- ② Botón HOME (para abrir la página de inicio).
- ④ Zona táctil (para encender o apagar el infotainment).
- ⑥ Zonas táctiles (para subir y bajar el volumen).

## Media System



**Fig.139** Cuadro general: unidad de mandos e indicación en la versión de 8,25 pulgadas

- ① Pantalla táctil. A través de la pantalla puede utilizar las funciones del infotainment.
- ② Pulsador giratorio (para ajustar el volumen y para apagar/encender el infotainment)
- ③ Pulsador giratorio (para buscar y seleccionar)
- ④ Botón HOME (para abrir la página de inicio)
- ⑤ Entertainment »»» pág. 192
- ⑥ Teléfono »»» pág. 206
- ⑦ Full Link »»» pág. 184
- ⑧ Información del vehículo »»» pág. 93
- ⑨ Ajustes del vehículo »»» pág. 94

## Indicaciones generales para el manejo

### Indicaciones de uso

- El infotainment necesita algunos segundos para el inicio completo del sistema y durante ese tiempo no reacciona a las entradas. Durante el inicio del sistema solo se puede mostrar la imagen del sistema de cámara de marcha atrás\*.
- La visualización de todas las indicaciones y la ejecución de funciones solo tiene lugar una vez haya finalizado el arranque del sistema del infotainment. La duración del arranque del sistema depende del número de funciones del infotainment y puede tardar más de lo normal en caso de temperaturas muy altas o muy bajas.
- Cuando utilice el infotainment y los accesorios correspondientes, p. ej., cascos o auriculares, tenga en cuenta las normas específicas del país y las disposiciones legales.
- Algunas funciones del infotainment necesitan una cuenta de usuario de SEAT CONNECT activa y una conexión a Internet para el vehículo. La transmisión de datos no debe estar limitada para ejecutar las funciones.
- Para utilizar el infotainment basta con pulsar suavemente una tecla o tocar ligeramente la pantalla.
- Para el funcionamiento correcto del infotainment es importante que este esté encendido y que, dado el caso, la hora y la fecha del vehículo estén ajustadas correctamente.
- Si falta un botón de función en la pantalla, no se trata de un defecto del equipo, sino que se corresponde con el equipamiento específico del país o de la versión.
- Algunas funciones del infotainment solo se pueden seleccionar con el vehículo detenido. En algunos países también tiene que estar la palanca selectora en la posición de estacionamiento **P** o en punto muerto **N**. No se trata de un mal funcionamiento, sino que se debe al cumplimiento de las disposiciones legales.
- En algunos países pueden existir restricciones en cuanto al uso de dispositivos con tecnología Bluetooth®. Para más información al respecto, consulte a las autoridades locales.
- Si desemborna la batería de 12 voltios, conecte el encendido antes de volver a encender el infotainment.
- Si se modifican los ajustes, pueden variar la indicaciones en la pantalla y puede que el infotainment se comporte, en determinados casos, de forma diferente a como se describe en este manual de instrucciones.
- Encargue las reparaciones y modificaciones que se tengan que realizar en el infotainment únicamente a un taller especializado. SEAT recomienda acudir para ello a un concesionario SEAT.
- La utilización de un dispositivo de telefonía móvil en el interior del vehículo puede provocar ruidos en los altavoces.
- En algunos países, el infotainment se apaga automáticamente cuando el motor está apagado y el nivel de carga de la batería de 12 voltios del vehículo es bajo.
- En algunos vehículos con ayuda de aparcamiento el volumen de la fuente de audio se reduce automáticamente al engranar la marcha atrás. La reducción del volumen se puede ajustar.
- La información sobre el software incluido y sobre las condiciones de la licencia se pueden consultar en **Ajustes > Copyright**.
- A la hora de vender o prestar el vehículo, asegúrese de que todos los datos, archivos y ajustes guardados hayan sido borrados y, dado el caso, las fuentes de audio externas y los soportes de datos hayan sido retirados.

#### Aviso

**Encontrará más información y consejos para la utilización del infotainment en el menú Ayuda.**

### Pantalla de inicio HOME

En la unidad de mandos e indicación puede configurar la disposición de los iconos, las vistas y la representación en la pantalla de

inicio o utilizar las plantillas de formato de fábrica.

Si falta un icono no se trata de un error, sino que se corresponde con el equipamiento específico del país o de su equipo.

Los menús siguientes pueden incluirse en forma de icono en la pantalla de inicio:

### Menús principales en la pantalla de inicio

	Navegación »»» pág. 199
	Entertainment »»» pág. 192
	Teléfono »»» pág. 206
	Full Link »»» pág. 184
	Ajustes del Sistema »»» pág. 175
	Ajustes del vehículo »»» pág. 94
	Info vehículo »»» pág. 93
	Climatización »»» pág. 157
	Sonido
	Ayuda

### Manejar el infotainment

Ejecute las funciones y ajustes con los mandos del infotainment.

En función del equipamiento el infotainment dispone de diferentes mandos:

- Pantalla táctil.
- Zonas táctiles fuera de la pantalla, por ejemplo, Volumen [+ -].
- Teclas de función, por ejemplo, **RADIO** o **MEDIA**.

### Abrir la Quick Guide (guía rápida)

Encontrará más información y consejos para el manejo en la Quick Guide (guía rápida) del infotainment.

- Pulse **HOME** >

### Conectar y desconectar el infotainment

El infotainment se enciende al conectar el encendido, a no ser que se haya apagado antes manualmente.

El infotainment se enciende con el volumen ajustado por última vez, siempre que no exceda el volumen de encendido máximo pre-seleccionado.

El infotainment se apaga automáticamente al abrir la puerta del conductor siempre que antes se haya desconectado el encendido.

### Hojea listas y cambiar títulos

Seleccione una función, ajuste o título que desee del infotainment por medio de la pantalla táctil o del botón de menú.

### Mover objetos y regular el volumen

Mueva objetos en la pantalla para adaptar ajustes, por ejemplo, con botones desplazables o para mover las áreas de un menú.

En función del equipamiento, personalice menús y vistas .

### Aumentar y reducir imágenes o mapas

*Consejo: utilice el dedo pulgar y el índice.*

- Pulse con ambos dedos a la vez sobre el mapa y déjelos sobre la pantalla.
- Para aumentar vistas, separe un dedo del otro lentamente. Para reducir vistas, aproxime un dedo al otro lentamente.

#### **Aviso**

- **Si enciende el infotainment manualmente con el encendido desconectado, se apagará automáticamente transcurridos unos 30 minutos.**

### Personalizar el infotainment

Personalice los menús y las vistas del infotainment para acceder rápidamente a sus funciones favoritas o que usa con mayor frecuencia. »

En el menú **HOME** se encuentran botones de función para acceder a otros menús y funciones. Adapte las posiciones de los botones de función.

A través del menú desplegable pasa al acceso rápido de determinadas funciones. Adapte las funciones que se muestran.

Configure menús personalizados y las funciones que se muestran para adaptar el infotainment a sus necesidades.

- Consulte más consejos e información sobre la personalización pulsando en **HOME > ? > ♥ > Adaptación**.



### Adaptar el menú HOME

- Pulse sobre un menú y mantenga el dedo sobre la pantalla hasta que el menú se destaque de forma visible.
- Mueva el menú a la posición deseada y retire entonces el dedo de la pantalla.

### Configurar menús personalizados

En el menú **HOME** del infotainment encontrará menús personalizados en las diferentes vistas. Elimine o añada menús por medio de la configuración.

- Pulse en un botón de función en un menú personalizado y mantenga el dedo sobre la pantalla hasta que se muestre una ventana adicional.

- Pulse  > ⊕ para abrir la configuración.
- Para añadir un menú nuevo, pulse la plantilla que desea. Los nuevos menús personalizados se crean sin funciones.
- Pulse X para eliminar un menú.
- Pulse  para cerrar la configuración.
- Añada funciones a un menú nuevo.
- Para volver al menú personalizado, pulse en una superficie libre de la pantalla.

### Adaptar menús personalizados

- Pulse en un botón de función en un menú personalizado y mantenga el dedo sobre la pantalla hasta que se muestre una ventana adicional.
- Pulse en el botón de función al que desea añadir una función.
- Pulse en la función deseada en la ventana adicional. En función del tamaño del botón de función, dispondrá de diferentes funciones.
- Para volver al menú personalizado, pulse en una superficie libre de la pantalla.

### Adaptar el menú desplegable

- Pulse una función y mantenga el dedo sobre la pantalla hasta que se muestre una ventana adicional.
- Pulse la función deseada en la ventana adicional y mantenga el dedo sobre la pan-

talla hasta que la función se destaque de forma visible.

- Mueva la función a la posición deseada y retire entonces el dedo de la pantalla. La función activa se elimina automáticamente del menú desplegable y se añade a la ventana adicional.

### Aviso

- **Al menos dos menús personalizados están siempre disponibles. Estos no se pueden eliminar.**
- **Como máximo puede añadir dos menús personalizados más (en total, cuatro menús personalizados como máximo).**
- **Para algunos botones de función se dispone de más funciones de las que se ven a primera vista en la ventana adicional. Para encontrar todas las funciones, en la ventana adicional deslice la pantalla hacia la izquierda o hacia la derecha.**
- **Para el menú desplegable se dispone de más funciones de las que se ven a primera vista en la ventana adicional. Para encontrar todas las funciones, en la ventana adicional deslice la pantalla hacia la izquierda o hacia la derecha.**



## Ajustes (sistema y sonido)

La selección de ajustes posibles varía en función del país, del equipo en cuestión y del equipamiento del vehículo.

### Modificar los ajustes

El significado de los símbolos siguientes valen para todos los ajustes del sistema y de sonido.

Los cambios se aplican automáticamente al cerrar un menú.

Símbolo y su significado	
<input checked="" type="checkbox"/> / <input checked="" type="radio"/>	El ajuste está seleccionado y activado o conectado.
<input type="checkbox"/> / <input type="radio"/>	El ajuste no está seleccionado, desactivado o desconectado.
▼	Para abrir una lista desplegable.
+	Para aumentar un valor de ajuste.
-	Para reducir un valor de ajuste.
<	Para retroceder paso a paso.
>	Para avanzar paso a paso.
	Para cambiar un valor de ajuste con el botón desplazable sin graduación.

### Ajustes de sonido

Acceder a los ajustes de sonido: **HOME** >

En los ajustes de sonido puede haber las siguientes funciones, información y opciones de ajuste:

- Ecuador.
- Posición.
- Volumen.
- Ajustes.

### Ajustes del sistema

Acceder a los ajustes del sistema: **HOME** >

En los ajustes del sistema pueden estar disponibles las siguientes funciones, información y opciones de ajuste:

- Pantalla.
- Hora y fecha.
- Idioma.
- Idiomas adicionales del teclado.
- Unidades.
- Manejo por voz.
- Wi-Fi.
- Aplicaciones y servicios
- Administrar dispositivos móviles.
- Restablecer ajustes de fábrica.
- Información del sistema.
- Copyright.
- Asistente para la configuración.

### Adaptar el volumen de fuentes de audio externas

Si desea aumentar el volumen de reproducción de una fuente de audio externa, baje antes el volumen en el infotainment.

Si la fuente de audio conectada se escucha **muy baja**, aumente el **volumen de salida** en la fuente de audio externa. Si no es suficiente, regule el **volumen de entrada a medio o alto**.

Si la fuente de audio externa conectada se escucha **demasiado fuerte o distorsionada**, reduzca el **volumen de salida** en la fuente de audio externa. Si no es suficiente, regule el **volumen de entrada a medio o bajo**.

### Limpiar la pantalla

Elimine la suciedad persistente con cuidado y sin utilizar productos de limpieza agresivos. Para limpiar la pantalla recomendamos que:

- El infotainment esté apagado.
- Utilice un paño limpio, suave y humedecido en agua **» pág. 345**.
- En caso de suciedad persistente: suavice la suciedad humedeciendo con un poco de agua. Eliminar después cuidadosamente con un trapo limpio y suave. **»**

**ⓘ CUIDADO**

Si limpia la pantalla con productos de limpieza inadecuados o estando seca, puede dañarla.

- Al limpiar, presione solo ligeramente.
- No utilice productos de limpieza agresivos o que contengan disolventes. Dichos productos pueden dañar el equipo y "oscurecer" la pantalla.

## Marcas registradas, licencias y derechos de autor

### Marcas registradas y licencias

Ciertos términos de este manual llevan el símbolo ® o ™. Estos símbolos indican que se trata de una marca comercial o de una marca comercial registrada. La ausencia de este símbolo, sin embargo, no significa necesariamente que el término en cuestión se pueda utilizar libremente.

Otras denominaciones de productos son marcas comerciales registradas o marcas comerciales de los respectivos titulares de los derechos.

- Manufactured under license from Dolby Laboratories. Dolby and the double-D symbol are trademarks of Dolby Laboratories.
- Manufactured under license from Dolby Laboratories. Dolby, Pro Logic and the double-D symbol are trademarks of Dolby Laboratories.
- Android Auto™ es una marca certificada de Google Inc.
- Apple CarPlay™ es una marca certificada de Apple Inc.
- Bluetooth® es una marca registrada de Bluetooth® SIG, Inc.iPod®, iPad® y iPhone® son marcas comerciales de Apple Inc.
- MirrorLink® y el logotipo MirrorLink son marcas certificadas de Car Connectivity Consortium LLC.
- SD® y SDHC® son marcas o marcas registradas de SD-3C LLC en los EE. UU. y otros países.
- Windows® es una marca registrada de Microsoft Corporation, Redmond, USA.
- La tecnología y patentes de codificación de audio MPEG-4 HE-AAC tienen licencia de Fraunhofer IIS.
- Este producto está protegido por determinados derechos de propiedad industrial e intelectual de Microsoft Corporation. Está prohibida la utilización o comercialización de

tecnología de este tipo fuera de la configuración de este producto sin la licencia de Microsoft o de una sucursal de Microsoft autorizada.

### Derechos de autor

Por regla general, los archivos de audio y vídeo almacenados en soportes de datos y fuentes de audio están sujetos a la protección de la propiedad intelectual conforme a las disposiciones nacionales e internacionales aplicables en cada caso. ¡Tenga en cuenta las disposiciones legales!

### Datos técnicos

#### Radio con hardware integrado (8,25"¹)

La radio montada de fábrica en el vehículo con hardware integrado incluye componentes específicos del país y software para la conectividad y para la ejecución de las funciones del vehículo, de confort y del infotainment.

Las indicaciones correspondientes se muestran en la pantalla de la radio y, en parte, en el cuadro de instrumentos.

- Pantalla a color capacitiva:

¹) Denominación del equipo: Media System

- Versión de 8,25 pulgadas, TFT, WVGA: 1082 x 480 píxeles.
- Manejo táctil a través de la pantalla del equipo, pulsador giratorio, botón de menú y teclas en el volante multifunción.

### Ordenador central con unidad de mandos e indicación (10")<sup>1)</sup>

El ordenador central montado de fábrica en el vehículo incluye componentes específicos del país y software para la conectividad y para la ejecución de las funciones del vehículo, de confort y del infotainment.

Las indicaciones correspondientes se muestran en la pantalla de la unidad de mandos e indicación y, en parte, en el cuadro de instrumentos.

- Pantalla a color capacitiva:
- Manejo del equipo con:
  - Zonas táctiles. Manejo táctil.
  - Teclas en el volante multifunción.
  - Sensores de aproximación (reconocimiento del lado del conductor y del acompañante, control gestual).

### Funciones del vehículo y de confort

- Ajustes de los sistemas de asistencia al conductor.

- Ajustes de la calefacción y del aire acondicionado.
- Ajustes de las funciones de luces y visibilidad.
- Ajustes de las funciones de confort.
- Ajustes de Aparcar y maniobrar.

### Sistema de sonido

#### Equipamiento básico:

El infotainment que se suministra de fábrica está equipado como sigue:

- Altavoces en diferentes ubicaciones y con distintos niveles de potencia (vatios).
- Amplificador interno en función del sistema:
  - 4 altavoces: 2 x 20 W
  - 7 altavoces: 5 x 20 W
- Opciones de ajuste:
  - Ecuador, en función del sistema:
    - 4 altavoces: agudos, medios y graves.
    - 7 altavoces: 5 bandas de frecuencias o bien ajustes predefinidos.
  - Distribución del sonido, en función del sistema:
    - 4 altavoces: Balance (izquierda / derecha)

- 7 altavoces: Balance + Fader (izquierda / derecha / delante / detrás).
- Optimización del sonido por zonas (válido para el sistema de 7 altavoces):
  - Manual (Conductor y Todos)
  - Automático en función de los asientos ocupados.

#### Sistema de sonido opcional

El infotainment se puede ampliar con un sistema de sonido opcional como sigue:

- 10 altavoces en diferentes ubicaciones y con distintos niveles de potencia (vatios).
- Amplificador externo (Ethernet de 340 W), que procesa las señales de audio que envía el ordenador central.
- Excitación de los canales de los altavoces a través de etapas finales clase AB.
- Procesamiento de la señal de audio en procesador de señales interno digital (DSP).
- Subwoofer independiente en el maletero.
- Opciones de ajuste:
  - Ecuador usuario: 5 bandas.
  - Ajustes del ecualizador predefinidos por BEATS® (Signature, Active, Immersive y Voice).
  - Distribución del sonido: Balance + Fader (izquierda / derecha / delante / detrás). »

<sup>1)</sup> Denominación del equipo: Connect System.

- Optimización del sonido por zonas:
  - Manual (Conductor, Delante y Todos)
  - Automático en función del asiento ocupado.
- Volumen del subwoofer.
- Ajustes de surround.

### Conectividad

#### Wi-Fi

- Wi-Fi conforme a IEEE 802.11 b/g/n.
- Transferencia en 2,4 GHz y 5 GHz.
- Tres modos Wi-Fi al mismo tiempo:
  - Tethering (2,4 GHz).
  - Punto de acceso de 2,4 GHz.
- Conexión de hasta 8 dispositivos Wi-Fi simultáneamente.
- Conexión a Internet por Wi-Fi:
  - Tethering a través del teléfono del cliente.
  - Punto de acceso para clientes (clients) en el vehículo.
- Apple CarPlay por Wi-Fi.
- Proceso de emparejamiento simplificado por WPS o código QR.

#### Perfiles Bluetooth®

Puede haber un máximo de dos dispositivos móviles conectados al Bluetooth® manos libres y un tercero conectado al Bluetooth® como reproductor de música.

Cuando un teléfono móvil está conectado con el sistema de gestión del teléfono tiene lugar un intercambio de datos por medio de alguno de los perfiles Bluetooth®.

- **Perfil manos libres (HFP):** con el perfil HFP se pueden gestionar las llamadas a través del sistema de infotainment.
- **Perfil de audio (A2DP):** Este perfil permite la transmisión de audio con calidad estéreo. Puede requerir la conexión de otros perfiles para la gestión y control de la reproducción.
- **Perfil de descarga de agenda (PBAP):** Permite descargar los contactos de la agenda del teléfono móvil.
- **Perfil de mensajería (MAP):** Permite la descarga y sincronización de los mensajes cortos (SMS).

## Transferencia de datos

### SEAT CONNECT

#### Introducción al tema

Para su utilización, SEAT CONNECT primero se tiene que activar online cerrando un contrato de SEAT CONNECT con SEAT, S.A. y está sujeto a una limitación de uso temporal en función del país.

Tanto las carteras de servicios de SEAT CONNECT ofrecidas por SEAT como los servicios individuales pueden ser modificados, cancelados, desactivados, reactivados, renombrados y ampliados, incluso sin notificación previa.

En <https://my.seat> puede crear la cuenta de usuario, consultar la descripción de servicios y más información.

La ejecución y la disponibilidad de los servicios y de las carteras de servicios de SEAT CONNECT puede variar en función del país, así como del vehículo y de su equipamiento.

La tecnología de reconocimiento de voz o de búsqueda de SEAT CONNECT no reconoce ni ofrece resultados para todas las palabras.

Hay servicios de SEAT CONNECT para los que es obligatorio registrarse y otros para los que no es obligatorio.

#### Descripción de servicios

Antes de ejecutar los servicios de SEAT CONNECT, lea y tenga en cuenta la descripción de los servicios correspondiente. Las descripciones se actualizan de forma no periódica y están disponibles online en <https://my.seat>.

- Utilice siempre la versión más actual de la descripción de servicios correspondiente.

#### ⚠ ATENCIÓN

**En zonas con cobertura insuficiente de telefonía móvil y de GPS, no se pueden realizar llamadas de emergencia ni llamadas telefónicas ni se pueden transmitir datos. En la medida de lo posible, cambie de ubicación.**

#### ⌚ CUIDADO

**El vehículo puede sufrir daños por factores fuera del control de SEAT, S.A.. Estos pueden ser en particular:**

- Uso indebido de terminales móviles
- Pérdida de datos durante la transmisión
- Aplicaciones de terceros inadecuadas o defectuosas
- Software malicioso en soportes de datos, ordenadores, tabletas o dispositivos de telefonía móvil

#### Cartera de servicios

La asignación inicial de servicios que se muestra aquí corresponde a la tercera generación de servicios de SEAT CONNECT y representa el portfolio máximo de servicios. El portfolio máximo posible solo está disponible en algunos modelos de vehículos. Durante la vida útil del vehículo puede cambiar la asignación que se muestra aquí.

Después de activar la administración de servicios en el infotainment puede consultar si el vehículo dispone de servicios y cuáles son.

En algunos países y en caso de una renovación del contrato, los servicios ofertados pueden estar combinados de manera diferente como se indica aquí. También pueden variar en función del año de producción del vehículo. Los servicios mencionados corresponden a la tercera generación de SEAT CONNECT.

#### Servicios y funciones de SEAT CONNECT que no se tienen que activar

Los siguientes servicios también funcionan sin la activación de SEAT CONNECT:

- Servicio de llamada de emergencia.

#### Servicios de SEAT CONNECT

Los servicios de SEAT CONNECT son:

- Llamada de emergencia privada
- Llamada de emergencia pública



- Llamada de asistencia en carretera
- Atención al cliente
- Planificación de citas de servicio
- Actualización online del sistema
- Personalización
- Activación de SEAT CONNECT
- Modo privado (desactivación de servicios)
- Eliminar usuario / Restablecer ajustes de fábrica
- Calefacción independiente remota
- Apertura remota
- Claxon e intermitentes
- Estado del vehículo
- Puertas y luces
- Estado del vehículo incl. puertas y luces
- Datos de viaje
- Informe del estado del vehículo
- Notificación de alarma antirrobo
- Notificación de zona
- Notificación de velocidad
- Actualización online de mapas
- Búsqueda de puntos de interés
- Gasolineras
- Información online del tráfico
- Aparcamientos
- Actualización online del infotainment
- Cálculo online de la ruta

- Navegación predictiva
- Ruta multimodal
- Información sobre riesgos
- Dictado
- Control por voz natural para apps de infotainment, media y radio
- Control por voz natural para destinos y direcciones
- Radio online
- Media online

### Servicios de SEAT CONNECT para vehículos híbridos

Disponible solo en los vehículos eléctricos e híbridos. No disponible en los vehículos con Radio Composition [8,25" y 6,5"].

- Climatización remota
- Gestor de energía eléctrica
- Horas de salida
- más todos los servicios de SEAT CONNECT del apartado anterior »» pág. 179.

### Opciones individuales de SEAT CONNECT

- Aplicaciones In-Car. Estas aplicaciones se pueden adquirir e instalar directamente en el infotainment a través de la tienda In-Car.
- Full Link.

- Paquete de datos. Tarifas de datos de pago para la utilización de las funciones online, por ejemplo, 2 GB mensuales.

#### Aviso

- **El Servicio de llamada de emergencia está disponible independientemente del inicio de sesión en el infotainment.**
- **La personalización y la adquisición de aplicaciones In-Car requieren el inicio de sesión en el infotainment, pero no es necesaria la activación del vehículo en una cuenta de SEAT CONNECT.**

### Activación de SEAT CONNECT y S-PIN

#### Activación de SEAT CONNECT

Los pasos siguientes son necesarios para la activación de SEAT CONNECT (incluido el registro):

- Cree una cuenta de usuario en <https://my.seat> o directamente a través del infotainment en el menú Administración de usuarios.
- Haga el pedido de SEAT CONNECT y actívelo.
- Añada el vehículo a su cuenta de usuario.
- Acredite la propiedad.

- Acredite su identidad. Solo es necesario, si ha de ejecutar servicios de SEAT CONNECT relevantes para la seguridad.
- Puede activarlo en <https://my.seat> o directamente a través del infotainment. Para activarlo a través del infotainment proceda como sigue:

10" **HOME > Administración de usuarios > Convertirse en usuario principal.**

8,25" **MENU > Administración de usuarios > Convertirse en usuario principal.**

Siga el resto de indicaciones y la información que se muestra en el infotainment. Durante la activación, es posible que se le solicite que cree un S-PIN .

### Opción de actualización

Infotainment de 10"	sí
Infotainment de 8,25"	sí
Portal de SEAT CONNECT	sí
Aplicación de SEAT CONNECT	sí

Más información en <https://my.seat/faqs>.

### S-PIN

El S-PIN es una secuencia de varias cifras, que se pueden seleccionar cuando se realiza el registro de SEAT CONNECT.

A la hora de crear el S-PIN, evite secuencias numéricas fáciles de adivinar y fechas de nacimiento conocidas. Puede cambiar el S-PIN en la cuenta de usuario de SEAT CONNECT en "Ajustes de la cuenta".

El S-PIN es necesario, por ejemplo, para proteger su perfil de usuario o para ejecutar un servicio de SEAT CONNECT relevante para la seguridad en su vehículo.

Debe gestionar dicho S-PIN con absoluta confidencialidad. Si revela el S-PIN a terceros, por motivos de seguridad debe cambiarlo inmediatamente.

### Acreditación de la propiedad y de la identidad

**Convertirse en usuario principal (acreditación de la propiedad). Método de las 2 llaves.**

Para convertirse en usuario principal y de este modo acreditar la propiedad del vehículo, necesita ambas llaves físicas del vehículo. La acreditación de la propiedad tiene lugar en el vehículo durante el registro o, si ya dispone de una cuenta de usuario de SEAT CONNECT, debe iniciar sesión a través del infotainment y luego ir a **Administración de usuarios**.

- Conecte el encendido y el sistema de infotainment.

- En el infotainment regístrese en SEAT CONNECT.

• **O bien:** abra el menú **Administración de usuarios > Ajustes > Convertirse en usuario principal** y siga las instrucciones.

- Pulse la tecla de apertura en la primera llave del vehículo.
- Pulse la tecla de apertura en la segunda llave del vehículo.

Una vez el infotainment haya procesado las órdenes por radiofrecuencia, se habrá completado la acreditación de la propiedad. En el portal SEAT CONNECT puede controlar el estado actual.

### ¿Cómo se acredita la propiedad?

Infotainment de 10"	Método de las 2 llaves.
Infotainment de 8,25"	Método de las 2 llaves.
Portal de SEAT CONNECT	No es posible
Aplicación de SEAT CONNECT	No es posible

### Acreditación de la identidad (SEAT Ident)

La acreditación de la identidad se tiene que realizar antes de poder utilizar servicios de SEAT CONNECT relevantes para la seguridad, como por ejemplo el servicio "Apertura remota". La acreditación de la identidad se puede realizar de dos maneras:



- Personalmente en el concesionario SEAT.
- Puede consultar más información sobre SEAT Ident en el portal de SEAT CONNECT en <https://my.seat>.

### Disposiciones legales

Durante la utilización de los servicios de SEAT CONNECT se transfiere y procesa información online a través del vehículo. Dichos datos también pueden dar (al menos indirectamente) información sobre el conductor en cuestión, por ejemplo, comportamiento al volante y ubicación. Como parte contratante en el contrato de SEAT CONNECT con SEAT, S.A., debe garantizar que durante la utilización de su vehículo por parte de otros conductores (por ejemplo, familiares o amigos), se respete la protección de datos y los derechos personales. Por ello, debe informar previamente a los conductores, de que el vehículo transfiere y recibe datos online, y que usted puede acceder a dichos datos.

No tener en cuenta dicha obligación de informar, puede vulnerar determinados derechos de los ocupantes.

### Servicios de seguimiento: consultar a todos los ocupantes

Los servicios de seguimiento necesitan datos geográficos y del vehículo, por ejemplo, para determinar si el vehículo se está utilizando

dentro de unos límites de velocidad definidos, dónde ha sido estacionado o si se está utilizando en la zona geográfica establecida. Esta información se muestra en el portal de SEAT CONNECT y en la aplicación de SEAT CONNECT.

Por ello, antes de emprender la marcha, pregunte a todos los ocupantes del vehículo si están de acuerdo con los servicios activados. Si no fuera así, desactive el servicio en cuestión (si fuera posible) o no permita a los ocupantes la utilización del vehículo.

### Seguimiento GPS: distintivo

Si el vehículo está equipado de fábrica con una unidad de control que transmite la posición geográfica y la velocidad actuales, por norma general llevará este distintivo GPS, p. ej., en la consola del techo. La ausencia del distintivo en el vehículo no garantiza que la unidad de control no transmita la posición geográfica y la velocidad actuales del vehículo.

### Datos personales

SEAT protege sus datos personales y únicamente los utiliza, siempre y cuando lo permita la ley o usted haya dado su consentimiento con motivo de una utilización. Encontrará información detallada sobre el procesamiento de datos en relación con los servicios de SEAT CONNECT en la Política de privacidad,

a la que puede acceder en su versión actual correspondiente en la página web de SEAT.

### Cesión permanente del vehículo

Si otra persona le ha dejado el vehículo para su uso permanente (por ejemplo, si compra un vehículo usado), puede que SEAT CONNECT ya esté activado y el usuario anterior tenga aún la posibilidad de acceder a los datos registrados a través de SEAT CONNECT y controlar determinadas funciones de su vehículo.

En el infotainment puede consultar si su vehículo está asignado a una persona como usuario principal. En este caso, puede registrarse usted mismo como usuario principal del vehículo y de este modo eliminar automáticamente al usuario principal anterior. Alternativamente, a través del infotainment puede eliminar directamente al usuario anterior de forma permanente como usuario principal, así como poner el vehículo en modo offline y de este modo limitar tanto la comunicación de su vehículo con el servidor de datos de SEAT, S.A. como el procesamiento de los datos personales y del vehículo.



### Desactivar servicios de SEAT CONNECT

Las siguientes funciones están disponibles en el infotainment para desactivar y activar los servicios de SEAT CONNECT:

- Desactivación o activación central
- Desactivación o activación individual

Puede volver a ejecutar los correspondientes servicios después de anular su desactivación en el infotainment.

#### Aviso

**Los servicios requeridos por ley y su transmisión de datos no se pueden desconectar ni desactivar, por ejemplo, el sistema de llamada de emergencia (eCall).**

### Anomalías

Aun cumpliéndose los requisitos necesarios para la utilización de los servicios de SEAT CONNECT, puede haber factores fuera del control de SEAT, S.A. que interfieran en la ejecución de dichos servicios o la impidan. Estos pueden ser en particular:

- Trabajos de mantenimiento, reparación, desactivación, actualización de software y ampliación técnica de los equipos de teleco-

municación, satélites, servidores y bancos de datos.

- Cambio del estándar de telefonía móvil para la transmisión de datos móviles por parte del proveedor de servicios de telecomunicaciones, por ejemplo, de UMTS a EDGE o GPRS.
- Desconexión de un estándar de telefonía móvil ya existente por parte del proveedor de servicios de telecomunicaciones.
- Interferencia, perturbación o interrupción en la recepción de la señal de telefonía móvil y de GPS debido a, p. ej., conducción a altas velocidades, tormentas solares, influencias meteorológicas, topografía, equipos inhibidores y utilización intensiva de telefonía móvil en las celdas de radio en cuestión.
- Cuando se encuentre en zonas sin o con cobertura insuficiente de telefonía móvil o de GPS. También, p. ej., en túneles, zonas encajonadas entre edificios muy altos, garajes, pasos subterráneos, montañas y valles.
- Información ajena de terceros proveedores disponible con limitaciones, incompleta o incorrecta, p. ej., representaciones de mapas.
- Países y regiones en los que no se ofrece SEAT CONNECT.

### Administración de servicios

Abra los ajustes en usuarios y dirjase a **Privacidad y Servicios**. Podrá realizar lo siguiente en el infotainment:

- Consultar qué servicios de SEAT CONNECT están disponibles en el vehículo actualmente.
- La cantidad de servicios de SEAT CONNECT que están activados o desactivados.
- Activar o desactivar servicios de SEAT CONNECT.

Consulte más información en:  
<https://my.seat>.

### Ajustes de Privacidad y Servicios

Los servicios de SEAT CONNECT se pueden activar y desactivar por separado. Para ello, abra el menú desplegable en el servicio y seleccione activar o desactivar.

**Activar:** para activar uno o varios servicios.

**Desactivar:** para desactivar uno o varios servicios.

Las opciones de ajuste no están disponibles en todos los mercados ni en todos los modelos de vehículos.

#### Aviso

**Si desactiva todos y cada uno de los servicios de SEAT CONNECT, la OCU puede seguir transmitiendo datos.**

## Full Link

### Introducción al tema

Con Full Link es posible visualizar y utilizar los contenidos y funciones que se muestran en el dispositivo de telefonía móvil en la pantalla del infotainment.

Para ello, el dispositivo de telefonía móvil tiene que estar conectado a través de una interfaz USB con el infotainment.

Algunas tecnologías también se pueden utilizar por Wireless Full Link a través de la interfaz Bluetooth® y una conexión Wi-Fi.

### Las siguientes tecnologías pueden estar disponibles:

- Apple CarPlay™
- Apple CarPlay™ Wireless
- Android Auto™
- MirrorLink®

La disponibilidad de las tecnologías que incluye Full Link depende del país y del dispositivo de telefonía móvil utilizado.

Encontrará más información en la página web de SEAT ([www.seat.com](http://www.seat.com)).

### Acceder al menú principal Full Link

La navegación al menú principal Full Link depende del sistema de infotainment que se utilice.

- Vista : pulse sobre **Full link**
- Vista : pulse **Menú > Full Link**
- **O BIEN:** pulse **APP**.

### Configurar Wireless Full Link

Para poder utilizar Wireless Full Link, primero tiene que emparejar el dispositivo de telefonía móvil con el infotainment. Para ello, proceda como sigue:

Conectar un dispositivo de telefonía móvil por primera vez.

- Desbloquee el dispositivo de telefonía móvil.
- Conecte la recepción Wi-Fi y el Bluetooth® en el dispositivo de telefonía móvil.
- Conecte el dispositivo de telefonía móvil con un cable USB o por Bluetooth® con el infotainment.
- Acceda al menú principal Full Link, a no ser que aparezca automáticamente.
- Seleccione del dispositivo de telefonía móvil y la tecnología que desee.
- Confirme las consultas de autorización en el dispositivo de telefonía móvil para otorgar las autorizaciones necesarias al infotainment.

- Interrumpa la conexión USB y conéctese de nuevo por Wi-Fi o Bluetooth® con el infotainment. Wireless Full Link ya está configurado.

El emparejamiento ha concluido. El dispositivo de telefonía móvil conectado también puede utilizar Wireless Full Link a partir de ahora sin la conexión USB.

Si durante el proceso de conexión se rechazan los menús emergentes, Wireless Full Link no estará disponible. En este caso, SEAT recomienda eliminar los dispositivos tanto en los ajustes del iPhone como en el infotainment, y reiniciar el proceso de conexión.

### ⚠ ATENCIÓN

**La utilización de aplicaciones mientras se conduce puede distraer la atención del tráfico. Si el conductor se distrae puede dar lugar a un accidente y a que se produzcan lesiones.**

- **Conduzca siempre prestando atención al tráfico y de forma responsable.**

### ⚠ ATENCIÓN

**Aquellas aplicaciones que no sean adecuadas o que se ejecuten de forma incorrecta, pueden provocar daños en el vehículo, accidentes y lesiones graves.**

- **Proteja el dispositivo de telefonía móvil y sus aplicaciones de un uso indebido.**

- No realice nunca modificaciones en las aplicaciones.
- Tenga en cuenta el manual de instrucciones del dispositivo de telefonía móvil.

### ⓘ CUIDADO

SEAT no se hace responsable de los daños que se ocasionen en el vehículo por la utilización de aplicaciones de mala calidad o defectuosas, la programación insuficiente de las aplicaciones, la cobertura insuficiente de la red, la pérdida de datos durante la transmisión o el uso indebido de los dispositivos de telefonía móvil.

### ⓘ Aviso

Es posible que Wireless Full Link no sea compatible con todas las tecnologías.

## Aplicaciones (apps)

Con SEAT Full Link se puede trasladar a la pantalla del infotainment la visualización de los contenidos de aplicaciones de SEAT y de otros proveedores instaladas en los dispositivos de telefonía móvil.

En el caso de aplicaciones de otros proveedores pueden existir problemas de compatibilidad.

Las aplicaciones, su utilización y la conexión necesaria de telefonía móvil pueden ser de pago.

La oferta de aplicaciones puede ser muy variada y estar diseñada para un vehículo o un país determinado. El contenido y el volumen de las aplicaciones, así como las empresas que las ofrecen, pueden variar. Algunas aplicaciones dependen además de la disponibilidad de los servicios de terceros.

No se puede garantizar que todas las aplicaciones que se ofrecen funcionen en todos los dispositivos de telefonía móvil ni con todos los sistemas operativos de estos.

Las aplicaciones ofrecidas por SEAT pueden ser modificadas, canceladas, desactivadas, reactivadas y ampliadas sin notificación previa.

Para evitar distraer al conductor, durante la marcha solo se pueden utilizar aplicaciones certificadas.

## Símbolos y ajustes de Full Link

- ⓘ Para que se muestre más información
- ⚙ Para abrir el menú de ajustes de Full Link.

## Apple CarPlay™

Para la utilización de Apple CarPlay se tienen que cumplir los siguientes requisitos:

- El iPhone™ **tiene** que ser compatible con Apple CarPlay™.
- El manejo por voz (Siri™) **tiene** que estar activo en el iPhone™.
- Apple CarPlay™ **tiene** que estar activado sin limitaciones en los ajustes del iPhone™.
- El iPhone™ **tiene** que estar conectado con el sistema de infotainment a través de una conexión USB. Solo las conexiones USB con transmisión de datos son aptas para la utilización de Apple CarPlay™.
- El cable USB utilizado **tiene** que ser un cable original de Apple™.

*Apple CarPlay™ Wireless:* en el iPhone™ también tienen que estar activados Bluetooth® y Wi-Fi.

### Establecer la conexión

Cuando conecte por primera vez un iPhone™, siga las instrucciones de la pantalla del sistema de infotainment y del iPhone™.

Se tienen que cumplir los requisitos para la utilización de Apple CarPlay™.

Inicie Apple CarPlay™:

- Pulse **HOME > Full Link** para acceder al menú principal Full Link.



- **O BIEN:** pulse **APP** para acceder al menú principal Full Link.
- Pulse Apple CarPlay™ para establecer la conexión con el iPhone™.

### Finalizar la conexión

- En el modo Apple CarPlay™, pulse el icono de **SEAT** para acceder al menú principal Full Link.
- Pulse **X** para interrumpir la conexión activa.

La representación de los botones de función en la pantalla puede variar.

### Particularidades

Con una conexión Apple CarPlay™ activa rigen las siguientes particularidades:

- No son posibles las conexiones Bluetooth® entre el iPhone™ y el sistema de infotainment.
- Si hay una conexión Bluetooth® activa, se interrumpe automáticamente.
- Las funciones del teléfono solo se pueden utilizar a través de Apple CarPlay™. Las funciones descritas para el infotainment no están disponibles.
- El iPhone™ conectado no se puede utilizar como dispositivo multimedia en el menú principal Media.
- No es posible utilizar al mismo tiempo la navegación interna y la navegación de Apple

CarPlay™. La última ruta iniciada interrumpe la que estaba activa anteriormente.

- En función del infotainment que utilice, en la pantalla del cuadro de instrumentos puede ver datos del modo Teléfono.
- En la pantalla del cuadro de instrumentos no aparece ninguna indicación para girar.
- Con el volante multifunción puede aceptar o rechazar las llamadas entrantes, así como finalizar una conversación telefónica en curso.

### Manejo por voz

- Pulse  brevemente para iniciar el manejo por voz del sistema de infotainment.
- Pulse esta tecla de forma prolongada para iniciar el manejo por voz (Siri™) del iPhone™ conectado.

#### Aviso

- **La disponibilidad de las tecnologías depende del país y puede variar.**
- **En las páginas web de SEAT ([www.seat.com](http://www.seat.com)) y de Apple CarPlay™, o en los concesionarios SEAT, obtendrá información acerca de los requisitos técnicos, los iPhones compatibles, las aplicaciones certificadas y su disponibilidad.**

## Android Auto™

### Requisitos para Android Auto™

Para la utilización de Android Auto™ se tienen que cumplir los siguientes requisitos:

- El dispositivo de telefonía móvil, denominado smartphone a partir de aquí, tiene que ser compatible con Android Auto™.
- El smartphone tiene que tener instalada una aplicación Android Auto™.
- El smartphone tiene que estar conectado a través de la conexión USB con transmisión de datos con el infotainment.
- El cable USB utilizado tiene que ser un cable original del fabricante del smartphone.

### Establecer la conexión

Cuando conecte por primera vez un smartphone, siga las instrucciones de la pantalla del infotainment y del smartphone.

Se tienen que cumplir los requisitos para la utilización de Android Auto™.

Inicie Android Auto™:

- Pulse **HOME > Full Link** para acceder al menú principal Full Link
- **O BIEN:** pulse **APP** para acceder al menú principal Full Link.
- Pulse Android Auto™ para establecer la conexión con el smartphone.

### Finalizar la conexión

- En el modo Android Auto™, pulse **Volver a SEAT** para acceder al menú principal Full Link.
- Pulse X para interrumpir la conexión activa.

### Particularidades

Con una conexión Android Auto™ activa rigen las siguientes particularidades:

- Un dispositivo Android Auto™ activo puede estar conectado al mismo tiempo a través de Bluetooth® (perfil HFP) con el infotainment.
- Es posible utilizar las funciones del teléfono a través de Android Auto™. Si el dispositivo Android Auto™ está conectado al mismo tiempo a través de Bluetooth® con el infotainment, también se puede utilizar la función de teléfono del infotainment.
- Un dispositivo Android Auto™ activo no se puede utilizar como dispositivo multimedia en el menú principal Media.
- **No** es posible utilizar al mismo tiempo la navegación interna y la navegación de Android Auto™. La última ruta iniciada interrumpe la que estaba activa anteriormente.
- En la pantalla del cuadro de instrumentos puede ver datos del modo Teléfono.
- En la pantalla del cuadro de instrumentos no aparece ninguna indicación de girar o del modo Media.

- Con el volante multifunción puede aceptar o rechazar las llamadas entrantes, así como finalizar una conversación telefónica en curso.

### Manejo por voz

- Pulse  $\Omega$  brevemente para iniciar el manejo por voz del sistema de infotainment.
- Pulse esta tecla de forma prolongada para iniciar el manejo por voz del smartphone conectado.

#### Aviso

- **La disponibilidad de las tecnologías depende del país y puede variar.**
- **En las páginas web de SEAT ([www.seat.com](http://www.seat.com)) y de Android Auto™, o en los concesionarios SEAT, obtendrá información acerca de los requisitos técnicos, los dispositivos de telefonía móvil compatibles, las aplicaciones certificadas y su disponibilidad.**

### MirrorLink®

#### Requisitos para MirrorLink®

Para la utilización de MirrorLink® se tienen que cumplir los siguientes requisitos:

- El dispositivo de telefonía móvil tiene que ser compatible con MirrorLink®.

- El dispositivo de telefonía móvil tiene que estar conectado con el sistema de infotainment a través de una conexión USB apta para la transmisión de datos.
- El cable USB utilizado tiene que ser un cable original del fabricante del dispositivo de telefonía móvil.
- En función del dispositivo de telefonía móvil utilizado, en este tiene que estar instalada una aplicación de Car-Mode apta para la utilización de MirrorLink®.

### Establecer la conexión

Cuando conecte por primera vez un dispositivo de telefonía móvil, siga las instrucciones de la pantalla del infotainment y del dispositivo de telefonía móvil.

Se tienen que cumplir los requisitos para la utilización de MirrorLink®.

Inicie MirrorLink®:

- Pulse **HOME > Full Link** para acceder al menú principal Full Link.
- **O BIEN:** pulse **APP** para acceder al menú principal Full Link.
- Pulse para establecer la conexión con el dispositivo de telefonía móvil.

### Finalizar la conexión

- En el modo MirrorLink® pulse **APP** para acceder al menú principal Full Link.



- **O BIEN:** pulse  para acceder al menú principal MirrorLink®.
- Pulse **X** para interrumpir la conexión activa.

### Particularidades

Con una conexión MirrorLink® activa rigen las siguientes particularidades:



- Un dispositivo MirrorLink® activo puede estar conectado al mismo tiempo con el sistema de infotainment a través de Bluetooth®.
- Si el dispositivo MirrorLink® está conectado con el sistema de infotainment a través de Bluetooth®, se puede utilizar la función de teléfono del sistema de infotainment.
- No se puede utilizar un dispositivo MirrorLink® activo como dispositivo multimedia en el menú principal Media.
- En la pantalla del cuadro de instrumentos puede ver datos del modo Teléfono.
- En la pantalla del cuadro de instrumentos no aparece ninguna indicación de girar o del modo Media.
- Con el volante multifunción puede aceptar o rechazar las llamadas entrantes, así como finalizar una conversación telefónica en curso.

### Botones de función

Botones de función y su función:

**APP** Vuelve al menú principal Full Link. Aquí puede finalizar la conexión MirrorLink®,

conectar otro dispositivo de telefonía móvil o seleccionar otra tecnología.

- ✕ Púlselo para cerrar las aplicaciones abiertas. A continuación, pulse las aplicaciones que desee cerrar o el botón de función **Cerrar todas** para cerrar todas las aplicaciones abiertas.
-  Púlselo para visualizar la pantalla del dispositivo de telefonía móvil en la pantalla del sistema de infotainment.
-  Para abrir los ajustes de MirrorLink®.
-  Púlselo para volver al menú principal MirrorLink®.

### Aviso

En las páginas web de SEAT ([www.seat.com](http://www.seat.com)) y de MirrorLink®, o en los concesionarios SEAT, obtendrá información acerca de los requisitos técnicos, los dispositivos de telefonía móvil compatibles, las aplicaciones certificadas y su disponibilidad.

## Punto de acceso WLAN\*

### Introducción

✓ No disponible para el modelo: Media System

El Sistema de Infotainment puede utilizarse para compartir una conexión WLAN con has-

ta 8 dispositivos »» pág. 188, Configuración para compartir conexión mediante WLAN.

El Sistema de Infotainment también puede utilizar el punto de acceso WLAN de un dispositivo externo para poder ofrecer internet a los dispositivos conectados al punto de acceso (hospot) (cliente WLAN) »» pág. 189.

### Aviso

- La transmisión de datos necesaria puede ser de pago. Debido al gran volumen de datos que se intercambian, SEAT recomienda utilizar una tarifa plana para transmisión de datos. Los operadores de telefonía móvil pueden proporcionar información al respecto.
- Con el intercambio de paquetes de datos pueden generarse costes adicionales en función de su tarifa de telefonía móvil, especialmente si se realiza en el extranjero (tasas de roaming, por ejemplo).

## Configuración para compartir conexión mediante WLAN

Establecer la conexión con la red inalámbrica (WLAN)

- Pulse la tecla **HOME** > .
- Active la red inalámbrica. Para ello pulse el botón de función **WLAN**.

- Active la red inalámbrica (WLAN) en el dispositivo a conectar, consulte para ello el manual de instrucciones del fabricante.
- Active la asignación del dispositivo de telefonía móvil en el Sistema de Infotainment. Para ello pulse el botón de función **Habilitar conexión WLAN** y active la casilla de verificación.
- Introduzca y confirme la clave de red que se muestra en el dispositivo.

Los siguientes ajustes se pueden realizar adicionalmente en el menú **Compartir conexión**:

- **Nivel de seguridad:** Con la codificación WPA2 se genera automáticamente una clave de red.
- **Clave de red:** Clave de red generada automáticamente. Pulse el botón de función para cambiar la clave de red manualmente. La clave de red ha de tener al menos 8 caracteres y un máximo de 63.
- **SSID:** Nombre de la red WLAN (32 caracteres como máximo).
- **No enviar nombre de red (SSID):** Active la casilla de verificación para desactivar la visibilidad de la red inalámbrica (WLAN).

Se establece la conexión WLAN (inalámbrica). Para concluir la conexión puede que sea necesario introducir otros datos en el dispositivo.

Repita este proceso para conectar otros dispositivos.

### Wi-Fi Protected Setup (WPS)

✓ *Depende del equipo y del país en cuestión.*

*Wi-Fi Protected Setup* permite crear una red inalámbrica local con codificación de forma sencilla y rápida.

- Establezca la conexión con la red inalámbrica (WLAN).
- Pulse la tecla WPS en el router WLAN hasta que el testigo comience a parpadear en el router. Si el router WLAN no admite WPS la red se tiene que configurar manualmente.
- **O BIEN:** Mantenga pulsada la tecla WLAN en el router WLAN hasta que el testigo WLAN en el router comience a parpadear.
- Pulse la tecla WPS en el dispositivo WLAN. Se establece la conexión WLAN (inalámbrica).

Repita este proceso para conectar otros dispositivos.

### Configurar acceso a Internet

El Sistema de Infotainment puede utilizar el punto de acceso WLAN de un dispositivo externo para establecer la conexión a Internet.

### Establecer la conexión con la red inalámbrica (WLAN)

- Active y comparta un punto de acceso inalámbrico con internet en el dispositivo externo, consulte a este respecto el manual de instrucciones del fabricante.
- Pulse la tecla **HOME** > **⚙**; **O BIEN** acceda al modo *Media* y pulse el menú **Ajustes**.
- Pulse en el menú **WLAN** > **Habilitar conexión WLAN** y active la casilla de verificación.
- Pulse el botón de función **Buscar** y seleccione el dispositivo deseado en la lista.
- Si fuera necesario introduzca la clave de red del dispositivo en el Sistema de Infotainment y confirme con **OK**.

#### Ajustes manuales:

- Para introducir manualmente los ajustes de red de un dispositivo (WLAN) externo.

Se establece la conexión WLAN (inalámbrica). Para concluir la conexión puede que sea necesario introducir otros datos en el dispositivo.

#### **Aviso**

**Debido al gran número de dispositivos existentes no se puede garantizar que todas las funciones se ejecuten sin problemas.**

## Manejo del Infotainment

### Manejo por voz\*

#### Introducción al tema

El manejo por voz funciona tanto online\* como offline teniendo en cuenta lo indicado en **pág. 190, Idiomas disponibles en función del mercado**. En el modo online\* los comandos se registran con mayor precisión, ya que se tienen más datos a disposición.

El manejo por voz entiende preguntas y expresiones sin que se tengan que aprender comandos. Los comandos pueden formularse libremente y pueden ser coloquiales. Encontrará propuestas de comandos en el infotainment.

En el modo offline las funciones están reducidas.

Los ruidos fuertes en el interior o en el exterior del vehículo pueden provocar anomalías en el funcionamiento, así como frases y respuestas confusas.

#### Idiomas disponibles en función del mercado

*Online\** y *offline*: alemán, inglés estadounidense, inglés británico, francés, italiano, español y checo. Estos idiomas tienen funciones avanzadas como Comandos Online,

control del climatizador, interacción natural, etc.

El resto de idiomas del sistema de Infotainment **no** dispone de Comandos Online, control del climatizador o interacción natural.

#### Requisitos

- *Online\** y *offline*: manejo por voz con el infotainment correspondiente montado en el vehículo.
- *Online\** contrato de SEAT CONNECT Plus vigente activo.

#### Aviso

- **El manejo por voz solo reconoce comandos en el idioma que está ajustado en el infotainment.**
- **Pruebe el manejo por voz con el vehículo detenido antes de iniciar la marcha para familiarizarse con su funcionamiento.**

#### Palabra de activación y comandos

##### Palabra de activación para el manejo por voz

Si ha conectado el manejo por voz por medio de la palabra de activación, el infotainment conectado le responde con **¿En que le puedo ayudar?**. A continuación escanea las palabras pronunciadas en el vehículo después de la palabra de activación.

Aparte del escaneo después de la palabra de activación, no se realiza ninguna grabación ni transmisión de lo hablado en el vehículo.

El manejo por voz inicia cuando el infotainment reconoce la palabra de activación.

#### Conectar y desconectar la palabra de activación

- En **HOME** pulse **Ajustes > Manejo por voz > Activar/desactivar palabra de activación**.

**Palabra de activación:**

Hola Hola

#### Comandos

Para que el manejo por voz reconozca los comandos de forma fiable, tenga en cuenta los consejos para que los comandos funcionen correctamente.

Consejos para que los comandos funcionen correctamente:

- Pronuncie de forma clara. Los comandos confusos no se reconocen. Hable con un tono de voz normal. Hable un poco más alto si circula a gran velocidad.
- Evite ruidos del exterior. Las ventanillas y puertas abiertas pueden interferir en el manejo por voz.
- Evite otro tipo de ruidos secundarios, como por ejemplo conversaciones en el vehículo.



No dirija la corriente de aire de los difusores hacia el micrófono o el revestimiento interior del techo.

- No utilice un acento muy marcado o dialectal.
- No haga pausas prolongadas.



El manejo por voz está activo y reconoce las palabras pronunciadas.

### Aviso

- Cuando la palabra de activación está desconectada, no se puede activar el infotainment por medio de la palabra de activación. El manejo por voz sigue estando disponible por medio de la tecla en el volante multifunción.
- La disponibilidad depende del país y del equipamiento.

- En función del contenido de la agenda y para garantizar un reconocimiento fiable de los nombres de la agenda, puede que sea útil cambiar el orden del nombre y apellido del contacto en cuestión.

### Iniciar y finalizar el manejo por voz

En función del equipamiento puede iniciar el manejo por voz de diferentes maneras.

#### Iniciar el manejo por voz

- *Activación del manejo por voz:* diga la palabra que activa el manejo por voz.
- *Volante multifunción:* pulse la tecla del manejo por voz .

El manejo por voz finaliza automáticamente, si usted utiliza funciones del infotainment, si se activa el sistema de aparcamiento o por llamadas entrantes.

En algunos casos también se puede iniciar el manejo por voz del dispositivo de telefonía móvil conectado, manteniendo pulsada la tecla del manejo por voz.

#### Finalizar el manejo por voz manualmente

El manejo por voz se puede cancelar con el comando **Cancelar**.

- *Volante multifunción:* pulse la tecla del manejo por voz dos veces seguidas, o bien, una pulsación larga.

## Entertainment

### Modo Radio



Fig. 140 Representación esquemática: Vista Radio

En el modo Radio puede sintonizar las emisoras de radio disponibles en diferentes bandas de frecuencias y memorizar sus favoritos en las teclas de presintonía para acceder a ellas rápidamente.

Los tipos de recepción y las bandas de frecuencias disponibles dependen del equipamiento y del país. En determinados países, las bandas de frecuencia pueden dejar de emitirse o no volver a ofrecerse.

#### Acceder al menú RADIO

- Pulse **HOME** > ► > >>> fig. 140.

#### Acceder a los ajustes

- Pulse **HOME** > ► ► > .

#### Funciones online\* en el modo Radio

Las funciones online\* en el modo Radio solo están disponibles bajo las siguientes condiciones:

- Equipamiento SEAT CONNECT o SEAT CONNECT Plus.
- Usted dispone de una cuenta de usuario de SEAT CONNECT activa.
- El vehículo está asignado a su cuenta de usuario.

- Dispone de un paquete de datos correspondiente adquirido en la tienda In-Car o dispone de un volumen de datos de su propio dispositivo de telefonía móvil vía punto de acceso Wi-Fi.

#### Aviso

- **Para los servicios de streaming necesita disponer ya de una cuenta en el proveedor en cuestión.**
- **Las emisoras de radio son responsables del contenido de la información que transmiten. Los equipos eléctricos conectados al**

vehículo adicionalmente pueden causar interferencias en la recepción de la señal de radio y ruidos en los altavoces.

- Las láminas o los adhesivos con capas metálicas sobre los cristales de las ventanillas pueden perturbar la recepción en los vehículos con antenas integradas en los cristales.

### Equipamiento y símbolos de la radio

Las funciones, así como los tipos de recepción y bandas de frecuencias disponibles dependen del equipamiento y del país.

- Sintonizador AM\*.
- Receptor doble de FM (antena diversity).
- Lista de emisoras resumida.
- Fusión de las emisoras DAB\* y FM en una lista.
- Fusión de todas las emisoras memorizadas en teclas de presintonía en una lista. Máximo 36 emisoras favoritas.
- Logotipos de emisoras.
- Presentación DAB (slideshow). Imágenes que se emiten secuencialmente.
- Radio online\*.

### Símbolos universales en el modo Radio

**AM** Para seleccionar la banda de frecuencias AM.

**FM/DAB** Para seleccionar la banda de frecuencias FM/DAB.

**Radio online\*** Para seleccionar el tipo de recepción Radio online\*.

**TP** Al lado del nombre de la emisora, seguimiento de las emisoras de información del tráfico (TP) activo.

### Símbolos en la banda de frecuencias FM/DAB

 Para visualizar la banda de frecuencias para la selección manual de la frecuencia FM. Solo es posible cuando la lista de emisoras resumida está desconectada.

 No se puede sintonizar DAB.

 Las emisoras DAB admiten presentaciones (slideshow).

### Símbolos en la banda de frecuencias AM

 Actualizar la lista de emisoras manualmente.

 Para visualizar la banda de frecuencias para la selección manual de la frecuencia AM.

### Menús en el modo Radio online\*

 Mostrar la selección de emisoras.

 Abrir la búsqueda de texto.

 Mostrar las últimas emisoras de radio online escuchadas.

 Mostrar las 100 emisoras de radio online más escuchadas.

 Mostrar los podcasts de radio online disponibles.

 Mostrar emisoras de radio online, que provienen del país deseado.

 Mostrar emisoras de radio online que emiten su programa en el idioma deseado.

 Mostrar emisoras de radio online cuyo programa pertenece al género musical deseado.

### Seleccionar, sintonizar y memorizar una emisora

#### Seleccionar la banda de frecuencias

Antes de seleccionar una emisora tiene que seleccionar una banda de frecuencias o un tipo de recepción. En función de la banda de frecuencias seleccionada o del tipo de recepción se dispone de diferentes emisoras.

Las bandas de frecuencias y los tipos de recepción disponibles dependen del equipamiento y del país.



- Seleccione la banda de frecuencias o el tipo de recepción: AM\*, FM/DAB, FM (para equipos que no disponen de DAB), Radio online\*.

### Buscar y seleccionar una emisora

Puede seleccionar emisoras de radio de diferentes formas. Las opciones varían en función de la banda de frecuencias y del tipo de recepción.

### Seleccionar por medio de la banda de frecuencias (AM y FM)

- Active la banda de frecuencias.
- Pulse sobre el cursor, desplácelo por la banda de frecuencias y suéltelo al llegar a la banda de frecuencias que desee.
- **O BIEN:** pulse en un punto de la banda de frecuencias. El cursor saltará automáticamente a la frecuencia correspondiente.

Se sintoniza la emisora de la frecuencia ajustada.

### Seleccionar de la lista de emisoras (AM y FM/DAB)

La lista de emisoras muestra las emisoras sintonizables en ese momento. En la banda de frecuencias AM, es posible que tenga que actualizar la lista de emisoras si ya no se encuentra en la zona en la que accedió por última vez a la lista de emisoras. En la banda de

frecuencias FM/DAB, la lista de emisoras se actualiza automáticamente.

- Abra la lista de emisoras.
- Pulse la emisora que desee.

Se sintoniza la emisora seleccionada. En el caso de FM/DAB y si la emisora está disponible, se selecciona el tipo de recepción con mejor calidad automáticamente.

### Buscar y filtrar emisoras (Radio online\*)

En el modo Radio online se pueden filtrar las emisoras por categorías y se pueden buscar por texto.

- Abra la selección de emisoras.
- Seleccione la categoría por la que se han de filtrar las emisoras.
- **O BIEN:** pulse Q para iniciar la búsqueda por texto. Se muestra el campo de entrada.
- Introduzca el nombre de la emisora que desee. La lista de las emisoras encontradas se va actualizando durante la introducción.
- Pulse la emisora que desee.

Se sintoniza la emisora seleccionada.

### Buscar en el modo SCAN (AM y FM/DAB)

En el modo SCAN se van sintonizando las emisoras de forma secuencial automáticamente y cada una de ellas se reproduce durante aprox. 5 segundos.

- Para iniciar el modo SCAN pulse **SCAN**.

Se inicia el modo SCAN y la emisora sintonizada en ese momento se muestra en la pantalla. Junto a ella se muestra un botón de función SCAN.

- Para seleccionar una emisora pulse SCAN.

El modo SCAN se detiene y la emisora está sintonizada. Se oculta el botón de función SCAN.

### Memorizar emisoras en las teclas de presintonía

Puede memorizar hasta 36 emisoras de diferentes bandas de frecuencias y tipos de recepción como favoritos en teclas de presintonía.

- Sintonice la emisora que desee.
- Acceda a las teclas de presintonía.
- Pulse la tecla de presintonía y manténgala pulsada hasta que se memorice la emisora.
- **O BIEN:** pulse la emisora en la lista de emisoras y manténgala pulsada. Se muestran las teclas de presintonía.
- Pulse la tecla de presintonía.

La emisora se memoriza en la tecla de presintonía seleccionada.

Si ya había una emisora memorizada en la tecla de presintonía, se sobrescribe con la emisora nueva.

### Funciones especiales en el modo Radio

#### TP (emisora de tráfico)

La función TP supervisa los avisos de una emisora con información de tráfico y los reproduce automáticamente en el modo de Radio o en la reproducción multimedia que esté activa. Para ello se tiene que poder sintonizar una emisora con información de tráfico.

Algunas emisoras sin información del tráfico propia admiten la función TP emitiendo la información de tráfico de otras emisoras (EON).

En la banda de frecuencias AM o en el modo Multimedia se sintoniza automáticamente una emisora con información de tráfico en segundo plano mientras la recepción de una emisora con información de tráfico sea posible.

Si no se puede sintonizar ninguna emisora con información de tráfico, el equipo busca

automáticamente emisoras con información de tráfico sintonizables.

Las emisoras con información de tráfico no están disponibles en todos los países.

#### Activar y desactivar la función TP

- En el modo Radio o en el modo Multimedia, pulse **Ajustes > Emisora de tráfico (TP)**.

#### Radio online\*

La radio online es un tipo de recepción para las emisoras de radio de Internet y podcasts independiente de AM, FM y DAB. Gracias a la transmisión por Internet la recepción no está limitada a la región.

La radio online solo está disponible con la conexión a Internet del infotainment activa. La utilización de la radio online puede generar gastos por la transmisión de datos desde Internet.

- En el modo Radio online, pulse y ajuste la calidad del audio a alta o baja para sintonizar la radio online.

#### Logotipos de emisoras

En el caso de algunas bandas de frecuencias, los logotipos de emisoras pueden estar ya preinstalados en el infotainment.

Si en los ajustes de la banda de frecuencias FM/DAB está activado **Selección automática logotipos emisoras**, se asignan los logotipos de emisoras automáticamente a las emisoras.

En el modo Radio online, el infotainment accede a los logotipos de emisoras de la base de datos online y se los asigna a las emisoras automáticamente.

#### Asignar logotipos de emisoras manualmente

- En el modo FM/DAB, pulse **Logotipos de emisoras**.
- Pulse sobre el icono  y a continuación seleccione la emisora a la que se ha de asignar un logotipo de emisora.
- Seleccione el logotipo de emisoras. Si lo desea, repita el mismo proceso con otras emisoras.
- **O BIEN**, en el menú **Ajustes > Logotipos de emisoras**.

## Modo Media



**Fig.141** Representación esquemática: Vista Multimedia

En el modo Media puede reproducir archivos multimedia de soportes de datos y de servicios de streaming a través del infotainment.

En función del equipamiento se pueden utilizar los siguientes soportes de datos:

- Soporte de almacenamiento USB (por ejemplo, una memoria USB, un teléfono móvil conectado por USB).
- Dispositivo Bluetooth® (por ejemplo, un teléfono móvil o una tableta).

En función del equipamiento se pueden reproducir los tipos de archivos multimedia siguientes:

- Archivos de audio.
- Archivos de vídeo.

También puede utilizar servicios de streaming. La disponibilidad de los servicios de streaming depende del equipamiento y del país.

Para utilizar servicios de streaming necesita disponer de una cuenta de usuario propia en el servicio de streaming en cuestión.

### Acceda al menú MEDIA

- Pulse **HOME** > ► > ► ► ► ► **fig. 140**.

### Acceder a los ajustes

- Pulse **HOME** > ► > .

### Limitaciones e indicaciones de los soportes de datos

Los soportes de datos que hayan estado expuestos a altas temperaturas o dañados, pueden no funcionar. Tenga en cuenta las indicaciones del fabricante.

Las diferencias de calidad entre los soportes de datos de diferentes fabricantes pueden causar anomalías en la reproducción multimedia.

Una configuración errónea en un soporte de datos puede causar que el soporte de datos no se pueda leer.

Las listas de reproducción solo especifican un orden de reproducción y remiten al lugar de almacenamiento de los archivos

multimedia dentro de la estructura de carpetas. En una lista de reproducción no hay archivos multimedia guardados. Para reproducir una lista de reproducción, los archivos multimedia tienen que encontrarse en los lugares de almacenamiento de los soportes de datos a los que remite la lista de reproducción.

### Características del equipamiento. Audio, multimedia y conectividad:

- Reproducción y control multimedia por Bluetooth®.
- Reproducción de audio en estos formatos: AAC, ALAC, AVI, FLAC, MP3, MP4, WMA.
- Reproducción de vídeo en estos formatos: MPEG-1 y MPEG-2 (.mpg, .mpeg), ISO MPEG4, DivX 3, 4 y 5 Xvid (.avi), ISO MPEG4 H.264 (.mp4, .m4v, .mov), Windows Media Vídeo 10 (.wmv, .asf).
- Listas de reproducción de cualquier tipo de dispositivo.
- Streaming multimedia (online\*).
- Búsqueda multimedia.

#### Aviso

**SEAT no asume ninguna responsabilidad por el deterioro o la pérdida de archivos de los soportes de datos.**

## Seleccionar y reproducir una fuente multimedia

### Seleccionar fuente multimedia

Antes de reproducir archivos multimedia tiene que conectar una fuente multimedia.

Para utilizar servicios de streaming tiene que estar conectado a Internet.

- Conecte una fuente multimedia externa.
- Seleccione la fuente multimedia conectada que se ha de utilizar para la reproducción.

### Reproducir archivos de audio y vídeo

Puede buscar y reproducir de diferentes maneras los archivos multimedia de una fuente multimedia disponible.

### Buscar en la estructura de carpetas

Los archivos multimedia pueden estar catalogados por categorías (por ejemplo, álbum, intérprete, título). En **Mis multimedia** se muestra siempre esta vista de categorías. La estructura clásica de carpetas de los soportes de datos USB individuales también se encuentra en **Mis multimedia**.

- Active la estructura de carpetas.
- Se muestra la estructura de carpetas de la fuente multimedia seleccionada. Cuando está seleccionado **Mis multimedia** se muestran primero las categorías (música, vídeos, listas

de reproducción) y las fuentes multimedia conectadas.

- Busque el título que desea en la estructura de carpetas.
- **O bien:** pulse  para iniciar la búsqueda de texto. Se muestra el campo de entrada.
- Introduzca el nombre del título deseado. La lista de los títulos encontrados se va actualizando durante la introducción.
- Pulse el título deseado.
- Si al iniciar la reproducción su selección se encuentra en una carpeta de una fuente multimedia, los archivos multimedia que se encuentran en ella se añaden a la reproducción.
- Si se reproduce una lista de reproducción, se añaden todos los títulos disponibles de la lista de reproducción a la reproducción.
- Cierre su selección con **X**.

### Seleccionar favoritos

En favoritos puede guardar títulos, géneros musicales, intérpretes y álbumes individualmente para su reproducción.

- Acceda a favoritos .
- Pulse el favorito que desee.

En función de su selección se añaden todos los títulos que pertenecen al favorito a la reproducción.

### Configurar servicios de streaming

En función del equipamiento puede utilizar servicios de streaming directamente a través del infotainment. Para ello necesita tener una cuenta premium de usuario del servicio de streaming en cuestión y tiene que iniciar sesión con ella en el infotainment. También es necesario que esté conectado a Internet.

- Seleccione **Streaming** como fuente multimedia.
- Se muestra una lista de los servicios de streaming disponibles.
- Seleccione el servicio de streaming que desee.
- Siga los pasos indicados por el Sistema de Infotainment.
- El servicio de streaming se añade a lista de las fuentes multimedia como nuevo botón de función.

### Guardar favoritos

Como favoritos solo se pueden guardar archivos multimedia, que estén guardados en **Mis multimedia** del infotainment. Puede

guardar títulos, álbumes, intérpretes y géneros musicales individualmente como favoritos.

- Inicie la reproducción.
- Acceda a favoritos.
- Pulse en un favorito que no esté asignado.
- **O bien:** pulse sobre un favorito existente y mantenga pulsado aprox. 3 segundos.
- Seleccione de la lista de selección: Título, Álbum, Intérprete, Géneros musicales.
- Lista de reproducción.

La selección se guarda en lugar del favorito seleccionado anteriormente. Si el favorito ya estaba asignado, se sobrescribe el favorito que estaba guardado.

Las opciones seleccionables en la lista de selección dependen de los datos adjuntos al archivo multimedia. Si en los archivos de música no se indica el género musical, por ejemplo, no se puede guardar el género musical como favorito.

Si se está reproduciendo un archivo de vídeo, solo se puede guardar ese vídeo como favorito.

### Reproducción de contenidos de entretenimiento en el infotainment

En el infotainment se pueden reproducir música y vídeos.

#### Modo Vídeo

En el modo Vídeo se puede reproducir en la pantalla del infotainment un vídeo de un soporte de datos, de **Mis Multimedia** o de un servicio de streaming. En este caso, el sonido del vídeo se reproduce a través de los altavoces del vehículo.

La imagen solo se visualiza si el vehículo está detenido. Durante la marcha, la pantalla del infotainment se apaga. El sonido del vídeo se puede seguir escuchando.

Para la reproducción desde un servicio de streaming se necesita una conexión a Internet estable. En este caso se pueden generar costes de telefonía.



## Navegación\*

### Introducción al tema



**Fig. 142** Representación esquemática: Vista Navegación

Un sistema de satélites global determina la posición actual del vehículo y los sensores montados en el vehículo analizan las rutas realizadas. Todos los valores medidos y los posibles eventos de tráfico se comparan con los mapas disponibles para permitir una navegación óptima al destino.

Las locuciones de la navegación y los gráficos representados le conducen al destino.

El manejo de la navegación se realiza en la pantalla.

Dependiendo del país, algunas funciones del infotainment no estarán disponibles en la pantalla a partir de determinada velocidad.

No se trata de un mal funcionamiento, sino que se debe al cumplimiento de las disposiciones legales.

#### Locuciones de la navegación

Las locuciones de la navegación son indicaciones acústicas para la conducción referidas a la ruta actual.

El tipo y la frecuencia de las locuciones de la navegación dependen de la situación de marcha, por ejemplo, inicio de la guía al destino, circulación por autopista o en una rotonda y de los ajustes.

Si no se puede llegar al destino exacto porque, por ejemplo, se encuentra en una zona no digitalizada, se muestran indicaciones acerca de la dirección y de la distancia del destino en la pantalla.

Durante la guía al destino dinámica se advierte de las incidencias del tráfico en la ruta. Si la ruta se vuelve a calcular, por ejemplo, debido a un atasco, se emitirá una locución adicional.

Mientras se reproduce una locución de la navegación se puede adaptar el volumen de la »

misma. Las siguientes locuciones de la navegación emitidas se reproducirán con el volumen ajustado.

### Limitaciones durante la navegación

Si el infotainment no puede recibir datos de satélites GPS, por ejemplo, en un túnel o en un garaje subterráneo, la navegación continúa por medio de los sensores del vehículo.

En zonas que no están digitalizadas o con digitalización incompleta en la memoria del infotainment, el infotainment sigue intentando hacer posible la guía al destino.

En el caso de que falten o estén incompletos los datos de navegación, es posible que no se pueda determinar con exactitud la posición del vehículo. Esto puede provocar que la navegación no sea tan exacta como de costumbre.

El trazado de las vías está sujeto a continuas modificaciones, por ejemplo, calles nuevas, obras, cierre de vías al tráfico, cambios en los nombres de las calles y de los números de los edificios. Si los datos de navegación están obsoletos, pueden dar lugar a errores o imprecisiones durante la guía al destino.

### Manejar el mapa de navegación

Para permitir una vista óptima, también puede manejar el mapa de navegación con movimientos adicionales de los dedos.

**Mover el mapa** (consejo: utilice el dedo índice).

- Mueva el mapa con el dedo.

**Aumentar la vista** (consejo: utilice el dedo índice).

- Para aumentar la vista en una posición determinada, pulse dos veces seguidas sobre el mapa.

**Reducir la vista** (consejo: utilice los dedos índice y corazón).

- Pulse con dos dedos a la vez sobre el mapa.

**Cambiar la vista** (consejo: utilice el dedo índice).

- Pulse dos veces seguidas sobre el mapa y mantenga el dedo pulsando sobre la pantalla.
- Para reducir la vista del mapa, mueva el dedo hacia arriba. Para aumentar la vista del mapa, mueva el dedo hacia abajo.

**Cambiar la vista** (consejo: utilice los dedos pulgar e índice).

- Pulse con dos dedos a la vez sobre el mapa y mantenga pulsado.
- Para reducir la vista del mapa, aproxime un dedo al otro. Para aumentar la vista del mapa, separe un dedo del otro.

**Inclinar la vista** (consejo: utilice los dedos índice y corazón).

- Pulse con dos dedos en horizontal entre sí y a la vez sobre el mapa y mantenga pulsado.
- Para bascular la vista del mapa hacia delante, mueva los dedos hacia arriba. Para bascular la vista del mapa hacia atrás, mueva los dedos hacia abajo.

**Rotar el mapa** (consejo: utilice los dedos pulgar e índice).

- Pulse con dos dedos a la vez sobre el mapa y mantenga pulsado.
- Para rotar la vista del mapa, gire los dedos en el sentido de las agujas del reloj o en el sentido contrario.

### Datos guardados

El infotainment guarda determinados datos, por ejemplo, rutas frecuentes y datos de posición, para agilizar la introducción del destino y optimizar la guía al destino.

### Eliminar datos guardados

- Pulse **Ajustes > Ajustes de las funciones básicas > Eliminar**, y, a continuación, **Aceptar**

### ATENCIÓN

Realice los ajustes, la introducción del destino y las modificaciones para la navegación únicamente con el vehículo detenido.

## Aviso

- Si durante una guía al destino se pasa un desvío, es posible que la navegación vuelva a calcular la ruta.
- La calidad de las recomendaciones para la conducción emitidas depende de los datos de navegación disponibles y de las recomendaciones de tráfico que se hayan recibido.
- Las locuciones de la navegación no se emiten si el sonido está suprimido en el infotainment.

## Funciones y símbolos de la navegación

### Navegación

Las funciones de la navegación dependen del equipamiento y del país.

### Funciones













- Introducción del destino y cálculo de la ruta (offline y online\*).
- Indicación de dos mapas de navegación al mismo tiempo (pantalla y cuadro de instrumentos\*).
- Actualización de mapas online\*.
- Navegación predictiva.
- Mapas urbanos en 3D.
- Información del tráfico online\*
- POIs (puntos de interés) dinámicos

### Símbolos en el mapa

Los botones y las indicaciones dependen de los ajustes y de la situación de marcha actual.





En el mapa se muestran símbolos para los eventos de tráfico y puntos de interés (POIs), por ejemplo, gasolineras, estaciones de tren o etapas interesantes, siempre y cuando la navegación disponga de dichos datos

»» pág. 204.







-  Posición actual
-  Búsqueda de destinos.
-  Destinos a lo largo de la ruta.
-  Destino final
-  Dirección de casa
-  Dirección del trabajo
-  Destinos favoritos
-  Ventana adicional con más opciones.
-  Ventana adicional con opciones de ruta.
-  Centrar el mapa en la posición actual.
-  Cambiar vista: 2D orientado al norte, o bien 2D orientado al sentido de la marcha, o bien 3D al sentido de la marcha.
-  Información sobre la guía al destino actual.
-  Escala del mapa.

### Símbolos en la ventana adicional



- Para abrir la ventana adicional, pulse .

-  Centrar el mapa en la posición actual.
-  Repetir la última locución de la navegación.
-  Volumen de las locuciones de la navegación.  
Iluminación del mapa en modo Automático/Día/Noche
-  Ofrecer nuevas rutas a destino.

### Otros símbolos

-  Introducción del destino detallada para una dirección.
-  Búsqueda de destinos.
-  Destinos sugeridos.
-  Últimos destinos.
-  Destinos favoritos
-  Atrás





### Símbolos en los detalles de la ruta

-  Posición actual.
-  Destino de la guía actual.
-  Cerrar los detalles de la ruta.

### Símbolos de POIs (puntos de interés)

En el mapa se muestran POIs (puntos de interés), siempre y cuando la navegación disponga de dichos datos.









Pulse sobre el POI (punto de interés) deseado para iniciar una guía al destino »» pág. 202. »

-  Gasolinera.
-  Aparcamiento.
-  Oficinas de información turística.
-  Estación de tren.
-  Restaurante.

### Información de tráfico

En el mapa se muestra información de tráfico, siempre y cuando la navegación disponga de dichos datos »» pág. 204.

Pulse sobre un evento de tráfico para abrir una ventana adicional con más detalles »» pág. 204.

-  Tráfico congestionado.
-  Atasco.
-  Accidente.
-  Piso resbaladizo (hielo o nieve).
-  Vía cerrada al tráfico.
-  Peligro de vía resbaladiza.
-  Peligro.
-  Obras.
-  Viento fuerte.

### Datos de navegación

El infotainment cuenta con una memoria de datos de navegación interna. En función del

país puede que los datos de navegación necesarios ya estén preinstalados.

Para realizar las guías al destino correctamente y poder aprovechar al máximo las funciones que se ofrecen, el infotainment debería ser actualizado regularmente.

Si utiliza datos obsoletos pueden producirse errores durante la navegación. No se podrán trazar rutas actuales o las guías al destino conducirán a destinos equivocados.

Mantenga los datos de navegación actualizados en todo momento.

### Actualizar online\* los datos de navegación

Los datos de navegación de las regiones por las que se circula con frecuencia se actualizan automáticamente en segundo plano si la conexión a Internet está establecida y los ajustes de privacidad son válidos .

- Con el encendido conectado, los datos de navegación se actualizan automáticamente.

### Actualizar los datos de navegación manualmente

Los datos de navegación actuales para regiones de grandes dimensiones, por ejemplo Europa Occidental, pueden descargarse de [www.seat.com](http://www.seat.com) y almacenarse en soportes de datos USB. La navegación no es posible a través del soporte de datos USB.

- Descargue los datos de navegación a un soporte de datos USB.
- Conecte el encendido del vehículo.
- Conecte el soporte de datos USB con el infotainment. Los datos de navegación se actualizan en segundo plano automáticamente.

En **HOME** >  > **Información del sistema** se muestra la versión de los mapas.

### ⚠ ATENCIÓN

**Si actualiza los datos de navegación manualmente durante la marcha, puede provocar accidentes con lesiones graves.**

- Actualice los datos de navegación únicamente con el vehículo detenido.

### Aviso

**La actualización automática de los datos de navegación depende de los ajustes de privacidad. En el modo "Incógnito" no se realiza ninguna actualización.**

### Iniciar una guía al destino

En función del país y del equipamiento se dispone de diferentes funciones para introducir destinos.

Las diferentes funciones para introducir destinos se encuentran en el menú principal de la navegación.

### Abrir el menú principal de la navegación

- Pulse **HOME** > **▶** > **📍**.

### Seleccionar el destino e iniciar la navegación

- Pulse y seleccione el destino deseado mediante el menú superior derecho (destinos personales, últimos destinos o favoritos).
- **O BIEN:** pulse e introduzca la dirección en la máscara de entrada **Q**.
- **O BIEN:** dirección detallada.
- Pulse **Inicio**.

### Inicio rápido de la ruta

La sinopsis de destinos utiliza datos registrados para proponerle posibles destinos.

- Seleccione el destino y mantenga presionado el destino deseado durante algunos segundos.

### Seleccionar el destino e iniciar la navegación

- Pulse **Q**.
- Seleccione el destino deseado. La guía al destino inicia de forma automática.

### Últimos destinos

La navegación guarda hasta los diez últimos destinos para ponerlos a disposición para una guía al destino.

### Seleccionar el destino e iniciar la navegación

- Pulse **Q**.
- Pulse en el destino deseado.
- Pulse **Inicio**.

### Inicio rápido

- Pulse y mantenga pulsado el destino deseado durante unos segundos.

### Destinos favoritos

Guarde hasta 20 destinos como favoritos.

### Guardar destino como favorito

- Durante una introducción de destino pulse en la ventana adicional **★**.

### Seleccionar el destino e iniciar la navegación

- Pulse **y**, a continuación **★**.
- Pulse en el destino deseado.
- Pulse **Inicio**.

### Seleccionar en el mapa

El mapa de navegación incluye áreas activas en muchos puntos que son aptos para introducir el destino. Para ello pulse la posición o el lugar deseado en el mapa. Si en este punto hay datos del mapa, puede iniciar una guía al destino.

El que sea posible la introducción del destino a través del mapa de navegación depende del estado de los datos y no es posible para todas las posiciones.

Para iniciar una "navegación offroad", pulse en un área libre sin datos de posición .

### Iniciar la navegación

- Desplace la vista en el mapa hasta que se pueda seleccionar la posición deseada. El mapa de navegación se puede utilizar por medio de movimientos adicionales con los dedos **»»** **pág. 200**.
- Pulse el destino deseado en el mapa.
- Pulse **Ruta**.

### Navegación offroad\*

La "navegación offroad" calcula rutas a puntos de destino seleccionados con datos desconocidos. Cuando un punto de destino está fuera de las vías o datos de posición conocidos, la navegación averigua la ruta hasta el próximo punto de las vías conocidas y completa el trayecto hasta el próximo punto de destino con una conexión directa.

### Iniciar la navegación

- Desplace la vista en el mapa hasta que se pueda seleccionar la posición deseada. El mapa de navegación se puede utilizar por medio de movimientos adicionales con los dedos **»»** **pág. 200**.

- Pulse sobre un punto cualquiera del mapa sin datos de posición.
- Pulse **Ruta**.

### Utilizar datos de contacto

Inicie una guía al destino con los datos de la dirección guardados de un contacto. Los contactos guardados sin datos de dirección no se pueden utilizar para una guía al destino.

### Iniciar la navegación

- Pulse **R**.
- Pulse sobre el contacto que desee.
- Pulse **Ruta**.

#### **i** Aviso

- **Introduzca el destino con la mayor exactitud posible. Si introduce mal un destino, no se podrá iniciar la guía al destino o esta le guiará a un destino incorrecto.**
- **Si los datos de dirección de un contacto están obsoletos, la guía al destino le llevará igualmente a la dirección registrada. Compruebe que la dirección del contacto es actual.**

### Información del tráfico

El infotainment recibe información detallada del tráfico automáticamente si la conexión a

Internet está establecida. Dicha información se muestra con símbolos y destacando con un color la red viaria en el mapa.

### Incidencias de tráfico

Las incidencias de tráfico, por ejemplo, atascos o tráfico congestionado, se muestran con símbolos en el mapa de navegación.

Con una guía al destino activa, se muestran las incidencias de tráfico que se encuentran en la ruta actual en los detalles de la ruta. Dichas incidencias de tráfico se pueden evitar »» pág. 205.

### Indicación de la fluidez del tráfico

En el mapa de navegación se muestra la fluidez del tráfico conforme a los eventos de tráfico actuales, destacando la red viaria con un color.

- **Naranja:** Tráfico congestionado.
- **Rojo:** Atasco.

#### **i** Aviso

**La recepción de la información del tráfico depende de los ajustes de privacidad. En el modo Privacidad máxima no se recibe información del tráfico. Es necesario Nivel Tracking o Location.**

## Descripciones de funciones

### Detalles de la ruta

Los detalles de la ruta contienen información de todas las incidencias, por ejemplo, el punto de partida, las etapas, eventos de tráfico, POIs y destino, siempre y cuando la navegación disponga de dichos datos.

Si pulsa sobre una incidencia, se abre una ventana adicional con más opciones. Las opciones disponibles dependen de la incidencia y de los ajustes actuales.

### Abrir y cerrar los detalles de la ruta

- Para abrirlos pulse sobre el segmento vertical en el centro de la pantalla a la derecha »» **fig. 142** o deslícelo.
- Para cerrarlos pulse sobre el segmento vertical en el centro de la pantalla a la izquierda o deslícelo.

### Editar la guía al destino

Para editar la guía al destino, mueva las etapas al destino en la vista TripView.

- Mantenga el destino que desee pulsado, hasta que se destaque de manera visible.
- Mueva el destino hasta la posición deseada.
- Retire el dedo de la pantalla. La ruta se vuelve a calcular.

## Evitar incidencias de tráfico

Los detalles de la ruta muestran las incidencias de tráfico actuales si la navegación dispone de dichos datos. Evite las incidencias de tráfico editando los detalles de la ruta »» pág. 204.

- Pulse sobre un evento de tráfico.
- Pulse en **Evitar**. La ruta se vuelve a calcular.

## Ventana adicional

Cuando maneje las funciones de la navegación, puede que se abra una ventana adicional con otras opciones. Las opciones posibles dependen de la función que se esté utilizando.

## Cerrar la ventana adicional

- Pulse en un área libre fuera de la ventana adicional.
- **O BIEN:** pulse X.
- **O BIEN:** pulse **Aceptar**.

### Funciones en la ventana adicional:

<b>Mostrar en mapa</b>	Muestra lo seleccionado en el mapa.
<b>Añadir etapa</b>	Añade una etapa a la guía al destino.

### Funciones en la ventana adicional:

<b>Ruta directa</b>	Inicia la guía al destino directa.
<b>Eliminar</b>	Elimina una etapa de la guía al destino.
<b>Evitar</b>	Evita una retención de tráfico. La ruta se vuelve a calcular.
<b>Detener guía al destino</b>	Finaliza la guía al destino actual.
X	Cerrar ventana adicional.
★	Añade un destino a los favoritos.

## Aprender comportamiento de uso

Durante la marcha, la navegación guarda las rutas y los destinos realizados para generar propuestas de destinos automáticamente. Los destinos se aprenden en función de la hora del día y del día de la semana.

La navegación puede proponer hasta 5 rutas al mismo tiempo. Las rutas propuestas pueden ser diferentes de las rutas de la guía al destino normal.

Si se selecciona uno de los destinos propuestos, se inicia la guía hacia ese destino.

La guía al destino sigue la ruta seleccionada hasta que el vehículo se desvíe de la misma.

En ese caso, la ruta se vuelve a calcular y conduce de nuevo por el camino más directo hacia el destino seleccionado inicialmente.

Las retenciones de tráfico importantes se tienen en cuenta en la guía al destino, y se evitan si se dispone de rutas alternativas, siempre y cuando la navegación disponga de dichos datos.

Puede activar y desactivar la función siempre que lo desee.

## Activar y desactivar el aprendizaje del comportamiento de uso

El ajuste se encuentra en el menú correspondiente de la navegación ⚙ > **Ajustes de las funciones básicas**.

- Para activar la función, active **Aprender comportamiento de uso**.
- Para desactivar la función, desactive **Aprender comportamiento de uso**.
- Para eliminar los datos guardados, pulse **Eliminar comportamiento de uso**.

## Interfaz de teléfono

### Introducción al tema



**Fig.143** Representación esquemática: Vista teléfono

Por medio de la interfaz de teléfono puede conectar su dispositivo de telefonía móvil apto para telefonía con el infotainment y manejar las funciones del teléfono a través del infotainment. El sonido se reproduce a través de los altavoces del vehículo.

Puede conectar hasta dos dispositivos de telefonía móvil simultáneamente al sistema de Infotainment.

El circular a gran velocidad, las malas condiciones meteorológicas y de la calzada, un entorno ruidoso (también fuera del vehículo), así como la calidad de la red, pueden reper-

cutir negativamente en las llamadas telefónicas dentro del vehículo.

#### **i** Aviso

- Por norma general, el emparejamiento de un dispositivo (por ejemplo, un dispositivo de telefonía móvil) solo es necesario una única vez. Puede restablecer la conexión del dispositivo por Bluetooth® o Wi-Fi con el infotainment siempre que desee sin tener que emparejar el dispositivo de nuevo.
- La disponibilidad de algunas funciones de telefonía dependerán del teléfono móvil conectado al Sistema de Infotainment.

### Equipamiento y símbolos de la interfaz de teléfono





#### Características del equipamiento

- Función manos libres.
- Utilizar hasta dos teléfonos al mismo tiempo.
- Agenda telefónica con un máximo de 5.000 contactos.
- Funciones SMS por Bluetooth®: lectura de SMS, redacción de SMS (plantillas incluidas), reproducción de SMS, historial de mensajes.











- Funciones de correo electrónico por Bluetooth®: lectura de correo electrónico, redacción de correo electrónico.
- Conexión a opción de carga inalámbrica.
- Conexión al micrófono montado en el vehículo.





### Símbolos en el menú principal

-  Contactos.
-  Lista de llamadas entrantes y salientes.
-  Marcar número de teléfono.
-  Mensajes de texto (SMS y correos electrónicos).
-  Ajustes de la interfaz de teléfono.











### Símbolos para las llamadas

Los símbolos pueden ser diferentes en función del sistema de infotainment.

-  Iniciar una llamada o traerla a primer plano.
  -  Finalizar o rechazar una llamada.
  -  Abrir lista de contactos.
  -  Marcar número de teléfono.
  -  Suprimir el sonido del manos libres
  -  Retener llamada.
  -  Continuar llamada.
  -  Iniciar multiconferencia.
- Pasar llamada a modo privado



-  Enviar una llamada de emergencia.
-  Obtener ayuda en caso de avería.
-  Obtener información sobre la marca SEAT y sobre los servicios adicionales seleccionados, relacionados con el tráfico y sus desplazamientos.
-  Buzón de voz.

### Símbolos de las listas de llamadas

- Para abrir las listas de llamadas, pulse .
-  Llamada entrante.
-  Llamada saliente.
-  Llamada perdida.
-  Número de teléfono (empresa).
-  Número de teléfono (particular).
-  Número de teléfono móvil (empresa).
-  Número de teléfono móvil (particular).
-  Fax (particular).
-  Fax.

### Símbolos para los mensajes de texto

Los símbolos pueden ser diferentes en función del sistema de infotainment.

- Para abrir los mensajes de texto, pulse .
-  Active la introducción por comandos de voz » pág. 190.
-  Plantillas para mensajes de texto.

## Lugares con normativas especiales

Desconecte el teléfono y la interfaz de teléfono en los lugares con peligro de explosión. Estos lugares no están siempre señalizados de forma clara. Algunos de ellos son, por ejemplo:

- Zonas próximas a tuberías y depósitos que contengan productos químicos.
- Las cubiertas inferiores de barcos y ferris.
- Zonas próximas a vehículos propulsados con gas licuado (por ejemplo, propano o butano).
- Zonas donde el aire contiene elementos químicos o partículas tales como harina, polvo o partículas metálicas.
- Cualquier otro lugar donde sea obligatorio apagar el motor del vehículo o el teléfono.

### ⚠ ATENCIÓN

**¡Apague el teléfono en los lugares con peligro de explosión!**

### Aviso

**En los lugares donde rigen normas especiales o está prohibido el uso del teléfono, este deberá permanecer siempre desconectado. La radiación que emite el teléfono cuando está encendido puede provocar interferencias en equipos técnicos y médicos sensibles, pudiendo incluso provocar un**

funcionamiento anómalo o una avería de los mismos.

## Emparejar, conectar y administrar

Requisito para el emparejamiento:

- El Bluetooth® está activado en el dispositivo de telefonía móvil.
- El Bluetooth® está activado en el infotainment.
- En función del dispositivo móvil será necesario tener el menú Bluetooth® abierto o bien activar la opción **Visibilidad** para que el dispositivo sea visible desde el sistema de infotainment.

Empareje un dispositivo de telefonía móvil apto para telefonía con el sistema de infotainment, para utilizar las funciones de la interfaz de teléfono. En la primera conexión se empareja el dispositivo de telefonía móvil con el sistema de infotainment. Al hacerlo se guarda un perfil de usuario »» pág. 208.

El emparejamiento puede durar unos minutos. Las funciones disponibles dependen del dispositivo de telefonía móvil utilizado y de su sistema operativo.

### Emparejar un dispositivo de telefonía móvil

- Abra en el dispositivo de telefonía móvil la lista de los dispositivos Bluetooth® disponibles y seleccione el nombre del infotainment.
- Tenga en cuenta y, si es necesario, confirme los mensajes que aparecen en el dispositivo de telefonía móvil y en el infotainment. Si el emparejamiento se ha realizado correctamente, se guardan los datos del teléfono en el perfil de usuario.
- *Opcional:* confirme el mensaje de la transferencia de los datos en el dispositivo de telefonía móvil.

### Conexión activa y pasiva

Para utilizar las funciones de la interfaz de teléfono, tiene que haber al menos un dispositivo de telefonía móvil *conectado* con el infotainment. Si hay varios dispositivos de telefonía móvil conectados con el infotainment, puede cambiar entre las conexiones activas y pasivas. Para utilizar la interfaz de teléfono con el dispositivo de telefonía móvil deseado, establezca la conexión activa con el infotainment.

### Diferencia entre los tipos de conexión

Primario	El dispositivo de telefonía móvil está emparejado y conectado. Las funciones de la interfaz de teléfono se realizan con los datos de dicho dispositivo de telefonía móvil.
----------	--

Secundario	El dispositivo de telefonía móvil está emparejado y conectado. Se pueden gestionar las llamadas pero no estará activa la agenda, los mensajes u otras funciones.
------------	--

Los dispositivos de telefonía móvil emparejados están guardados en el infotainment, aunque no estén conectados en ese momento.

### Conectar un dispositivo de telefonía móvil

*Requisito: el dispositivo de telefonía móvil está emparejado con el infotainment.*

- Active el Bluetooth® en el dispositivo de telefonía móvil.

### Establecer una conexión activa

*Requisito: varios dispositivos de telefonía móvil están conectados al mismo tiempo con el infotainment.*

- Seleccione en el menú desplegable el dispositivo de telefonía móvil deseado. El resto de dispositivos de telefonía móvil se encuentran automáticamente en la conexión pasiva.

### Perfiles de usuario

Para cada uno de los dispositivos de telefonía móvil emparejado se crea automáticamente un perfil de usuario individual. En el perfil de usuario se guardan datos del dispositivo de telefonía móvil, por ejemplo, datos de contacto o ajustes. En el sistema de infotainment puede haber guardados un máximo

de cuatro perfiles de usuario al mismo tiempo.

### ATENCIÓN

Si realiza el emparejamiento durante la marcha, podría provocar un accidente o lesiones.

- Realice el emparejamiento únicamente con el vehículo detenido.

### Aviso

- En el emparejamiento de algunos dispositivos de telefonía móvil se muestra un número PIN en la pantalla del dispositivo de telefonía móvil. Introduzca dicho número en el infotainment para finalizar el emparejamiento.
- Mientras el infotainment se encuentra en el menú Teléfonos móviles conocidos, la función de carga inalámbrica está desactivada. Cuando salga de dicho menú, se vuelve a activar la función de carga inalámbrica.

## Telefonía Basic y Comfort

En función del equipamiento puede utilizar dos tipos de interfaz de teléfono:

- Interfaz de teléfono Basic.
- Interfaz de teléfono Comfort.

### Interfaz de teléfono Basic

La interfaz de teléfono Basic utiliza el perfil Bluetooth® HFP para la transmisión. Dicha interfaz permite la utilización de las funciones del teléfono a través del infotainment y la reproducción a través de los altavoces del vehículo.

### Interfaz de teléfono Comfort

Al igual que la interfaz de teléfono Basic, la interfaz de teléfono Comfort también utiliza el perfil Bluetooth® HFP.

La interfaz de teléfono Comfort puede estar equipada con la función de carga inalámbrica .

Para poder utilizar las funciones de la función de carga inalámbrica, tiene que depositar un dispositivo de telefonía móvil adecuado de forma correcta en el portaobjetos. El dispositivo de telefonía móvil se conectará entonces con la antena del vehículo. De este modo mejoran la recepción y la calidad del sonido de las llamadas.

## Llamar

### Abrir la interfaz de teléfono

- Pulse **HOME** > .

### Telefonar

Seleccione un número de teléfono para iniciar una llamada. Para seleccionar un número de teléfono dispone de diferentes funciones.



### Utilizar datos de contacto

Si un contacto tiene varios números de teléfono registrados tiene que seleccionar uno.

- Pulse en la lista para iniciar la llamada.
- Pulse e introduzca el nombre del contacto en el campo de entrada para buscarlo. Pulse el contacto para iniciar la llamada.
- Pulse un favorito en el menú principal de la interfaz de teléfono para iniciar la llamada.

### Utilizar una lista de llamadas

La interfaz de teléfono muestra la lista de llamadas del dispositivo de telefonía móvil. Inicie una llamada desde la lista de llamadas.

- Pulse  > **Todos** y en la lista pulse un número para iniciar la llamada.
- **O BIEN:** pulse  y filtre las entradas de la lista de llamadas (por ejemplo, llamadas perdidas o números marcados). En lista filtrada, pulse un número para iniciar la llamada.

### Introducir un número de teléfono manualmente

- Pulse  e introduzca el número de teléfono. »

- Pulse  para iniciar la llamada.

Durante la introducción del número de teléfono se le muestran los contactos que coinciden con dicho número en la pantalla del infotainment.

## Enviar mensajes

### Enviar un mensaje de texto

En función del dispositivo de telefonía móvil y del infotainment utilizados, puede enviar y recibir SMS y correos electrónicos a través de la interfaz de teléfono.

### Enviar un SMS

- Pulse **SMS > Mensaje nuevo** e introduzca el mensaje en la pantalla.
- Introduzca el contacto que desee en la barra de búsqueda.
- Para enviar el mensaje pulse **OK**.

### Enviar un correo electrónico

- Pulse **Correo electrónico > Mensaje nuevo** e introduzca el mensaje en la pantalla.
- Introduzca el contacto que desee en la barra de búsqueda.
- Para enviar el mensaje pulse **OK**.

## Agenda telefónica, favoritos y teclas de marcación rápida

En la primera vinculación de un teléfono con el sistema de infotainment se guarda la agenda telefónica en el sistema de infotainment. Es posible que se tenga que confirmar la transmisión de datos en el teléfono.

Cada vez que se conecta el teléfono de nuevo se actualiza la agenda telefónica.

Si son compatibles las multiconferencias, se puede acceder a la agenda telefónica durante una llamada. Si para un contacto hay una imagen guardada, esta puede mostrarse en la lista junto a la entrada.

### Favoritos

Una tecla de marcación rápida se puede asignar a un favorito de la agenda telefónica hasta un máximo de seis. Si en la entrada hay una foto registrada, se muestra en la tecla de marcación rápida.

Las teclas de marcación se tienen que editar manualmente y se asignan entonces a un perfil de usuario.

### Asignar una tecla de marcación rápida

- En el menú **Favoritos** pulse sobre la tecla **+**, a continuación se abre la agenda para seleccionar un contacto como favorito. Si el

contacto tiene varios números de teléfono, pulse sobre el número en la lista.

### Editar una tecla de marcación rápida

- Para editar o eliminar un contacto favorito pulse sobre el icono  en la pantalla del menú **Favoritos**. Se puede eliminar uno o varios favoritos.

### Llamar a un favorito

- Pulse la tecla de marcación rápida asignada.

#### Aviso

- **Los favoritos no se actualizan automáticamente. Si cambia el número de teléfono de un contacto, se tiene que volver a asignar la tecla de marcación rápida.**

### Connectivity Box\*



**Fig. 144** En la consola central: alojamiento para la conexión del teléfono móvil.

La Connectivity Box incorpora diversas funcionalidades que ayudarán al uso de su dispositivo móvil. Estas son:

- Carga inalámbrica / “Wireless Charger” (incorpora únicamente la funcionalidad de carga inalámbrica).
- Amplificador de señal / “Mobile Signal Amplifier”.

#### Carga inalámbrica / “Wireless Charger”

Permite a su dispositivo móvil con tecnología Qi<sup>1)</sup> cargarse de manera inalámbrica.

Para cargar su teléfono móvil inalámbricamente:

- Deposite su dispositivo móvil en el centro del alojamiento con la pantalla hacia arriba »» **fig. 144** »»

Asegúrese de que no haya objetos entre el alojamiento y el teléfono móvil.

El teléfono móvil empezará a cargarse automáticamente. Para más información de si su dispositivo móvil soporta la tecnología Qi, revise el manual de uso de su teléfono o bien visite la web de SEAT.

#### Amplificador de señal / “Mobile Signal Amplifier”

Le permite reducir la radiación en el vehículo y disponer de una mejor recepción.

Por motivos de seguridad, es aconsejable emparejar el sistema y el móvil mediante Bluetooth® y colocarlo en la base de la Connectivity Box para poder disponer de mejor recepción sin necesidad de manipular el teléfono móvil.

Para establecer conexión con la antena externa del vehículo:

- Deposite su dispositivo móvil en el centro del alojamiento con la pantalla hacia arriba »» **fig. 144** »»

Asegúrese de que no haya objetos entre el alojamiento y el teléfono móvil.

Automáticamente su teléfono móvil estará en disposición de usar la función de la antena externa.

#### ATENCIÓN

- El teléfono móvil puede calentarse debido a la carga inalámbrica. Téngalo en cuenta a la hora de cogerlo y retírelo con cuidado.
- No debe haber ningún objeto ni metálico ni de otro tipo entre el teléfono móvil y el alojamiento para evitar que la funcionalidad de la Connectivity Box se vea afectada.

#### Aviso

- Su dispositivo móvil debe ser compatible con el estándar de interfaz Qi de carga por inducción para su correcto funcionamiento.
- El tiempo de carga y la temperatura varía dependiendo del dispositivo utilizado. »

<sup>1)</sup> La tecnología Qi le permite cargar su teléfono móvil inalámbricamente.

- La capacidad de carga máxima es de 5W.
- La tecnología Qi no permite cargar más de un dispositivo móvil simultáneamente.
- No se puede garantizar una mejora en la recepción si hay más de un teléfono móvil en la base.
- Para un correcto funcionamiento de la carga inalámbrica se aconseja mantener el motor en marcha.
- Cuando un teléfono con tecnología Qi se conecte mediante USB, la carga se realizará por el medio que el fabricante haya determinado.

## Multimedia

### Entrada USB



**Fig. 145** Consola central: entrada USB.



**Fig. 146** Parte posterior consola central: conectores USB con función de toma de corriente.

La entrada USB se encuentra en la zona del portaobjetos de la consola central delantera »» fig. 145.

En función del equipamiento y del país, el vehículo puede disponer también de conectores USB con función **exclusivamente de carga o toma de corriente**.

Estas entradas USB se encuentran en la parte posterior de la consola, entre los asientos anteriores »» fig. 146.

## Conducción

### Arranque y conducción

#### Arrancar y parar el motor

##### Pulsador de encendido y arranque

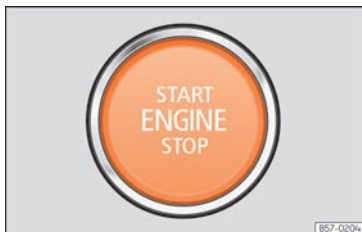

**Fig. 147** En la parte inferior de la consola central: pulsador de arranque.

El motor se pone en marcha con un pulsador de arranque [Press & Drive]. Para ello tiene que haber una llave válida dentro del habitáculo.

Abriendo la puerta del conductor **al salir del vehículo** se activa el bloqueo electrónico de la columna de dirección si el encendido está desconectado.

##### Conectar y desconectar el encendido

Si sólo desea conectar el encendido (sin arrancar el motor) pulse brevemente una vez el pulsador de arranque **sin pisar** el pedal del freno ni el del embrague »» ⚠.

El texto del pulsador **START ENGINE STOP** parpadea simulando el latido de un corazón cuando el sistema esta predispuesto para la conexión y desconexión del encendido.

##### Desconexión automática del encendido

Cuando el vehículo detecta que no hay conductor una vez que se ha detenido el motor, transcurrido un tiempo determinado se desconecta automáticamente el encendido. Si en ese momento están encendidas las luces de cruce, las luces de posición permanecen encendidas durante otros 30 minutos. Las luces de posición pueden apagarse bloqueando el vehículo »» pág. 101, o de forma manual »» pág. 120.

##### Desconexión automática del encendido en vehículos con sistema Start-Stop

El encendido del vehículo se desconecta automáticamente cuando el vehículo está detenido y el apagado automático del motor está activo si:

- el cinturón de seguridad del conductor no está abrochado,
- el conductor no pisa ningún pedal,

- se abre la puerta del conductor.

Tras la desconexión automática del encendido, si la luz de cruce  $\text{D}$  está encendida, la luz de posición permanece encendida durante aprox. 30 minutos (si la batería tiene suficiente carga). Si el conductor bloquea el vehículo o apaga la luz manualmente, la luz de posición se apaga.

##### ⚠ ATENCIÓN

Al conectar el encendido, *no pise el pedal del freno ni el del embrague, pues de lo contrario el motor se podría poner en marcha inmediatamente.*

##### ⚠ ATENCIÓN

Si se utilizan las llaves del vehículo de forma negligente o sin prestar la debida atención, se pueden provocar accidentes y lesiones graves.

- Al salir del vehículo, no deje ninguna llave del mismo en su interior. De lo contrario, un niño o una persona no autorizada podría bloquear el vehículo, poner el motor en marcha o conectar el encendido y accionar así algún equipamiento eléctrico.

##### **i** Aviso

- Antes de abandonar el vehículo, desconecte siempre el encendido y, dado el caso, tenga en cuenta las indicaciones de la pantalla del cuadro de instrumentos. »»

- Si el vehículo permanece mucho tiempo con el motor parado y el encendido conectado, puede que la batería del vehículo se descargue y no se pueda poner el motor en marcha.
- En los vehículos con motor diésel, espere a que se apague el testigo  »» pág. 214 para poner el motor en marcha.
- Si durante la fase STOP pulsa **START ENGINE STOP** se desconecta el encendido y el pulsador parpadea.
- Si aparece la indicación en la pantalla del cuadro de instrumentos “Sistema Start-Stop desactivado: Arrancar el motor manualmente” el pulsador **START ENGINE STOP** parpadeará.

### Poner el motor en marcha

- *Vehículos con cambio manual:* ponga la palanca del cambio en punto muerto, pise el pedal de embrague y manténgalo así hasta que el motor se ponga en marcha.
- *Vehículos con cambio automático:* ponga la palanca selectora en **P** o **N**, pise el pedal de freno y manténgalo así hasta que el motor se ponga en marcha.
- Presione el pulsador de arranque »» **fig. 147** sin pisar el acelerador. Para que el motor arranque debe haber una llave válida en el vehículo. Tras arrancar el motor la iluminación del pulsador **START ENGINE STOP** se mantie-

ne fija indicando que el motor está arrancado.

- Una vez se ponga el motor en marcha, suelte el pulsador de arranque.
- Si el motor no se pone en marcha, interrumpa el intento y repítalo transcurrido 1 minuto aproximadamente. En caso necesario, realice un arranque de emergencia »» pág. 216.

En el caso de vehículos diésel puede suceder que, a temperaturas bajas, el motor tarde un poco más en arrancar. Durante el precalentamiento, el testigo  permanece iluminado. No debería estar conectado ninguno de los dispositivos eléctricos principales durante el precalentamiento, ya que se descarga la batería de un modo innecesario.

El tiempo de precalentamiento depende de las temperaturas del refrigerante y exterior. Con el motor a temperatura de servicio, o bien con una temperatura exterior superior a +8°C, el testigo  permanecerá encendido aproximadamente durante 1 segundo. Esto significa que podrá arrancar el motor casi inmediatamente.

### Puesta en marcha de un motor diésel tras haber quedado el depósito vacío

Si el depósito de combustible de un vehículo diésel quedó completamente vacío, la puesta en marcha después de repostar puede durar más de lo normal, incluso hasta un minuto.

Esto se debe a que el sistema de combustible tiene que eliminar primero el aire.

#### ATENCIÓN

No mantenga el motor arrancado en recintos cerrados, ya que existe peligro de intoxicación.

- Uno de los gases de escape del motor es el monóxido de carbono, un gas tóxico, incoloro e inodoro cuya inhalación puede provocar la pérdida del conocimiento y la muerte.

#### ATENCIÓN

No salga del vehículo dejando el motor en marcha, sobre todo si tiene una marcha engranada. El vehículo podría ponerse en movimiento repentinamente o podría suceder algo extraño que provocara daños, un incendio o lesiones graves.

#### ATENCIÓN

No utilice nunca aerosoles para arranque en frío, pues podrían explotar o causar un aumento repentino del régimen del motor y se correría el peligro de sufrir lesiones.

#### CUIDADO

- El motor de arranque o el motor pueden resultar dañados si se intenta arrancar el motor inmediatamente después de apagarlo.



- Con el motor frío, evite regímenes elevados de revoluciones, no pise a fondo el acelerador y no someta el motor a grandes esfuerzos, ya que podría dañarlo.

### Nota relativa al medio ambiente

No caliente el motor haciéndolo funcionar con el vehículo parado. Emprenda la marcha de inmediato conduciendo suavemente. De esta forma el motor alcanza antes su temperatura de servicio y se reducen las emisiones de gases.

### Aviso

- Al arrancar el motor se desconectan temporalmente los principales consumidores eléctricos.
- Cuando se arranca con el motor frío puede que aumente la rumorosidad brevemente. Esto es normal y carece de importancia.
- Cuando la temperatura exterior no llega a +5°C [+41°F], si el motor es diésel, puede originarse algo de humo debajo del vehículo cuando el calefactor adicional de funcionamiento con combustible está conectado.

## Apagar el motor

- Detenga el vehículo completamente »» .

- Si el cambio es manual, pise el embrague a fondo o desembrague. Si dispone de cambio automático, sitúe la palanca selectora en la posición P.
- Conecte el freno de estacionamiento electrónico.
- Presione brevemente el pulsador de arranque »» **fig. 147.**

### ATENCIÓN

No apague nunca el motor mientras el vehículo esté en movimiento. Esto podría provocar la pérdida del control del vehículo, accidentes y lesiones graves.

- Los airbags y los pretensores de los cinturones no funcionan cuando el encendido está desconectado.
- El servofreno no funciona con el motor apagado. Por ello, con el motor apagado se tiene que pisar con más fuerza el pedal del freno para frenar el vehículo.
- La dirección asistida no funciona con el motor apagado. Con el motor apagado se necesita más fuerza para girar el volante.
- Si se desconecta el encendido, el bloqueo de la columna de dirección podría activarse y no se podría controlar el vehículo.

### ATENCIÓN

Al abandonar el vehículo lleve siempre la llave consigo. Esto es de especial impor-

tancia si permanecen niños en el vehículo, ya que podrían poner el motor en marcha o accionar equipamientos eléctricos (p. ej., elevallunas), con el consiguiente peligro de accidente.

### CUIDADO

- Si se detiene y el sistema Start-Stop\* apaga el motor, el encendido permanece conectado. Antes de abandonar el vehículo asegúrese que el encendido está desconectado, pues de lo contrario la batería se descargará.
- Si el motor ha estado a un régimen elevado durante mucho tiempo, podría sobrecalentarse al apagarlo. Para evitar dañarlo, déjelo funcionando durante unos dos minutos al ralentí y en punto muerto antes de pararlo.

### Aviso

Después de parar el motor y también con el encendido desconectado, es posible que el ventilador del radiador siga funcionando durante un máximo de 10 minutos. También es posible que se encienda de nuevo en caso de que la temperatura del líquido refrigerante aumente debido al calor acumulado debajo del vano motor o que éste se caliente todavía más debido a una prolongada exposición a la radiación solar.

## Inmovilizador electrónico

El inmovilizador electrónico impide que una persona no autorizada arranque el vehículo.

En la llave hay un chip que desactiva el inmovilizador electrónico automáticamente.

El inmovilizador electrónico se activa automáticamente cuando la llave se encuentra fuera del vehículo.

Si en la pantalla del cuadro de instrumentos aparece el siguiente mensaje: **SAFE**, no es posible poner en marcha el vehículo.

Por este motivo, su vehículo sólo se podrá poner en marcha con una llave original SEAT codificada correctamente.

### Aviso

**Sólo si se utilizan llaves originales SEAT se puede garantizar un perfecto funcionamiento del vehículo.**

## Función de arranque de emergencia



**Fig. 148** En la consola central: arranque de emergencia.

Si no se detecta ninguna llave válida en el habitáculo, habrá que realizar un arranque de emergencia. En la pantalla del cuadro de instrumentos aparecerá una indicación al respecto. Este puede ser el caso cuando la pila de la llave del vehículo esté muy gastada:

- Inmediatamente después de presionar el pulsador de arranque, ponga la llave en el portabebidas de la consola central **>>> fig. 148**, lo más cerca posible del logo Kessy.
- El encendido se conecta automáticamente y, dado el caso, el motor se pone en marcha.

## Indicaciones para el conductor en la pantalla del cuadro de instrumentos

### Pise el embrague

- Esta indicación se visualiza en vehículos con cambio manual cuando el conductor no pisa el pedal del embrague al arrancar el motor. El motor sólo se puede arrancar si se está pisando el pedal del embrague.

### Pise el freno

- Esta indicación aparece en vehículos con cambio automático cuando el conductor no pisa el pedal de freno al arrancar el motor.

### Seleccione N o bien P

- Esta indicación se visualiza al arrancar o parar el motor en caso de que la palanca selectora del cambio automático no se encuentre en las posiciones **P** o **N**. El motor sólo se puede arrancar y parar en dichas posiciones.

### Colocar P; el vehículo puede desplazarse; las puertas pueden cerrarse únicamente en P

- Esta indicación para el conductor se visualiza por motivos de seguridad, junto con una señal acústica de advertencia si, tras apagar el motor, la palanca selectora del cambio

automático no está en la posición **P**. Posicione la palanca selectora en **P**, ya que, de lo contrario, el vehículo podría moverse.

### Cambio: ¡palanca selectora en posición de marcha!

- Esta indicación para el conductor se visualiza cuando, al abrir la puerta del conductor, la palanca selectora no se encuentra en **P**. Adicionalmente suena un zumbido. Posicione la palanca selectora en **P**, ya que, de lo contrario, el vehículo podría moverse.

### Encendido conectado

- Esta indicación para el conductor se visualizará, junto al sonido de un zumbido, cuando se abra la puerta del conductor con el contacto encendido.

### Función "My Beat"

Para vehículos con llave de confort existe la función "My Beat". Esta función ofrece una indicación adicional del sistema de arranque del vehículo.

Al acceder al vehículo el pulsador de arranque » **fig. 147** parpadea para llamar la atención sobre él.

Con la conexión/desconexión del encendido, la iluminación del pulsador de arranque parpadea. Con el encendido desconectado,

transcurridos unos segundos, el pulsador de arranque se apaga.

Con el motor arrancado, la iluminación del pulsador de arranque permanece fija, indicando que el motor está en marcha. El tiempo transcurrido entre que el usuario arranca el motor mediante el pulsador de arranque y el cambio en la iluminación de parpadeante a fija, dependerá de las características propias de cada motorización. Al parar el motor mediante el pulsador de arranque, este vuelve a parpadear.

En vehículos **con sistema Start-Stop**, la función "My Beat" también ofrece información adicional:

- Cuando el motor se para durante la fase de Stop, la iluminación del pulsador de arranque permanece con iluminación fija, ya que aunque el motor esté parado, el sistema Start-Stop está activo.
- Cuando el motor no se puede arrancar de nuevo mediante el sistema Start-Stop, » **pág. 217**, y necesita ser arrancado manualmente, el pulsador de arranque parpadeará, indicando esa situación.

## Sistema Start-Stop\*

### Testigos de control

 Se ilumina

El sistema Start-Stop está disponible, el apagado automático del motor está activo.

 Se ilumina

El sistema Start-Stop no está disponible, o se ha desconectado.

### Indicaciones para el conductor en la pantalla del cuadro de instrumentos

#### Sistema Start-Stop desactivado. Arranque el motor manualmente

- Esta indicación para el conductor se visualiza el sistema Start-Stop **no** puede arrancar el motor nuevamente.

#### Sistema Start-Stop: ¡Anomalía! Función no disponible

- Existe una anomalía en el sistema Start-Stop. Acuda a un taller para que subsanen la avería.

### Descripción y funcionamiento

El sistema Start-Stop le ayuda a ahorrar combustible y reducir las emisiones de CO<sub>2</sub>. »

En el modo de parada/arranque, el motor se apagará automáticamente cuando el vehículo se detenga o se encuentre en fase de detención. El encendido permanece conectado. Cuando lo requiera, el motor vuelve a ponerse en marcha automáticamente.

En esta situación la iluminación del pulsador **(START ENGINE STOP)** permanece fija.

Al conectar el encendido, el sistema Start-Stop se activa automáticamente.

En el sistema de Infotainment se puede consultar más información sobre el sistema Start-Stop: pulse el botón de función **(i)** > **Info del vehículo** > **Estado del vehículo**.

### Vehículos con cambio manual

- Al detenerse o cuando está detenido ponga punto muerto y suelte el pedal de embrague. El motor se detendrá. En la pantalla aparecerá el testigo **(A)**. El motor se puede parar antes de detenerse completamente (aprox. 7 km/h).
- Cuando pise el pedal de embrague, el motor arrancará de nuevo. El testigo se apaga.

### Vehículos con cambio automático

- Frene hasta quedar detenido y mantenga el pie sobre el pedal de freno o active el sis-

tema Auto Hold para que el vehículo permanezca frenado. El motor se detendrá. En pantalla aparecerá el testigo **(A)**. El motor se puede parar antes de detenerse completamente (aprox. 7 o 2 km/h según la caja de cambios del vehículo).<sup>1)</sup>

- Cuando retire el pie del pedal de freno, el motor arrancará de nuevo. El testigo se apaga. Con el sistema Auto Hold activo el motor no arranca si retira el pie del pedal de freno. El arranque tiene lugar al pisar el pedal acelerador.

### Requisitos básicos para el modo de parada/arranque

- La puerta del conductor tiene que estar cerrada.
- El conductor debe llevar el cinturón abrochado.
- El capó está cerrado.
- El motor ha alcanzado la temperatura de servicio.
- La marcha atrás no esta engranada.
- El vehículo no se encuentra en una pendiente pronunciada.

### El motor no se apaga por diversos motivos

Antes de detener el vehículo el sistema verifica que se cumplan ciertas condiciones. El motor **no** se apaga, por ejemplo, en las siguientes situaciones:

- El motor todavía no ha alcanzado la temperatura para el modo de parada/arranque.
- No se ha alcanzado la temperatura seleccionada en el climatizador.
- La temperatura interior es muy alta/baja.
- Tecla de función de descongelación activada **»»** **pág. 157**.
- La ayuda de aparcamiento\* está conectada.
- La batería está muy descargada.
- El volante está muy girado, o bien se está girando.
- Si hay peligro de empañamiento.
- Tras engranar la marcha atrás.
- En caso de pendiente muy pronunciada.
- En un atasco después de hacer la quinta parada, el motor no se detendrá más.
- Con ESC desactivado.
- Tras una frenada de emergencia o pérdida de adherencia.
- Con un remolque enganchado.

<sup>1)</sup> En la versión mHEV (semi-híbrido) a partir de 20 kmh.

- En un atasco después de hacer la quinta parada, el vehículo no se detendrá más.
- Cuando la carga de la batería sea baja.
- Mientras se regenera el filtro de partículas (motores diésel).

En la pantalla del cuadro de instrumentos se visualiza ; adicionalmente, en el sistema de información para el conductor\*, .

### El motor arranca por sí mismo

Estando detenido el modo normal del sistema puede verse interrumpido en las siguientes situaciones. El motor se vuelve a poner en marcha sin que el conductor intervenga.

- La temperatura interior es diferente a la seleccionada en el climatizador.
- Tecla de función de descongelación activada »»» **pág. 157.**
- El freno se ha pisado varias veces consecutivas.
- La batería está demasiado descargada.
- Gran consumo eléctrico.
- El vehículo rueda hacia delante o hacia detrás con motor apagado.
- ESC desactivado.
- Se presiona el pedal del acelerador (cambio automático), o el embrague (cambio manual).

- Se gira levemente el volante (excepto versión mHEV).
- Cuando se activa el aire acondicionado.

### Información adicional relativa al cambio automático

El motor se apaga con la palanca selectora en las posiciones **P, D, N** y **S**, así como en modo Tiptronic. Con la palanca selectora en **P**, el motor permanecerá apagado también cuando retire el pie del freno. Para que el motor se ponga de nuevo en marcha, deberá pisar el acelerador, o bien engranar otra gama de marchas y soltar el freno.

Si coloca la palanca selectora en **R** estando detenido, el motor se pondrá de nuevo en marcha.

Cambie de **D** a **P** para evitar que el motor se ponga accidentalmente en marcha al pasar por **R**.

### Información adicional relativa a vehículos con Adaptive Cruise Control (ACC)

En vehículos con ACC el motor vuelve a arrancar, bajo determinadas circunstancias, si el sensor de radar detecta que el vehículo precedente reinicia la marcha.

### ATENCIÓN

- **No pare nunca el motor antes de que el vehículo se haya detenido por completo. El funcionamiento de los frenos y de la direc-**

**ción no quedarán garantizados por completo. Necesitará más fuerza para maniobrar el volante o para frenar. Podría sufrir algún accidente e incluso lesiones graves.**

- **Para evitar lesiones, asegúrese de que el sistema Start-Stop está desconectado cuando se trabaje en el compartimento del motor »»» **pág. 220.****

### CUIDADO

**El sistema Start-Stop deberá desconectarse siempre que se vadeen zonas inundadas »»» **pág. 233.****

### Aviso

- **En vehículos con cambio automático, usted mismo puede controlar si el motor debe pararse o no reduciendo o incrementando la fuerza de frenado aplicada. Si tan sólo pisa el freno suavemente, por ejemplo, en atascos con frecuentes detenciones y arranques, mientras el vehículo se encuentre detenido no se producirá la parada del motor. Tan pronto como pise el freno con fuerza, el motor se parará.**
- **Estando detenido deberá mantenerse pisado el pedal de freno para asegurar que no se desplace.**
- **Si con cambio manual el motor “se cala”, puede arrancarlo de nuevo pisando inmediatamente el pedal de embrague.**

»

- Si con cambio automático se posiciona la palanca en D, N o S después de haber engranado la marcha atrás, deberá alcanzar los 10 km/h (6 mph) hacia adelante para que el sistema esté en condiciones de parar el motor.

## Conectar y desconectar manualmente el sistema Start-Stop



**Fig. 149** En la pantalla del sistema de Infotainment: sistema Start-Stop conectado. **A** Vista en el menú principal. **B** Vista con el sistema de Infotainment apagado.

Si no desea utilizar el sistema, puede desconectarlo manualmente a través del sistema de Infotainment:

- Seleccione > **Asistencia al conductor**.

Cuando el símbolo aparece de color naranja **>>> fig. 149** el sistema está activado y hará la parada y arranque. Cuando el símbolo aparece en blanco el sistema está desconectado.

### Aviso

El sistema se conecta cada vez que se apague voluntariamente el motor.

## Cambio manual

### Cambiar de marchas

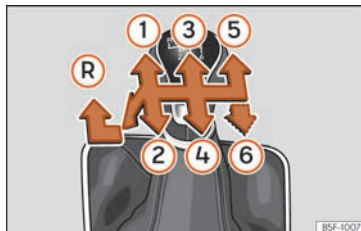

**Fig. 150** Esquema de un cambio manual de 5 marchas o bien de 6 marchas.

En la palanca de cambios se indican las posiciones de las marchas **>>> fig. 150**.

- Pise el embrague y mantenga el pie a fondo.

- Sitúe la palanca de cambios en la posición deseada.
- Suelte el embrague.

### Engranar la marcha atrás

Engrane la marcha atrás únicamente con el vehículo detenido.

- Pise el embrague y mantenga el pie a fondo.
- Con la palanca de cambios en punto muerto, presiónela hacia abajo, muévala a la izquierda hasta el final y después hacia delante para seleccionar la marcha atrás **>>> fig. 150 (R)**.
- Suelte el embrague.

### Cambiar a marchas inferiores

Durante la marcha, el cambio a una marcha inferior debe realizarse siempre progresivamente, es decir, a la marcha inmediatamente inferior y cuando el régimen del motor no sea demasiado elevado **>>> ⚠**. Reducir de marcha saltándose una o varias marchas a altas velocidades o a regímenes altos del motor puede ocasionar daños en el embrague y en el cambio, incluso aunque se mantenga pisado el embrague **>>> !**.

### ATENCIÓN

**Si el motor está en marcha, el vehículo se pone en movimiento en cuanto se engrana**

una marcha y se suelta el pedal del embrague. Esto también sucede si el freno de estacionamiento está conectado.

- Nunca engrane la marcha atrás mientras el vehículo esté en movimiento.

### ⚠ ATENCIÓN

Si se reduce de marcha de forma inadecuada seleccionando una demasiado baja, se puede perder el control del vehículo y producirse un accidente y lesiones graves.

### ⓘ CUIDADO

Si circulando a gran velocidad o a regímenes altos del motor se engrana una marcha demasiado baja, se pueden ocasionar daños considerables en el embrague y en el cambio. Esto puede ocurrir incluso cuando se mantiene el pedal del embrague pisado y no se embraga.

### ⓘ CUIDADO

Tenga en cuenta lo siguiente para evitar daños y un desgaste prematuro:

- Durante la marcha no deje la mano sobre la palanca de cambios. La presión que ejerce la mano se transmite a las horquillas del cambio.
- No dejar apoyado el pie en el pedal de embrague; aunque la presión parezca insignificante, puede provocar el desgaste prematuro del disco de embrague. Utilice

el reposapiés mientras no deba cambiar de marcha.

- Asegúrese de que el vehículo esté totalmente detenido antes de engranar la marcha atrás.
- Al cambiar de marchas, pise siempre el embrague a fondo.
- No mantenga el vehículo detenido cuesta arriba con el embrague "patinando" y el motor en marcha.

## Cambio automático/cambio automático DSG\*

### Introducción

Su vehículo va equipado con un cambio manual de regulación electrónica. La transmisión de fuerza entre el motor y el cambio se realiza mediante dos embragues independientes. Sustituyen al convertidor de par de los cambios automáticos convencionales y posibilitan que el vehículo acelere sin que se perciba una interrupción de la fuerza de tracción.

El sistema **Tiptronic** permite cambiar las marchas también de un modo *manual* »» pág. 223, Insertar marchas con el modo Tiptronic.

## Testigos de control

### Ⓢ Se ilumina en verde

No tiene pisado el freno. Para seleccionar una relación de marchas, pise el pedal del freno.

### Ⓢ Parpadea en verde

La tecla de bloqueo de la palanca selectora no está encastrada. Se impide el avance del vehículo. Encastre el bloqueo de la palanca selectora.

## Posiciones del mando selector



Fig. 151 En la consola central: mando selector.

La posición del mando se muestra al iluminarse el signo correspondiente. También se visualiza en pantalla en las posiciones de cambio manual **M**, **D**, **S** y **E** (cuando está »

seleccionado el modo de conducción ECO »» pág. 229), la marcha que se encuentre engranada.

### P – Bloqueo de aparcamiento

Al pulsar el botón **P** las ruedas motrices están bloqueadas. Sólo debe pulsar **P** cuando el vehículo esté *detenido* »» .

Para pulsar el botón **P** deberá pisar simultáneamente el pedal del freno.

### R – Marcha atrás

La marcha atrás sólo debe engranar con el vehículo *detenido* y el motor al ralentí »» .

Para poner la marcha atrás **R**, deberá pisar simultáneamente el pedal de freno. Con el encendido conectado, las luces de marcha atrás se encenderán cuando ponga la marcha atrás **R**.

### N – Punto muerto

En esta posición, el cambio está en punto muerto.

Pise el pedal del freno para cambiar de **N** a **D/S** a velocidades inferiores a 3 km/h (2 mph) o bien con el vehículo parado »» .

### D/S – Posición permanente para marcha adelante

En la posición **D/S** permite manejar el cambio en modo normal (**D**) o bien deportivo (**S**).

Para seleccionar el modo deportivo **S**, empuje el mando hacia atrás. Empujándolo nuevamente volverá al modo normal **D**. En la pantalla del cuadro de instrumentos se mostrará el modo de conducción seleccionado.

En **modo normal (D)**, el cambio selecciona la relación óptima. Esto depende de la carga del motor, de la velocidad y del programa dinámico de regulación (DRP).

El **modo sport (S)** debería seleccionarse para una conducción deportiva. La potencia del motor es aprovechada al máximo. Al acelerar se perciben las operaciones de cambio de marcha.

En determinadas circunstancias (p. ej., en carreteras de montaña) puede ser aconsejable cambiar al modo tiptronic »» pág. 223, para adaptar la marcha a las condiciones de la carretera.

### Bloqueo de la palanca selectora

El bloqueo de la palanca impide que, estando en **N**, se pueda engranar por descuido una relación de marchas y, con ello, que el vehículo se ponga en movimiento accidentalmente.

Pise el pedal de freno con el encendido conectado y manténgalo pisado.

Como recordatorio para el conductor, con la palanca en la posición **N** se mostrará en la pantalla la siguiente indicación:

### Pisar el freno para introducir marcha con el vehículo parado.

Si se cambia rápidamente pasando por la posición **N** (de **R** a **D**), la palanca no se bloquea. Esto permite, por ejemplo, ayudar a un vehículo que se haya quedado atascado "columpiándolo". La palanca se bloquea si permanece más de un segundo en la posición **N** y a una velocidad inferior a unos 5 km/h (3 mph), sin que se esté pisando el pedal del freno.

### ATENCIÓN

- Con el vehículo detenido, asegúrese de no pisar el acelerador. El vehículo se pone en movimiento de inmediato aún habiendo puesto el freno de estacionamiento, por lo que existe el riesgo de ocasionar un accidente.
- No coloque nunca la palanca en la posición **R** durante la marcha. De lo contrario existe peligro de accidente o avería.
- Con el motor en marcha y la palanca en cualquier posición (excepto **P**), deberá mantenerse pisado el pedal de freno, ya que ni al ralentí se interrumpe por completo la transmisión de fuerza.
- Mientras se selecciona una marcha, con el coche parado y el motor en marcha, no hay que acelerar. De lo contrario existe peligro de accidente.
- El conductor no debe abandonar nunca el vehículo con el motor en marcha y una



velocidad engranada. Conecte el freno de estacionamiento electrónico y pulse el bloqueo de aparcamiento [P].

### **i** Aviso

- Si durante la conducción por error mueve la palanca a N, quite el pie del acelerador y espere que el motor gire al ralentí, antes de colocar nuevamente la gama de marchas D o bien S.
- Si se interrumpe la alimentación de corriente estando el bloqueo de aparcamiento activo P, la palanca ya no podrá moverse. En ese caso se puede recurrir al desbloqueo de emergencia. Para ello solicite la ayuda de personal especializado.

### **i** Aviso

- Si el bloqueo de la palanca no encastra, existe una anomalía. La transmisión queda interrumpida para evitar que el vehículo se ponga en movimiento accidentalmente. Para que el bloqueo de la palanca vuelva a encastrar, proceda del modo siguiente:
  - Con cambio de 6 marchas: accione el pedal de freno y suéltelo de nuevo.
  - Con cambio de 7 marchas: accione el pedal de freno. Sitúe la palanca en la posición N y engrane seguidamente una gama de marchas.

- A pesar de engranar una gama de marchas, el vehículo no avanza ni retrocede; proceda del modo siguiente:

- Cuando el vehículo no se mueva en la dirección deseada, puede que la relación de marchas no esté correctamente engranada por parte del sistema. Pise el pedal de freno y vuelva a engranar la relación de marchas.
- Cuando aún así el vehículo no se mueva en la dirección deseada, hay un fallo del sistema. Solicite ayuda especializada y haga revisar el sistema.

### Inserir marchas con el modo Tiptronic



**Fig. 152** Volante: palancas para cambio automático.

El Tiptronic permite que el conductor también pueda cambiar las marchas manualmente.

Al cambiar al programa Tiptronic, se mantiene la marcha actualmente seleccionada. Esto es posible mientras el sistema no cambie de marcha de forma automática debido a la situación del tráfico en ese momento.

### Manejo del Tiptronic mediante las levas en el volante

Las levas de cambio pueden utilizarse con la palanca selectora en la posición D/S.

- Pulse la leva de cambio (+) para insertar una marcha superior »» fig. 152.
- Pulse la leva de cambio (-) para insertar una marcha inferior.
- Para salir del modo Tiptronic tire de la leva derecha hacia el volante durante 1 segundo aproximadamente.

Si no se accionan las levas durante algún tiempo se saldrá automáticamente del modo Tiptronic.

### **i** CUIDADO

- Al acelerar, si no se selecciona una marcha superior, se cambiará automáticamente poco antes de alcanzar el régimen máximo permitido.
- Asimismo, si selecciona una marcha inferior, el sistema no cambiará hasta que detecte que el motor no alcanzará el régimen máximo de revoluciones.

## Conducción con cambio automático

El cambio a una marcha más larga o más corta se realiza de un modo automático.

El motor sólo puede arrancarse con la palanca en la posición **N** y el botón **P** debe estar iluminado (el bloqueo de estacionamiento permanece activo).

### Conducción cuesta abajo

En determinadas circunstancias puede resultar ventajoso utilizar el modo Tiptronic para seleccionar la relación manualmente en función de las condiciones de marcha »» ⚠.

### Detenerse/Estacionar

Para aparcar sobre terreno llano basta con pulsar el botón **P** »» fig. 151. En pendientes debería ponerse primero el freno de estacionamiento y, seguidamente, pulsar el botón **P**.

Si abre la puerta del conductor y no ha pulsado el botón **P**, el vehículo podría moverse. Aparece el siguiente aviso en la pantalla del cuadro de instrumentos: **Cambio: ¡palanca selectora en posición de marcha!**. Adicionalmente suena un zumbido.

### Detenerse cuesta abajo

Pise *siempre* el pedal freno con firmeza para evitar que el vehículo se desplace; conecte si

es preciso el freno de estacionamiento electrónico »» ⚠.

**No acelere** con una gama de marchas puesta para evitar que el coche ruede cuesta abajo, »» ⚠.

### Iniciar la marcha cuesta arriba con función Auto Hold

- Con una gama de marchas puesta, retire el pie del pedal del freno y acelere suavemente.

### Iniciar la marcha cuesta arriba sin función Auto Hold

- Tire de la tecla del freno de estacionamiento electrónico.
- Con una gama de marchas puesta, acelere con cuidado y pulse la tecla del freno de estacionamiento electrónico.

### Programa de emergencia

Si la pantalla del cuadro de instrumentos muestra todas las posiciones de la palanca sobre fondo claro, significa que hay alguna anomalía en el sistema, y el cambio automático funcionará con el programa de emergencia. Todavía es posible conducir el vehículo, aunque a velocidad reducida y no en todas las marchas. Incluso es posible que **no pueda conducir marcha atrás**.

### Kick-down

El dispositivo kick-down permite la máxima aceleración con la palanca en las posiciones **D**, **S** o bien en modo Tiptronic.

Pisando el acelerador a fondo, el cambio automático cambia a una marcha más corta en función de la velocidad y del régimen del motor. De este modo se aprovecha la máxima aceleración del vehículo »» ⚠.

El cambio a la próxima marcha más larga no se efectuará hasta el momento de alcanzar el régimen de revoluciones máximo predeterminado.

## ⚠ ATENCIÓN

**Tenga en cuenta las advertencias de seguridad »» ⚠** en Posiciones del mando selector de la pág. 222.

- **No deje que el freno patine y no pise el pedal del freno con demasiada frecuencia ni durante demasiado tiempo, los frenos se recalientan. Esto reduce la potencia de frenado, aumenta la distancia de frenado o incluso ocasiona una avería del sistema de frenos.**

- **Si tiene que detenerse en una cuesta, mantenga el vehículo frenado con el pedal del freno o con el freno de estacionamiento.**

### ⚠️ ATENCIÓN

Tenga en cuenta que, si la carretera está resbaladiza, al accionar el dispositivo kick-down las ruedas motrices podrían patinar, con el consiguiente peligro de derrapar.

### ⓘ CUIDADO

- Cuando detenga el vehículo en una cuesta arriba, no intente evitar que se vaya poniendo una marcha y pisar el acelerador. Con ello podría recalentar y dañar el cambio automático.
- Si deja rodar el vehículo con el motor parado y la palanca en N, el cambio automático se dañará por falta de lubricación.
- En determinadas situaciones de conducción o condiciones del tráfico, el cambio podría recalentarse y resultar dañado! Si se ilumina el testigo , detenga el vehículo en cuanto pueda y espere a que se enfríe el cambio » pág. 227.
- Si el cambio funciona con el programa de emergencia, acuda sin demora a un taller especializado para que subsanen la avería.



### Programa Launch-control

✓ Válido para vehículos: diésel con potencia superior a 125 kW y gasolina superior a 140 kW.

El programa Launch-control posibilita una aceleración máxima estando parado.

*Condición:* el motor ha alcanzado la temperatura de servicio y el volante no está girado.

El régimen del motor para el Launch-control es diferente en motores de gasolina o en motores diésel.

Para utilizar el Launch-control es necesario desconectar el control de tracción (TCS) o activar el modo ESC Sport, mediante el menú del sistema de Infotainment: pulse el botón de función  > **Asistencia al conductor** > **Menú ESC**. El testigo  permanecerá encendido o bien parpadeará lentamente en función de si el vehículo tiene o no sistema de información para el conductor\*.

En vehículos con sistema informativo para el conductor, la indicación de desactivación se visualiza en el cuadro de instrumentos, mediante testigo ESC permanentemente encendido y el texto **Control de estabilidad desactivado** (temporalmente).

• Con el motor en marcha, desconecte el control de tracción (TCS) o active el modo ESC Sport » pág. 277<sup>1)</sup>.

• Pise el pedal de freno con el pie izquierdo y manténgalo pisado durante 1 segundo como mínimo.

• Coloque la palanca selectora en la posición **S** o Tiptronic, o bien seleccione el modo de conducción **sport** del SEAT Drive Profile\* » pág. 229.

• Pise el acelerador con el pie derecho hasta el fondo o hasta alcanzar la posición kick-down. Se establece un régimen del motor de aproximadamente **3.200 rpm** (motor de gasolina) o de unos **2.000 rpm** (motor diésel).

• Quite el pie izquierdo del pedal de freno. El vehículo se pone en marcha con la máxima aceleración.

### ⚠️ ATENCIÓN

• **Adapte siempre su estilo de conducción al tráfico rodado.**

• **Utilice el programa Launch-control únicamente si lo permite el estado de las vías públicas y la situación del tráfico, es decir, si su estilo de conducción y la capacidad** »

<sup>1)</sup> Vehículos sin sistema de información para el conductor: el testigo parpadea lentamente. Vehículos con sistema de información para el conductor: el testigo permanece encendido.

de aceleración del vehículo no molesta ni pone en peligro a otros conductores.

- Asegúrese de que el ESC permanece activado. Tenga cuenta que si TCS y ESC están desactivados, las ruedas pueden patinar y el vehículo derrapar. ¡Peligro de accidente!
- Tras haber iniciado la marcha, debería activar el TCS o desactivar nuevamente el modo "sport" del ESC mediante el sistema de Infotainment: botón de función  > Asistencia al conductor.

### Aviso

- Es posible que, tras utilizar el programa launch-control, la temperatura de la caja de cambios se haya incrementado considerablemente. En ese caso, el programa podría quedar fuera de servicio durante algunos minutos. Tras la fase de refrigeración podrá utilizarse nuevamente el programa.
- Al acelerar con el programa launch-control se somete a todas las piezas del vehículo a un gran esfuerzo. Esto puede ocasionar un mayor desgaste.

### Asistente en descenso\*

En función de la pendiente y con la palanca en la posición D/S, al pisar el freno se activa el asistente en descenso. El cambio engrana una marcha más corta apropiada.

Dentro de unos límites lógicos, el asistente intenta mantener la velocidad a la que se circulaba en el momento de frenar. Puede resultar necesario corregir la velocidad pisando el freno.

El asistente tan sólo puede reducir hasta la 3.ª marcha. Es posible que en pendientes muy pronunciadas deba cambiar al modo tiptronic y así reducir manualmente hasta la 2.ª o la 1.ª marcha para aprovechar el freno motor y evitar así sobrecargar el sistema de frenos.

El asistente en descenso se desactiva en cuanto la pendiente es menor o se pisa el acelerador.

En vehículos con regulador de velocidad\* **>>> pág. 234**, al programar la velocidad se activa también el asistente en descenso.

### ATENCIÓN

**El asistente en descenso no puede superar los límites impuestos por las leyes físicas. Debido a ello, no puede mantener constante la velocidad en cualquier situación. ¡Esté preparado para frenar en cualquier momento!**

### Modo de inercia

El modo de inercia permite recorrer ciertos tramos sin hacer uso del acelerador lo que

permite ahorrar combustible. Utilice el modo de inercia para "dejar rodar" el vehículo con antelación.

### Activación del modo de inercia

*Condición:* palanca en posición D, pendientes inferiores al 12 % y velocidades entre 20 y 130 km/h (12 y 80 mph).

- Retire suavemente el pie del acelerador.

Se mostrará la indicación en el cuadro de instrumentos , desaparecerá la marcha insertada y en el consumo actual aparecerá el texto **Inercia**.

El cambio desembragará automáticamente y el vehículo rodará libremente, sin efecto del freno motor. Mientras el vehículo rueda, el motor gira al ralentí.

### Interrumpir el modo de inercia

- Pise el pedal de freno o bien el acelerador.

Para aprovechar de nuevo el modo inercia del motor basta con volver a retirar el pie del acelerador.

La aplicación combinada del **modo de inercia** (= tramo prolongado con menos energía) y de la **desconexión por inercia** (= tramo más corto sin necesidad de combustible) permite mejorar el consumo de combustible y el balance de emisiones.

En el caso que el vehículo disponga de **SEAT Drive Profile** »» pág. 229, el modo de inercia puede activarse en los modos **Normal**, **Eco** e **Individual**. En el modo **Eco** la activación funciona al cumplirse las condiciones de funcionamiento independientemente de la suavidad con la que se retire el pie del acelerador.

### ⚠ ATENCIÓN

- Si ha conectado el modo de inercia, tenga en cuenta que, al aproximarse a un obstáculo, el vehículo no desacelerará del modo habitual: ¡riesgo de sufrir un accidente!
- Al utilizar el modo de inercia cuesta abajo, el vehículo puede incrementar la velocidad: ¡riesgo de sufrir un accidente!
- Si otros usuarios conducen su vehículo, adviértales sobre el modo de inercia.

### 📄 Aviso

- La indicación para el conductor Inercia únicamente se visualiza con el consumo actual. En el modo de inercia ya no se visualizará la marcha (p. ej. aparecerá "D" o "E" en lugar de "D7" o "E7").
- Con pendientes superiores al 15% se desconectará automáticamente el modo de inercia.
- En el caso de los motores TDI, TGI y 2.0l TSI el modo inercia solo funcionará en el modo de conducción Eco.

## Indicaciones en la pantalla del cuadro de instrumentos

### Embrague

⚠ ¡Embrague sobrecalentado! ¡Deténgase, por favor!

- El embrague se ha sobrecalentado y podría resultar dañado. Deténgase y espere que se enfríe el cambio con el motor al ralentí y la palanca en la posición **P**. Cuando se apaguen el testigo y la indicación para el conductor, acuda a un taller especializado para solucionar la avería. Si no se apagasen no prosiga la marcha. Solicite la ayuda de personal especializado.

### Anomalías en el cambio

⚠ Caja de cambio: ¡anomalía! Deténgase y coloque la palanca en **P**

- Existe una anomalía en el cambio. Detenga el vehículo en un lugar seguro y no prosiga la marcha. Solicite la ayuda de personal especializado.

⚠ Caja de cambio: ¡anomalía en el sistema! Puede proseguir la marcha

- No tarde en acudir a un taller especializado para solucionar la avería.

⚠ Caja de cambio: ¡anomalía en el sistema! Puede proseguir con limitaciones. Marcha atrás deshabilitada

- Acuda a un taller especializado para que reparen la avería.

⚠ Caja de cambio: ¡anomalía en el sistema! Puede proseguir en **D** hasta que apague el motor

- Detenga el vehículo en un lugar seguro. Solicite la ayuda de personal especializado.

⚠ Caja de cambio: demasiado caliente. Adapte la conducción en consonancia

- Prosiga la marcha con moderación. Cuando se apague el testigo, podrá seguir conduciendo con normalidad.

⚠ Caja de cambio: accione el freno y vuelva a engranar una gama de marchas

- Si el aviso se ha producido por la temperatura del cambio, esta indicación para el conductor se mostrará cuando se haya refrigerado de nuevo.

## Recomendación de marcha

### Seleccionar la marcha óptima

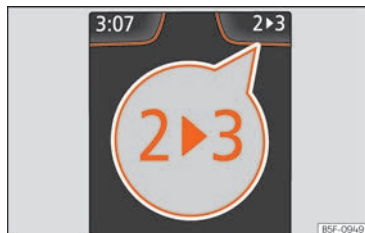

**Fig. 153** Cuadro de instrumentos: indicación de las marchas (cambio manual).

En función del equipamiento en la pantalla del cuadro de instrumentos se muestra una recomendación con la marcha que convendría poner para optimizar el consumo.

En vehículos con *cambio automático*, la palanca tiene que estar en modo Tiptronic » pág. 223.

Si está engranada la marcha óptima, no aparecerá ninguna recomendación. Se mostrará la marcha engranada en ese momento.

Indicación	Significado
3	Marcha óptima.
4 ► 5	Se recomienda cambiar a una marcha superior.
2 ► 1	Se recomienda cambiar a una marcha inferior.

### Información relativa a la "limpieza" del filtro de partículas

Cuando el sistema de escape detecta que el filtro de partículas está próximo a saturarse, la función de autolimpieza de dicho sistema recomienda la marcha óptima para esa función » pág. 313.

### ⚠ ATENCIÓN

**La recomendación de marcha es una función auxiliar y en ningún caso puede sustituir la atención del conductor.**

- **La responsabilidad de elegir la marcha correcta en función de las circunstancias recae solo sobre el conductor.**

### 🌿 Nota relativa al medio ambiente

**Seleccionando la marcha óptima se puede ahorrar combustible.**

### 📄 Aviso

**La indicación de la marcha recomendada se apaga al pisar el pedal del embrague o al sacar la palanca de la posición tiptronic.**

## Dirección

### Información relativa a la dirección del vehículo

La dirección asistida electromecánica se adapta *electrónicamente* en función de la velocidad del coche, par y ángulo de giro.

Aunque falle la dirección asistida o el motor esté parado, el volante puede seguir girando siempre y cuando esté conectado el encendido pero se deberá hacer más fuerza.

### Dirección progresiva

En función del equipamiento del vehículo, este puede incorporar un sistema de dirección progresiva.

En el *tráfico urbano* no es necesario girar tanto al aparcar, al maniobrar o al realizar virajes muy cerrados.

En *carretera* o en *autovía* la dirección progresiva transmite, por ejemplo, en las curvas, una sensación al volante más deportiva, más directa y perceptiblemente más dinámica.

### Testigo de control

#### Se ilumina en rojo

Dirección averiada.

**No siga conduciendo**, detenga el vehículo en cuanto le sea posible y de una manera segura.

Acuda en seguida a un taller especializado para que reparen la avería.

#### Se ilumina en amarillo

Funcionamiento de la dirección limitado.

Acuda con precaución a un taller especializado para que revisen la dirección.

Si el testigo no se enciende de nuevo tras volver a poner el motor en marcha y realizar un pequeño recorrido, **no** es necesario que sea revisada la dirección.

**O BIEN:** La batería de 12 voltios estaba desembornada y se ha vuelto a embornar.

Realice un recorrido breve a 15-20 km/h [9-12 mph].

#### Parpadea en amarillo

La columna de dirección está agarrotada.

En parado, gire el volante hacia uno y otro lado.

**O BIEN:** La columna de dirección no se desbloquea o no se bloquea.

Desconecte el encendido y vuelva a conectarlo. Tenga en cuenta los mensajes que se muestren en la pantalla del cuadro de instrumentos.

**No continúe la marcha** si la columna de dirección sigue bloqueada tras conectar el encendido. Solicite la ayuda de personal especializado.

El testigo de control se ilumina durante unos instantes al conectar el encendido. Debe apagarse una vez arrancado el motor.

#### ATENCIÓN

**No ignore nunca los testigos de advertencia ni los mensajes.**

- Si se ignoran los testigos de advertencia y los correspondientes mensajes, el vehículo podría quedarse parado en medio del tráfico, podrían producirse daños o accidentes y lesiones graves.
- Detenga el vehículo en cuanto sea posible y seguro.

## Modos de conducción SEAT (SEAT Drive Profile)\*

### Introducción al tema

El SEAT Drive Profile permite al conductor elegir entre los perfiles o modos, **Eco**, **Confort\***, **Normal**, **Sport** e **Individual**, que modifican el comportamiento de varias funciones del vehículo, proporcionando diferentes experiencias de conducción.

El perfil **Individual** se puede configurar según las preferencias personales. Los demás perfiles disponen de una configuración fija.

### Descripción

Dependiendo del equipamiento del vehículo, el SEAT Drive Profile puede actuar sobre las siguientes funciones:

#### Motor

Según el perfil seleccionado, el motor responde de una forma más rápida o más suave al pisar el acelerador. Al seleccionar el modo **Eco** se activa la función start-stop.

En vehículos con cambio automático se modifica el momento de cambio de marcha para situarlos en más o menos revoluciones. El modo **Eco** activa la función de aprovechamiento de inercias, permitiendo reducir el consumo. El resto de modos de conducción activará la función de aprovechamiento de inercias cuando la palanca selectora no esté en posición **S** y dependiendo como se suelte el pedal del acelerador » pág. 226. Al volver a arrancar el vehículo la función se activa por defecto para reducir el consumo.

Con cambio manual, el modo **Eco** varía las indicaciones de recomendación de cambio de marcha, facilitando así una conducción más eficiente.

#### Suspensión adaptativa (DCC)\*

El DCC adapta continuamente durante la marcha la amortiguación del tren de rodaje a las características de la calzada, la situación »

de marcha y el modo de conducción seleccionado. Dentro del perfil **Individual** también se puede ajustar de forma personalizada el nivel del DCC.

En caso de avería del DCC, en la pantalla del cuadro de instrumentos aparece el mensaje **Avería: regulación de la amortiguación**.

## Dirección

La dirección asistida se adapta en el modo **Sport** para proporcionar un tacto más deportivo.

## Climatización

El Climatronic, puede funcionar en modo **Eco**, con un consumo especialmente contenido.

## Control adaptativo de velocidad (ACC)\*

Según el perfil de conducción, varía la actuación del ACC, para permitir una aceleración y frenada más deportiva o respetuosa con el consumo de combustible.

## Chasis

Adapta el comportamiento dinámico del vehículo, mejorando la tracción en curva y su capacidad de giro en función del perfil de conducción elegido. El ajuste aparecerá en modelos sin DCC, se puede seleccionar entre **Normal** y **Sport**.

## Ajuste del perfil de conducción

Hay varias maneras de seleccionar un perfil de conducción mediante el Sistema de infotainment:

- Pulse el botón de función  > **SEAT Drive Profile**, se mostrarán los perfiles disponibles.
- **O BIEN:** Pulse el botón de función  > **Ajustes del vehículo** > **SEAT Drive Profile**, se mostrarán los perfiles disponibles.
- **O BIEN:** Pulse el botón de función , deslice el dedo horizontalmente por la pantalla hasta **SEAT Drive Profile**. Pulse sobre  para cambiar el perfil de conducción o bien pulse 2 veces sobre el icono para mostrar los perfiles disponibles.
- **O BIEN:** Con el Sistema de infotainment apagado, pulsando sobre el icono **SEAT Drive Profile**, se mostrarán los perfiles de conducción disponibles.

El icono del perfil seleccionado se muestra en todo momento en la parte superior central del cuadro de instrumentos y en la pantalla de Sistema de Infotainment cuando se encuentra apagada **» pág. 90**.

Perfil de conducción	Características
	Sitúa el vehículo en un estado de consumo bajo, favoreciendo un estilo de conducción ahorrativo y más respetuoso con el medio ambiente.
	Permite una conducción más relajada y confortable, por ejemplo para trayectos largos en autopista. Su principal característica es el ajuste suave del tren de rodaje [DCC].
	Ofrece una sensación de conducción equilibrada, haciéndolo idóneo para el uso diario.
	Confiere al vehículo un comportamiento global dinámico, lo que permite llevar a cabo una conducción más deportiva.
	Permite personalizar la configuración. Las funciones que se pueden ajustar dependen del equipamiento del vehículo.

## Kick-down\*

El kick-down es un dispositivo que permite una aceleración máxima **» pág. 224**.

Si ha seleccionado en el SEAT Drive Profile\* el modo **eco** y pisa el acelerador rebasando



el punto duro, la potencia del motor se regulará automáticamente, de modo que el vehículo acelerará al máximo.

### ATENCIÓN

Cuando maneje el SEAT Drive Profile, preste atención ante todo al tráfico; de lo contrario podría sufrir o provocar un accidente.

### Aviso

- Al apagar el motor, se conservará el perfil de conducción seleccionado en el momento de quitar el contacto. Al volver a arrancarlo, el motor y el cambio se iniciarán en su modo Normal. Para que motor y cambio vuelvan a su modo deseado, vuelva a seleccionar el perfil de conducción correspondiente.
- La velocidad y el estilo de conducción deben adaptarse siempre a las condiciones de visibilidad, clima y tráfico.
- En caso de conducir con remolque no se recomienda utilizar el perfil Eco.

## Consejos para la conducción

### Rodaje

Tenga en cuenta las instrucciones para efectuar el rodaje de componentes nuevos.

### Rodaje del motor

Un motor nuevo debe someterse durante los primeros 1.500 kilómetros (1.000 millas) a un periodo de rodaje. Durante las primeras horas de funcionamiento, la fricción interna del motor es mucho mayor hasta que todas las piezas móviles se hayan ajustado entre sí.

El modo de conducción durante los primeros 1.500 kilómetros (1.000 millas) influirá en el funcionamiento futuro del motor. Posteriormente, también deberá conducirse a un régimen moderado (especialmente con el motor en frío), para reducir el desgaste del motor e incrementar su vida útil. Nunca conduzca a un régimen demasiado bajo. Reduzca siempre una marcha cuando el motor funcione "irregularmente". **Hasta los 1.000 kilómetros (600 millas), tenga en cuenta:**

- No pise a fondo el acelerador.
- No fuerce el motor a más de 2/3 de su régimen máximo.
- No conduzca con remolque.

**De los 1.000 a 1.500 kilómetros (600 a 1000 millas)**, incremente la potencia paulatinamente hasta alcanzar la máxima velocidad y un régimen elevado.

### Rodaje de pastillas y neumáticos nuevos

- Sustitución de llantas y neumáticos nuevos **»»»** pág. 332.

- Información relativa a los frenos **»»»** pág. 269.

### Nota relativa al medio ambiente

Si somete el motor a un buen rodaje, aumentará su vida útil y reducirá el consumo de aceite del motor.

## Conducción económica y medioambientalmente correcta

El consumo de combustible, la contaminación y el desgaste de motor, frenos y neumáticos dependen de su estilo de conducción. El consumo se puede reducir entre un 10-15% con un tipo de conducción eficiente. A continuación le damos algunos consejos prácticos con los que podrá contribuir a la conservación del medio ambiente y, al mismo tiempo, evitar gastar más de lo necesario.

### Gestión de cilindros activa (ACT®)\*

En función del equipamiento del vehículo la gestión de cilindros activa (ACT®) puede desactivar algunos cilindros del motor si la situación de marcha no requiere demasiada potencia. El número de cilindros que están activos se puede visualizar en la pantalla del cuadro de instrumentos **»»»** pág. 71. **»»**

### Previsión durante la conducción

Si conduce de forma previsora tendrá que frenar menos y, por lo tanto, acelerar menos para ganar velocidad. Aproveche la inercia del vehículo siempre que sea posible, con una **marcha engranada**. El efecto de frenado conseguido de esta manera preserva frenos y neumáticos del desgaste; las emisiones y el consumo de combustible se reducen a cero.

### Cambiar de marcha ahorrando energía

Una forma efectiva de ahorrar combustible consiste en cambiar *con antelación* a una marcha más larga.

**Cambio manual:** cambie de primera a segunda marcha tan pronto como sea posible. La elección de la marcha correcta permite ahorrar combustible. Seleccione la marcha más larga posible adecuada a la situación de marcha (el motor debe seguir funcionando con regularidad cíclica).

**Cambio automático:** acelere paulatinamente y sin alcanzar la posición "kick-down".

### Evitar pisar el acelerador a fondo

Evite, en la medida de lo posible, alcanzar la velocidad máxima de su vehículo. El consumo de combustible, la emisión de gases nocivos y la contaminación acústica se multiplican a medida que aumenta la velocidad. Condu-

ciendo a menor velocidad se ahorra combustible.

### Reducir el ralenti

En vehículos con sistema Start-Stop el ralenti se reduce automáticamente. En vehículos sin sistema Start-Stop merece la pena apagar el motor, por ejemplo, en pasos a nivel y semáforos que permanezcan mucho tiempo en rojo. Cuando un motor ya ha alcanzado su temperatura de servicio, y en función de la cilindrada, mantenerlo apagado a partir de unos 5 segundos ya ahorra más cantidad de combustible que la necesaria para volver a ponerlo en marcha.

En ralenti, el motor necesita mucho tiempo para calentarse. En la fase de calentamiento el desgaste y la emisión de gases contaminantes son especialmente altos. Por este motivo el vehículo debería ponerse en marcha inmediatamente después de arrancar. Al hacerlo, evite un régimen de revoluciones alto.

### Mantenimiento regular

Los trabajos de mantenimiento realizados de forma regular son un requisito para ahorrar combustible ya antes de iniciar la marcha. Los trabajos de mantenimiento en su vehículo no redundan sólo en una mayor seguridad al conducir y en un mantenimiento del valor del vehículo, sino también en una reducción del **consumo de combustible**. Una mala puesta a punto del motor puede suponer un aumen-

to del consumo de combustible de hasta un 10%.

### Evitar trayectos cortos

El motor y el catalizador deben alcanzar su **temperatura de servicio** óptima para reducir de forma efectiva el consumo y las emisiones de gases contaminantes.

El motor en frío consume una cantidad desproporcionada de combustible. Hace falta un recorrido de unos 4 kilómetros para que el motor se caliente y el consumo se normalice.

### Controlar la presión de los neumáticos

Asegúrese siempre de llevar los neumáticos a la presión adecuada » **pág. 333** para ahorrar combustible. Si la presión es de medio bar por debajo, el consumo de combustible puede incrementarse en un 5%. Además, una presión insuficiente en los neumáticos hace que el **desgaste** de los mismos sea mayor, pues aumenta la resistencia a la rodadura y el comportamiento de marcha empeora.

No conduzca todo el año con los **neumáticos de invierno**, ya que esto hace que el consumo de combustible aumente hasta un 10%.

### Evite transportar carga innecesaria

Dado que cada kilo de **peso** que se transporta de más hace que el consumo de combustible aumente, se recomienda evitar la carga innecesaria.

Puesto que la baca incrementa la **resistencia aerodinámica** del vehículo, debería desmontarla cuando no la necesite. Con ello ahorrará, a una velocidad de 100-120 km/h (62-75 mph), un 12% de combustible.

### Ahorrar energía eléctrica

El motor impulsa el alternador, generando con ello electricidad. ¡Ello implica que un aumento de consumo eléctrico incrementa también el consumo de combustible! Desconecte por este motivo aquellos dispositivos eléctricos que no precise. Dispositivos que gastan mucho son, por ejemplo, el ventilador a alta velocidad, la calefacción de la luneta o la calefacción de los asientos\*.

#### Aviso

- Si dispone del sistema Start-Stop se recomienda no desconectarlo.
- Es recomendable cerrar las ventanillas si se conduce a más de 60 km/h (37 mph).
- No conduzca con el pie apoyado sobre el pedal del embrague, la presión del mismo puede hacer patinar el disco, gastará más y puede averiar el disco de embrague.

- No mantenga el vehículo en una pendiente haciendo trabajar el embrague, utilice el freno. El consumo será menor y evitará que pueda dañarse el disco de embrague.
- Utilice el freno motor en las bajadas usando la marcha que mejor se adapte a la pendiente. El consumo será "cero" y los frenos no sufrirán.

### Vadeo de calzadas inundadas

Para evitar dañar el vehículo al atravesar calzadas inundadas, tenga en cuenta lo siguiente:

- El agua no deberá superar en ningún caso el borde inferior de la carrocería.
- Circule a velocidad de peatón.

#### ATENCIÓN

Después de conducir por zonas inundadas, la efectividad de los frenos puede verse disminuida si los discos o las pastillas de los frenos están húmedos »» pág. 269.

#### CUIDADO

- Al vadear zonas inundadas, pueden dañarse componentes del vehículo como el motor, la transmisión o el sistema eléctrico.
- Siempre que vadee deberá desconectar el sistema Start-Stop\* »» pág. 217.

#### Aviso

- Compruebe la profundidad del agua antes de atravesar la calzada.
- No se detenga en el agua, no circule marcha atrás ni pare el motor.
- Los vehículos que circulan en dirección contraria provocan olas que podrían superar la altura crítica de su vehículo.
- Evite cualquier tipo de recorrido por agua salada [corrosión] »» pág. 345.

### Viajes al extranjero

- En los vehículos de gasolina hay que tener en cuenta que se pueda disponer de gasolina sin plomo en todo el trayecto »» pág. 307, **Tipos de combustible**. Infórmese sobre la red de estaciones de servicio que tienen gasolina sin plomo.
- En algunos países es posible que su vehículo no se comercialice y no dispongan de algunos recambios, o que los servicios técnicos sólo puedan hacer limitadas reparaciones.

Los distribuidores SEAT y los importadores le facilitarán información sobre los preparativos técnicos que tendría que hacer en su vehículo, así como el mantenimiento que se necesita y las posibilidades de reparación. »

**ⓘ CUIDADO**

SEAT no se responsabiliza de los daños que pueda ocasionar al vehículo un combustible de calidad inferior, un servicio insuficiente, o la no disponibilidad de recambios originales.

## Sistemas de asistencia al conductor

### Regulador de velocidad (GRA)\*

#### Testigo de control

##### Se ilumina en verde

El regulador de velocidad (GRA) está conectado y activo.

**O BIEN:** el control de cruceo adaptativo (ACC) está conectado y activo.

Los testigos se iluminan al conectar el encendido y deberán apagarse después de unos 2 segundos, que es el tiempo que dura el chequeo de la función.

##### ATENCIÓN

**Tenga en cuenta las advertencias de seguridad »»**  en Testigos de control y de advertencia de la pág. 89.

#### Introducción al tema



**Fig. 154** Pantalla del cuadro de instrumentos: indicaciones de estado del GRA.

El regulador de velocidad (GRA) mantiene constante la velocidad programada a partir de 20 km/h (15 mph).

El GRA sólo reduce la velocidad del vehículo dejando de acelerar, no por la intervención activa en los frenos »» .

#### Indicaciones en la pantalla

Estado del GRA »» **fig. 154**

- A** GRA desconectado temporalmente. La velocidad programada aparece en cifras pequeñas u oscurcidas.
- B** Error del sistema. Acuda a un taller especializado.

- Ⓒ GRA conectado. La memoria de velocidad está vacía.
- Ⓓ El GRA está activo. La velocidad programada aparece en cifras grandes.

### Cambiar de marcha en modo GRA

El GRA desacelera tan pronto como se pisa el embrague, volviendo a intervenir automáticamente tras cambiar de marcha.

### Descender pendientes con el GRA

Si el GRA no puede mantener constante la velocidad del vehículo cuesta abajo, frene y reduzca de marcha en caso necesario. Al pisar el freno el GRA se desactiva temporalmente.

### Desconexión automática

El GRA se desconecta automáticamente o se interrumpe de forma temporal:

- Si el sistema detecta un fallo que pudiera afectar al funcionamiento del GRA.
- Si durante cierto tiempo se mantiene el acelerador pisado, circulando a una velocidad superior a la programada.
- Si intervienen los sistemas de regulación dinámica de la marcha ESC, TCS, etc.
- Si se pisa el pedal del freno.
- Si se dispara el airbag.
- Si se saca la palanca de la posición D/S.

### ⚠ ATENCIÓN

Si no es posible circular a una velocidad constante manteniendo la distancia de seguridad, el uso del GRA puede provocar accidentes y lesiones graves.

- No utilice el GRA con tráfico denso, si la distancia de seguridad es insuficiente, en tramos escarpados, con muchas curvas o resbaladizos, ni tampoco en calzadas inundadas.
- Nunca utilice el GRA campo a través o en carreteras sin pavimentar.
- Adecue la velocidad y la distancia de seguridad con los vehículos precedentes a las condiciones de visibilidad, climáticas, al estado de la calzada y al tráfico.
- Para evitar que la velocidad se regule inesperadamente, desactive el regulador de velocidad al finalizar su uso.
- Es peligroso utilizar una velocidad programada con anterioridad cuando sea excesiva para otras condiciones.
- Si se circula por una pendiente pronunciada, el GRA no puede mantener la velocidad constante. La velocidad puede aumentar. En este caso, frene y reduzca de marcha.

### Manejar el regulador de velocidad

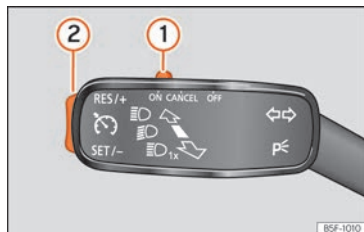

**Fig. 155** En la palanca de los intermitentes: mandos para el manejo del GRA.

#### Conectar

- Desplace el mando »» **fig. 155 (1)** hasta **ON**.

El sistema no regula al no haber programado ninguna velocidad.

#### Activar la regulación

- Pulse el botón »» **fig. 155 (2)** en la zona **SET/-**.

Se memoriza la velocidad actual y se activa el regulador.

#### Interrumpir temporalmente

- Desplace el mando »» **fig. 155 (1)** hasta **CANCEL** o pise el freno.

La regulación se desconecta temporalmente. La velocidad permanece guardada. »»

### Retomar la regulación

- Pulse el botón »» fig. 155 ② en la zona RES/+.

Se activa la regulación a la velocidad guardada.

### Ajustar la velocidad

Mientras el GRA regula se puede ajustar la velocidad guardada con la tecla »» fig. 155 ②:

- Para aumentar en pasos de 1 km/h (1 mph) pulse brevemente el botón »» fig. 155 ② en la zona RES/+.
- Para aumentar la velocidad ininterrumpidamente mantenga pulsado el botón »» fig. 155 ② en la zona RES/+.
- Para reducir en pasos de 1 km/h (1 mph) pulse brevemente el botón »» fig. 155 ② en la zona SET/-.
- Para reducir la velocidad ininterrumpidamente mantenga pulsado el botón »» fig. 155 ② en la zona SET/-.

El vehículo adapta la velocidad actual acelerando o dejando de acelerar. El vehículo no frena de forma activa.

### Desconectar

- Desplace el mando »» fig. 155 ① a OFF.

Se desconecta el sistema y la velocidad memorizada se borra.

## Limitador de velocidad

### Testigo de control

#### Se ilumina en gris

El limitador de velocidad está conectado sin programar la velocidad

#### Se ilumina en verde

El limitador de velocidad está conectado y activo.

#### Parpadea en verde

Se ha sobrepasado la velocidad programada del limitador de velocidad.

#### Se ilumina

El control de crucero adaptativo (ACC) o el limitador de velocidad están activos.

Los testigos se iluminan al conectar el encendido y deberán apagarse después de unos 2 segundos, que es el tiempo que dura el chequeo de la función.

### ⚠ ATENCIÓN

Tenga en cuenta las advertencias de seguridad »» ⚠ en Testigos de control y de advertencia de la pág. 89.

### Introducción al tema

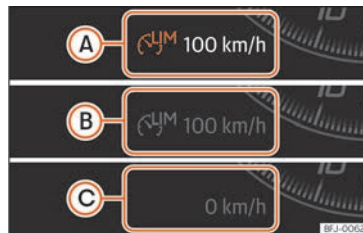

**Fig. 156** En la pantalla del cuadro de instrumentos: indicaciones del estado del limitador de velocidad.

El limitador de velocidad ayuda a no sobrepasar una velocidad programada a partir de los 30 km/h (19 mph) aprox. »» ⚠



En función del equipamiento, el limitador de velocidad se puede manejar mediante la palanca de los intermitentes »» pág. 238 o mediante el volante multifunción.

### Indicaciones del limitador de velocidad en la pantalla

Estado »» fig. 156:

- A El limitador de velocidad está activo. Se muestra la última velocidad programada en cifras grandes.
- B El limitador de velocidad no está activo. Se muestra la última velocidad programada en cifras pequeñas u oscurcidas.
- C El limitador de velocidad está desconectado. Se muestra el kilometraje total.

### Cambiar entre el limitador de velocidad y el GRA o el ACC (con el limitador de velocidad conectado)

Para cambiar entre los sistemas de asistencia a la conducción presione la tecla , »» fig. 157 , a continuación, seleccione mediante la ruedecilla derecha del volante multifunción en el menú del cuadro de instrumentos y pulse la ruedecilla para confirmar la selección.

Se cambia entre el limitador de velocidad y el regulador de velocidad (GRA) o el control de cruce (ACC).

### Descender pendientes con el limitador de velocidad

Si se supera la velocidad programada circulando cuesta abajo, al poco tiempo parpadea el testigo de control  »» pág. 236 y

puede sonar una advertencia acústica. Frene y reduzca de marcha.

### Desactivar temporalmente pisando el acelerador a fondo

Si se pisa el pedal a fondo (kick-down) y se sobrepasa la velocidad programada por deseo del conductor, la regulación se desactiva temporalmente.

Para confirmar la desactivación suena una vez una señal acústica. Mientras la regulación está desactivada, parpadea el testigo de control .

Cuando se deja de pisar el acelerador a fondo y la velocidad se reduce por debajo del valor programado, la regulación se vuelve a activar. El testigo de control  se enciende y permanece encendido.

### Desconexión automática

La regulación del limitador de velocidad se desconecta automáticamente:

- Cuando el sistema detecta un fallo que podría afectar negativamente al funcionamiento del limitador.
- Si se dispara el airbag.

### ATENCIÓN

Tras su uso, desconecte el limitador de velocidad para evitar que se regule la velocidad sin que así se desee.

- El limitador de velocidad no exime al conductor de su responsabilidad de circular a la velocidad adecuada. No conduzca a gran velocidad si no es necesario.

- Utilizar el limitador de velocidad con condiciones climatológicas adversas es peligroso y puede provocar accidentes graves. Utilice el limitador de velocidad únicamente cuando el estado de la calzada y las condiciones climatológicas y del tráfico lo permitan.

- Cuando se circula por una pendiente pronunciada, el limitador de velocidad no puede limitar la velocidad del vehículo. Esta puede aumentar. En este caso, frene y reduzca de marcha.

### CUIDADO

En el caso de la desconexión automática por fallos del sistema, por motivos de seguridad el limitador solo se desconecta completamente cuando el conductor deja de pisar el acelerador o lo desconecta conscientemente.

### Aviso

- Existen diversas versiones de cuadros de instrumentos, de ahí que puedan variar las indicaciones de la pantalla.

- Si al desconectar el encendido estaba conectado el regulador de velocidad (GRA), el control de cruce adaptativo (ACC) o el limitador de velocidad, al

»

conectar el encendido los asistentes se conectarán pero sólo el limitador de velocidad mantendrá la última velocidad programada.

### Manejar el limitador de velocidad con la palanca de los intermitentes

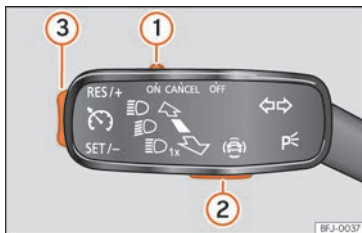

**Fig. 157** En la palanca de los intermitentes: teclas para manejar el limitador de velocidad.

#### Conectar

- Desplace el mando »» fig. 157 ① a la posición **ON** y presione la tecla ②.

Está memorizada la última velocidad programada. Todavía no tiene lugar la regulación.

#### Activar el limitador de velocidad

- Durante la marcha, presione la tecla »» fig. 157 ③ por la zona **SET/-**.

Se memoriza la velocidad actual como la velocidad máxima.

#### Ajustar la velocidad programada

Se puede ajustar la velocidad con la tecla »» fig. 157 ③:

- Pulse brevemente por la zona **RES/+** para aumentar la velocidad en pasos pequeños de 1 km/h [1 mph].
- Mantenga pulsada por la zona **RES/+** para aumentar ininterrumpidamente en pasos de 10 km/h [5 mph].
- Pulse brevemente por la zona **SET/-** para reducir la velocidad en pasos pequeños de 1 km/h [1 mph].
- Mantenga pulsada por la zona **SET/-** para reducir ininterrumpidamente en pasos de 10 km/h [5 mph].

La velocidad se limita al valor programado.

#### Desconectar el limitador de velocidad

- Desplace el mando »» fig. 157 ① a la posición **OFF**.

El sistema se desconecta.

#### Desactivar temporalmente

Si desea desactivar temporalmente el limitador de velocidad, p. ej., para adelantar, desplace el mando »» fig. 157 ① a la posición **CANCEL** o pulse la tecla ②.

Tras el adelantamiento, el limitador de velocidad se puede activar con la velocidad programada anteriormente pulsando la tecla »» fig. 157 ③ por la zona **RES/+**.

## Sistema de asistencia a la frenada de emergencia (Front Assist)\*

### Introducción al tema

El objetivo del sistema es intentar evitar colisiones frontales contra objetos que se encuentren en la trayectoria del vehículo, o minimizar sus consecuencias.

La función está orientada a evitar colisiones contra:

- Vehículos estacionados.
- Vehículos, peatones y ciclistas que circulen en el mismo carril y sentido.
- Peatones y ciclistas que crucen transversalmente la trayectoria del vehículo.

El Front Assist registra los objetos mencionados mediante una cámara en la parte superior del parabrisas y un sensor de radar en la parte delantera del vehículo.



En función de varios factores y la gravedad de la situación, el sistema actúa de una forma escalonada.

Primero avisa al conductor, y en caso de que su reacción no se produzca o sea insuficiente, activa una frenada autónoma de emergencia o una maniobra de esquivas según indiquen las condiciones que se comentarán en los siguientes puntos.

Se puede cancelar la actuación del sistema si se pisa el pedal de acelerador o se gira el volante con firmeza.

Según el equipamiento y el país el Front Assist incluye además las siguientes funciones:

- Protección contra peatones »» pág. 240
- Protección contra ciclistas »» pág. 240
- Asistente de esquivas »» pág. 240
- Asistente de giro »» pág. 240

### ⚠ ATENCIÓN

- El Front Assist es una asistencia a la conducción que en ningún caso puede reemplazar la atención del conductor.
- El Front Assist no puede salvar los límites impuestos por las leyes físicas ni sustituir al conductor a la hora de mantener el control del vehículo y reaccionar ante una posible situación de emergencia.
- Tras un aviso de emergencia de Front Assist preste inmediatamente atención a la

situación e intente evitar la colisión según proceda.

### Niveles de advertencia y asistencia de frenado



**Fig. 158** En la pantalla del cuadro de instrumentos: indicaciones de preaviso.

El Front Assist está activo entre 5 km/h [3 mph] y 250 km/h [155 mph]. Dependiendo de diferentes condiciones (velocidad del vehículo, velocidad y tipo de objeto reconocido, etc.) algunas de las etapas descritas a continuación se omiten para optimizar el comportamiento del sistema.

#### Advertencia de la distancia de seguridad

Si el sistema detecta que se circula demasiado cerca del vehículo precedente, avisará al conductor con esta indicación en la pantalla del cuadro de instrumentos

El momento de la advertencia varía en función del comportamiento del conductor, la velocidad del vehículo y la velocidad relativa entre ambos.

La advertencia de la distancia de seguridad estará activa entre aprox. 65 km/h [40 mph] y 250 km/h [155 mph].

#### Preaviso (advertencia previa)

Si el sistema detecta una posible colisión con el vehículo u objeto precedente, advierte al conductor mediante una señal acústica y una indicación en la pantalla del cuadro de instrumentos »» **fig. 158.**

El momento de la advertencia varía en función de la situación del tráfico y del comportamiento del conductor. Al mismo tiempo se prepara al vehículo para una posible frenada de emergencia »» **Δ en Introducción al tema de la pág. 239.**

Cuando el Front Assist está conectado, las indicaciones de la pantalla de otras funciones podrían quedar ocultas.

#### Advertencia crítica

Si el conductor no reacciona ante el **preaviso**, el sistema puede intervenir de forma activa en los frenos, y provocar una breve frenada para avisar al conductor del inminente peligro de colisión. »»

### Frenada automática

Si el conductor tampoco reacciona ante la **advertencia crítica**, el sistema puede iniciar una frenada autónoma de emergencia, mediante el aumento progresivo del frenado en función de la criticidad de la situación.

### Asistencia a la frenada de emergencia del conductor

Si el conductor, tras la advertencia crítica, empieza a frenar pero el sistema detecta que no se está accionando el freno con la fuerza suficiente, se incrementará la intensidad de la frenada. Esta asistencia de frenada solo se produce si el pedal está pisado con firmeza.

#### ATENCIÓN

- El sistema no puede impedir la colisión en algunos casos, aunque sí minimizar significativamente sus consecuencias mediante una reducción de la velocidad y de la energía en el impacto.
- Cuando el Front Assist provoca una frenada, el pedal del freno está "más duro".
- Las intervenciones automáticas en los frenos del Front Assist pueden interrumpirse pisando el acelerador o moviendo el volante.
- El Front Assist puede desacelerar el vehículo hasta detenerlo por completo. Sin embargo, el sistema de frenos no detiene el vehículo de forma permanente. ¡Pise el pedal de freno!

### Reconocimiento de peatones y ciclistas

El sistema reconoce peatones y ciclistas que circulen en el mismo carril y sentido y peatones y ciclistas que crucen transversalmente la trayectoria del vehículo.

La tecnología de reconocimiento de peatones y ciclistas no puede superar los límites prescritos físicamente y funciona exclusivamente dentro de los límites del sistema. La responsabilidad del frenado siempre depende del conductor.

El reconocimiento de peatones y ciclistas puede causar advertencias no deseadas y provocar intervenciones de frenado no deseadas, p. ej. con un sensor de radar oculto un campo de visión de cámara sucio.

Esté listo para hacerse cargo del vehículo en cualquier momento.

El rango de velocidades de funcionamiento de reconocimiento de peatones y ciclistas es inferior al del Front Assist.

### Asistente de esquiva

El asistente de esquiva ayuda al conductor a evitar un obstáculo en condiciones críticas.

Una vez que el Front Assist haya activado una advertencia crítica, si el conductor tiene la in-

tención de esquivar el objeto, el asistente de esquiva le ayudará corrigiendo la trayectoria. El conductor debe iniciar y terminar la maniobra, al ser este un sistema de asistencia y no autónomo.

Este sistema está activo entre aproximadamente 30 km/h (20 mph) y 150 km/h (90 mph).

### Limitaciones

Este sistema no reacciona ni a objetos que crucen transversalmente ni a animales. Hay que tener en cuenta además las limitaciones básicas del Front Assist » pág. 241.

### Asistente de giro

El asistente de giro puede evitar la colisión con un vehículo que se aproxima en dirección contraria, frenando el vehículo propio cuando se tiene intención de girar.

Este sistema está activo **hasta 15 km/h** (9 mph).

### Limitaciones

La función de asistente de giro solo está disponible si ha girado el volante y ha comenzado la trayectoria de giro. Sin embargo, después de un cambio de circulación de tráfico

de derecha a izquierda o viceversa, el asistente de giro no estará disponible hasta después de un tiempo (30 minutos o más).

Solo reacciona ante vehículos que se encuentran en la trayectoria del vehículo (no ante animales, personas, etc.).

Hay que tener en cuenta además las limitaciones básicas del Front Assist » pág. 241.

### Limitaciones del sistema



**Fig. 159** En la pantalla del cuadro de instrumentos: indicación de autocalibración inicial del sistema.

El Front Assist tiene ciertas limitaciones propias del sistema. Así, bajo determinadas circunstancias, algunas reacciones pueden resultar inoportunas desde el punto de vista del conductor. Por ello, se ha de estar siempre atento para intervenir si fuera preciso.

**Las siguientes condiciones pueden provocar que el Front Assist no reaccione o lo haga demasiado tarde:**

- Durante los primeros instantes de conducción tras conectar el encendido, a causa de la autocalibración inicial del sistema. Durante esta fase, se notificará con la siguiente indicación en la pantalla del cuadro de instrumentos » fig. 159.

### Objetos no reconocidos

- Vehículos que circulan fuera del alcance de los sensores a corta distancia de su propio vehículo.
- Vehículos que se cambian repentinamente al carril por donde se circula.
- Peatones que no puedan ser reconocidos porque están parcial o totalmente ocultos.
- Objetos como muros, postes, vallas, árboles o puertas de garaje.
- La carga y los accesorios de otros vehículos que sobresalgan por los lados, hacia atrás o hacia arriba de los mismos.
- Vehículos que se crucen o que se aproximen en sentido contrario.
- En caso de peatones o ciclistas parados o que se aproximen en sentido contrario.

### Limitaciones de funcionamiento:

En las siguientes situaciones el Front Assist puede que funcione con retraso o de manera

no deseable. Se muestra el siguiente icono (📶) (en amarillo) en el cuadro de instrumentos y el siguiente mensaje **Front Assist con limitaciones**.

- Si el Front Assist o la cámara frontal están desactivados o averiados.
- Si el sensor de radar o la cámara frontal están sucios o tapados.
- Al tomar curvas cerradas o trayectorias complejas.
- Si se pisa el acelerador con firmeza o a fondo.
- Si se ha desconectado el TCS o se ha activado el ESC en modo **Sport** » pág. 277.
- Si el ESC está regulando o está averiado.
- Si varias luces de freno del vehículo o del remolque enganchado eléctricamente están averiadas.
- Si hay objetos de metal como, por ejemplo, guardarraíles o placas utilizadas en las obras.
- Si el vehículo circula marcha atrás.
- Si se circula por un parking.
- En caso de nevada o lluvia fuerte.
- En caso de sol deslumbrante o total oscuridad.
- Entradas y salidas de túneles.
- En situaciones de marcha complejas (como islas de tráfico, raquetas, etc.), el Front Assist »

puede advertir e intervenir en los frenos sin que sea necesario.

### Activación y desactivación manual de la función



**Fig. 160** En la pantalla del cuadro de instrumentos: indicación de Front Assist desactivado.

Los indicadores del Front Assist aparecen en la pantalla del cuadro de instrumentos.

El Front Assist se activa cuando se conecta el encendido. En el momento de encender el vehículo, el Front Assist puede no estar disponible durante un corto plazo de tiempo mientras el sistema arranca. Durante este tiempo, se mostrará el siguiente icono en la pantalla cuadro de instrumentos »» fig. 159.

Cuando el Front Assist está desactivado, también lo están la función de preaviso y la advertencia de la distancia. SEAT recomienda dejar el Front Assist activado excepto en las situaciones presentadas en »» pág. 243.

### Activar y desactivar el Front Assist

Con el encendido conectado, el Front Assist se puede desactivar o activar como sigue:

- Seleccione la opción de menú correspondiente con la tecla de los sistemas de asistencia al conductor »» pág. 86.
- **O BIEN:** mediante el sistema de Infotainment: pulse el botón de función > **Asistencia al conductor > Front Assist** »» pág. 94.

Cuando el Front Assist está desactivado en el cuadro de instrumentos aparecerá la indicación »» fig. 160.

Cada vez que se conecte el encendido el Front Assist volverá a aparecer como activo.

### Activar o desactivar el preaviso (advertencia previa)

El **preaviso** se puede activar o desactivar en el sistema de Infotainment mediante el botón de función > **Asistencia al conductor > Front Assist** »» pág. 94.

El sistema mantiene el ajuste realizado la próxima vez que se conecte el encendido.

SEAT recomienda tener la advertencia de preaviso activada.

En función del sistema de infotainment del vehículo puede adaptarse la función de **preaviso** en los modos siguientes:

- Anticipado

- Medio
- Retardado
- Desactivado

SEAT recomienda circular con la función en modo "Medio".

### Activar o desactivar la advertencia de la distancia

La advertencia de la distancia se puede activar o desactivar en el sistema de Infotainment mediante el botón de función > **Asistencia al conductor > Front Assist** »» pág. 94.

El sistema mantiene el ajuste realizado la próxima vez que se conecte el encendido.

SEAT recomienda tener la advertencia de la distancia activada salvo en las excepciones descritas en el apartado »» pág. 243.

### Activar o desactivar el asistente de esqui-va y de giro

Los asistentes de esqui-va y de giro se pueden activar o desactivar en el sistema de Infotainment mediante el botón de función > **Asistencia al conductor > Front Assist** »» pág. 94.

El sistema mantiene el ajuste realizado la próxima vez que se conecte el encendido.

SEAT recomienda tener los asistentes de esqui-va y de giro activados salvo en las

excepciones descritas en el apartado »» pág. 243.

### Desactivar el Front Assist temporalmente en las siguientes situaciones

En las siguientes situaciones es recomendable desactivar el Front Assist a causa de las limitaciones de este sistema:

- Cuando se remolque el vehículo.
- Cuando el vehículo se encuentre en un banco de pruebas de rodillos.
- Cuando el sensor de radar o la cámara frontal estén averiados.
- Si el sensor de radar o la cámara frontal reciben algún golpe violento.
- Si interviene varias veces innecesariamente.
- Si se tapa el sensor de radar o la cámara frontal temporalmente con algún accesorio.
- Cuando se vaya a cargar el vehículo en un transporte.
- Si el parabrisas está dañado en una zona que tapa la visión de la cámara frontal.

### Sensor de radar



**Fig. 161** En el paragolpes delantero: sensor de radar.

En el paragolpes delantero va montado un sensor de radar »» **fig. 161** ①.

La visibilidad del sensor de radar se puede ver mermada por suciedad o por influencias medioambientales, como lluvia o neblina. En este caso el Front Assist no funciona. En la pantalla del cuadro de instrumentos aparece el siguiente mensaje: **Front Assist: ¡Sensor sin visibilidad!** Limpie el sensor de radar »» ①.

Cuando el sensor de radar vuelva a funcionar correctamente, el Front Assist volverá a estar disponible. El mensaje desaparecerá de la pantalla.

El funcionamiento del Front Assist se puede ver afectado en caso de fuerte reflexión inversa de la señal de radar. Esto puede ocurrir,

por ejemplo, en un aparcamiento cerrado o debido a la presencia de objetos metálicos (p. ej., guardarraíles o placas utilizadas en las obras).

La zona situada delante y alrededor del sensor de radar y de la cámara frontal no se deberá cubrir con adhesivos, faros adicionales o similares, pues esto podría influir negativamente en el funcionamiento del Front Assist.

En caso de reparación inadecuada del frontal de vehículo o de realizar modificaciones estructurales el funcionamiento del Front Assist se puede ver afectado. Por esta razón, SEAT recomienda acudir a un concesionario SEAT.

#### ⓘ CUIDADO

**Si el Front Assist no funciona como se describe en este capítulo (p. ej., si interviene varias veces de forma innecesaria), desconéctelo. Acuda a un taller especializado para que revisen el sistema. SEAT recomienda acudir a un concesionario SEAT.**

- **Adapte la velocidad y la distancia de seguridad al vehículo precedente en función de las condiciones de visibilidad, climatológicas, de la calzada y del tráfico.**
- **Si el funcionamiento del Front Assist se halla mermado a causa de suciedad o desajuste del sensor radar, puede que el sistema emita advertencias innecesarias e intervenga en los frenos inoportunamente.**

»

- El Front Assist no reacciona ante animales, ni vehículos que se crucen o se aproximen en dirección contraria por el mismo carril.
- Si tiene la impresión de que el sensor de radar o cámara frontal están dañados o desajustados, desconecte el Front Assist. Así podrá evitar posibles situaciones de peligro causadas por un funcionamiento inadecuado del sistema. En este caso, encargue que lo ajusten.
- El sensor y la cámara frontal puede desajustarse si recibe algún golpe. Esto puede perjudicar la eficacia del sistema o provocar su desconexión.
- Para la reparación del sensor de radar y de la cámara frontal se requieren conocimientos y herramientas especiales. Por esta razón, SEAT recomienda acudir a un concesionario SEAT.
- Una matrícula o porta-matrículas en la parte delantera con unas dimensiones que excedan el hueco destinado a la matrícula, o una matrícula mal posicionada puede provocar un mal funcionamiento del radar.
- Retire la nieve con un cepillo y el hielo preferentemente con un aerosol antihielo sin disolventes.

## Control adaptativo de velocidad (ACC - Adaptive Cruise Control)\*

### Introducción al tema

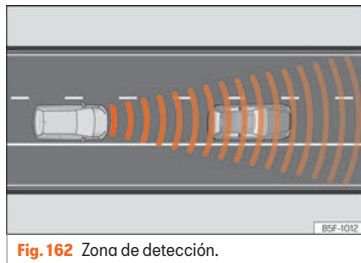

Fig.162 Zona de detección.

El ACC es una ampliación de la función de regulación de velocidad del vehículo (GRA) » » » ⚠.

Permite al conductor programar una velocidad de cruce comprendida entre 30 km/h (20 mph) y 210 km/h (130 mph), y seleccionar la distancia deseada con respecto al vehículo precedente.

El ACC adapta la velocidad de cruce del vehículo, manteniendo una distancia de seguridad con el vehículo precedente, si lo hubiera, en función de la velocidad.

Cuando el vehículo se sitúa detrás de otro, el ACC reduce la velocidad hasta igualarla con la del vehículo precedente manteniendo la distancia ajustada. Se podrá observar que se produce un desplazamiento del pedal de freno bajo el pedal. Si el vehículo precedente acelera, el ACC hace acelerar al vehículo hasta alcanzar, como máximo, la velocidad programada.

El ACC puede llegar a frenar su vehículo **hasta detenerlo por completo** ante un vehículo que se detiene. Si su vehículo equipa cambio manual, en determinadas ocasiones el cuadro de instrumentos le podrá avisar que reduzca a una velocidad inferior (p.ej. de 4ª a 3ª) e incluso que pise el pedal de embrague.

Se recomienda incrementar el nivel de distancia cuando la calzada esté mojada.

### Solicitud de la intervención del conductor

El ACC está sujeto a determinadas limitaciones propias del sistema. Es decir, en ciertas circunstancias el conductor tendrá que regular la velocidad y la distancia respecto a otros vehículos.

En este caso, en la pantalla del cuadro de instrumentos se le indicará que intervenga pisando el freno y sonará una advertencia acústica » » » pág. 245.

**⚠ ATENCIÓN**

La tecnología que incorpora el ACC no puede salvar los límites propios del sistema ni los impuestos por las leyes físicas. Si se utiliza de forma negligente o involuntaria, se puede provocar un accidente y ocasionar lesiones graves. El sistema no puede reemplazar la atención del conductor.

- Adapte siempre la velocidad y la distancia de seguridad al vehículo precedente en función de las condiciones de visibilidad, climatológicas, de la calzada y del tráfico.
- No utilice el ACC en caso de mala visibilidad, en tramos escarpados, con muchas curvas o resbaladizos.
- No utilice el ACC campo a través o en vías sin pavimentar. El ACC ha sido previsto sólo para su uso en vías pavimentadas.
- El ACC no reacciona al acercarse a un vehículo detenido, como por ejemplo, el final de un atasco, un vehículo averiado o un vehículo detenido frente a un semáforo.
- El ACC sólo reacciona ante las personas si se dispone de sistema de detección de peatones. El sistema no reacciona ante animales o vehículos que estén cruzando o que vengán en dirección contraria por el mismo carril de circulación.
- Si el ACC no reduce la velocidad lo suficiente, frene el vehículo inmediatamente.
- En caso de circular con rueda de emergencia, el ACC podría llegar a desconec-

tarse automáticamente. Desconecte el sistema al iniciar la marcha.

- Si el vehículo se sigue desplazando involuntariamente tras la solicitud de la intervención del conductor, frene el vehículo.
- Si en la pantalla del cuadro de instrumentos se solicita la *intervención del conductor*, regule la distancia o la velocidad.
- El conductor ha de estar preparado para acelerar o frenar en cualquier momento.

**i Aviso**

- Si el ACC no funciona como se describe en este capítulo, no lo utilice hasta que no lo haya revisado un taller especializado. Por esta razón, SEAT recomienda acudir a un concesionario SEAT.
- La velocidad máxima con el ACC activado está limitada a 210 km/h (130 mph).
- Cuando el ACC está activado, puede que se escuchen ruidos extraños durante la frenada provocados por el sistema de frenos.

**Símbolos en la pantalla del cuadro de instrumentos y testigos de control**

✓ Válido para vehículos con cuadro de instrumentos analógico



La reducción de la velocidad por parte del ACC para mantener la distancia con el vehículo precedente no es suficiente.

¡Frene! ¡pise el pedal del freno! Requerimiento de la intervención del conductor.



El ACC no está disponible actualmente.

Con el vehículo detenido, apague el motor y vuelva a ponerlo en marcha. Realice una comprobación visual del sensor de radar » fig. 164. Si sigue sin estar disponible, acuda a un taller especializado para que revisen el sistema.



El ACC está activo.

No se detecta ningún vehículo por delante. Se mantiene constante la velocidad programada.



Si el símbolo es de color blanco: el ACC está activo.

Se ha detectado un vehículo que circula por delante. El ACC regula la velocidad y la distancia respecto al vehículo precedente. »



Si el símbolo es de color gris: el ACC está inactivo (Standby)

El sistema está conectado, pero no está regulando.



El testigo se ilumina en verde

El ACC está activo.

Al conectar el encendido se iluminan brevemente algunos testigos de advertencia y de control a modo de comprobación. Al cabo de unos segundos se apagan.

### ⚠ ATENCIÓN

Tenga en cuenta las advertencias de seguridad »» ⚠ en Testigos de control y de advertencia de la pág. 89.

### Indicaciones en la pantalla

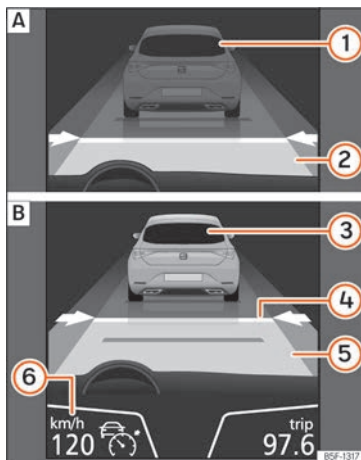

**Fig. 163** En la pantalla del cuadro de instrumentos: **A** ACC inactivo (Standby). **B** ACC activo.

Indicaciones en la pantalla »» **fig. 163:**

- ① Vehículo precedente detectado. El ACC no está activo y no regula la velocidad.
- ② Distancia respecto al vehículo precedente. El ACC no está activo y no regula distancia.

- ③ Vehículo precedente detectado. El ACC está activo y regula la velocidad.
- ④ Nivel de distancia 2 programado por el conductor.
- ⑤ El ACC está activo y regula la distancia en función de la velocidad.
- ⑥ Velocidad programada con el ACC

### **i** Aviso

Cuando el ACC está conectado, las indicaciones de la pantalla del cuadro de instrumentos pueden quedar ocultas por avisos de otras funciones, por ejemplo, una llamada entrante.

### Sensor de radar



**Fig. 164** En el paragolpes delantero: sensor de radar.

En el paragolpes delantero va montado un sensor de radar »» **fig. 164.**



La visibilidad del sensor de radar se puede ver mermada por suciedad o por influencias medioambientales, como lluvia o neblina. En este caso el control adaptativo de velocidad (ACC) no funciona. En la pantalla del cuadro de instrumentos aparece el siguiente mensaje: **ACC: ¡Sensor sin visibilidad!** Limpie el sensor de radar »» ❶.

Cuando el sensor de radar vuelva a funcionar correctamente, el ACC volverá a estar disponible. El mensaje de la pantalla se apagará y el ACC se podrá volver a activar.

El funcionamiento del ACC se puede ver afectado en caso de fuerte reflexión inversa de la señal de radar. Esto puede ocurrir, por ejemplo, en un aparcamiento cerrado o debido a la presencia de objetos metálicos (p. ej., guardarraíles o placas utilizadas en las obras).

La zona situada delante y alrededor del sensor de radar no se deberá cubrir con adhesivos, faros adicionales o similares, pues esto podría influir negativamente en el funcionamiento del ACC.

En caso de reparación inadecuada del frontal de vehículo o de realizar modificaciones estructurales el funcionamiento del ACC se puede ver afectado. Por esta razón, SEAT recomienda acudir a un concesionario oficial SEAT.

### ⚠ CUIDADO

Si tiene la impresión de que el sensor de radar está dañado o desajustado, desconecte el ACC. Así podrá evitar posibles daños. En este caso, encargue que lo ajusten.

- El sensor puede desajustarse si recibe algún golpe. Esto puede perjudicar la eficacia del sistema o provocar su desconexión.
- Para la reparación del sensor de radar se requieren conocimientos y herramientas especiales. Por esta razón, SEAT recomienda acudir a un concesionario SEAT.
- Una matrícula o porta-matrículas en la parte delantera con unas dimensiones que excedan el hueco destinado a la matrícula, o una matrícula mal posicionada puede provocar un mal funcionamiento del radar.
- Retire la nieve con un cepillo y el hielo preferentemente con un aerosol antihielo sin disolventes.

### Manejo del ACC



**Fig. 165** En el volante multifunción: botones para manejar el ACC

Cuando el ACC está conectado, en el cuadro de instrumentos se ilumina el testigo de control verde (🟢) y en la pantalla se muestra la velocidad programada y el estado del ACC »» **fig. 163.**

### ¿Qué ajustes se pueden realizar en el ACC?

- Conectar y activar el ACC »» **pág. 248.**
- Programar la velocidad »» **pág. 248.**
- Programar el nivel de distancia »» **pág. 248.**
- Desconectar y desactivar el ACC »» **pág. 248.**
- Ajustar el nivel de distancia por defecto al inicio de la conducción »» **pág. 248.**
- Ajustar el perfil de conducción »» **pág. 248. »**

- Condiciones en las que el ACC no reacciona »» pág. 249.

## Conectar y activar el ACC

Para conectar y activar el ACC se ha de tener en cuenta la posición de la palanca del cambio y la velocidad del vehículo.

- Con *cambio automático*, la palanca del cambio debe situarse en posición **D** o **S**. Se puede activar a partir de 0 km/h [0 mph] pero el sistema se programa automáticamente a una velocidad de 30 km/h [18 mph]. **¡Atención, el vehículo puede acelerar repentinamente!**
- Para activar el ACC pulse el botón  »» **fig. 165** del volante multifunción. En este momento el ACC no está activo ni hay velocidad programada.
- A continuación pulse la tecla **SET** »» **fig. 165**. En este momento se activa el ACC, se programa la velocidad actual y la distancia. La imagen del cuadro pasará a modo *Activo* »» **fig. 163** **[B]**.
- Si el vehículo está parado, primero seleccione una velocidad con los botones **+** y **-**.

Con el ACC activo, el vehículo circula a una velocidad y distancia programada respecto al vehículo precedente. Tanto la velocidad como la distancia pueden modificarse en cualquier momento.

## Programar la velocidad

- Para programar la velocidad pulse la tecla **+** o **-** hasta la velocidad deseada »» **fig. 163** **[C]**. El ajuste de la velocidad se realiza en intervalos de 10 km/h [5 mph].
- En caso de que se desee incrementar la velocidad en intervalos de 1 km/h [1 mph] pulse la tecla **RES** o para disminuirla pulse la tecla **SET**.

La velocidad programada puede modificarse con el vehículo detenido o durante la conducción.

## Programar el nivel de distancia

- Para aumentar o reducir el nivel de distancia pulse la tecla .

En la pantalla del cuadro de instrumentos se visualiza el nivel de distancia seleccionado »» **fig. 163** **[D]**. Se puede seleccionar entre 5 niveles de distancia. SEAT recomienda el nivel 3. La distancia programada puede modificarse con el vehículo detenido o durante la conducción »» .

## Desconectar y desactivar el ACC

- Para desconectar el ACC pulse la tecla . En ese momento aparece el texto **ACC desactivado** y la función queda completamente desactivada.

Si no se desea desconectar el ACC sino pasarlo de forma temporal a modo inactivo (Standby), desconéctelo con la tecla  y conéctelo de nuevo o pise el pedal del freno.

Si el vehículo está parado y se abre la puerta del conductor también pasa a modo inactivo (Standby).

## Ajustar el nivel de distancia por defecto al inicio de la conducción

Cuando la calzada esté mojada se deberá seleccionar una distancia mayor con respecto al vehículo precedente que cuando esté seca »» .

En el sistema de Infotainment se puede pre-seleccionar el nivel de distancia al conectar el ACC entre: **Muy corta**, **Corta**, **Media**, **Larga** y **Muy larga** mediante el botón de función  > **Asistencia al conductor** > **ACC** »» pág. 94.

## Ajustar el perfil de conducción

En vehículos con SEAT Drive Profile, el perfil de conducción seleccionado puede influir en el comportamiento de aceleración y frenada del ACC »» pág. 229.

En vehículos sin SEAT Drive Profile, también se puede influir en el comportamiento del ACC si se selecciona alguno de los siguientes perfiles de conducción en el sistema de Infotainment:

- Normal
- Sport
- Eco
- Confort

En este caso se debe acceder a los ajustes del ACC mediante el botón de función  > **Asistencia al conductor > ACC** >>> pág. 94.

### Las siguientes condiciones pueden provocar que el ACC no reaccione:

- Si el acelerador está pisado.
- Si no hay ninguna marcha engranada.
- Si el ESC está regulando.
- Si el conductor no lleva el cinturón de seguridad abrochado.
- Si varias luces de freno del vehículo o del remolque enganchado eléctricamente están averiadas.
- Si el vehículo circula marcha atrás.
- Si se circula a más de unos 210 km/h (130 mph).

### Indicaciones para el conductor

#### ACC no disponible

- El sistema no puede seguir garantizando una detección segura de vehículos, por lo que se desactiva. El sensor está desajustado o dañado. Diríjase a un taller especializado para que reparen la avería.

#### ACC y Front Assist: no disponibles de momento. Sensor sin visibilidad

- Esta indicación se visualiza si la visibilidad del sensor de radar está mermada debido a fuerte bruma o suciedad. Limpie el sensor >>> fig. 164.

#### ACC: no disponible de momento. Pendiente excesiva

- Se ha superado la pendiente máxima de la calzada, por lo que no se puede garantizar un funcionamiento seguro del ACC. El ACC no se puede activar.

#### ACC: sólo disponible en D, S o M

- Seleccione la posición de la palanca selectora D/S o M.

#### ACC: freno de estacionamiento accionado

- El ACC se desactiva si se acciona el freno de estacionamiento. El ACC vuelve a estar disponible tras quitar el freno de estacionamiento.

#### ACC: actualmente no disponible. Intervención control estabilización

- La indicación se visualiza cuando el control electrónico de estabilización (ESC) entra en regulación. En este caso, el ACC se desactiva automáticamente.

#### ACC: ¡Intervenga!

- La indicación se visualiza si, al ponerse en movimiento en una ligera pendiente, el vehículo se desplaza hacia atrás a pesar de estar activado el ACC. Pise el freno para evitar que el vehículo pueda moverse/chocar con otro vehículo.

#### ACC: régimen del motor

- Esta indicación se visualiza cuando el ACC acelera o frena y el conductor no sube o baja de marcha a tiempo, lo que conlleva superar o no alcanzar el régimen de revoluciones admisible. El ACC se desactiva. Un avisador suena a modo de advertencia.

#### ACC: embrague pisado

- Vehículos con cambio manual: pisado el pedal del embrague durante más tiempo se abandona la regulación.

#### Puerta abierta

- Vehículos con cambio automático: con el vehículo parado y la puerta abierta no se puede activar el ACC.

### ATENCIÓN

Existe peligro de colisión por alcance cuando se reduce la distancia con respecto al vehículo precedente y la diferencia de velocidad entre ambos vehículos es tanta que la reducción de la velocidad por parte del ACC no es suficiente. ¡En este caso se ha de frenar inmediatamente!



- Es posible que el ACC no pueda detectar correctamente todas las situaciones.
- Pisar el acelerador puede provocar que el ACC no intervenga para frenar. La aceleración del conductor tiene prioridad frente a la intervención del regulador de velocidad o del control de crucero.
- Está siempre preparado para frenar el vehículo en cualquier momento.
- Observe las disposiciones del país correspondiente relativas a la distancia mínima obligatoria respecto al vehículo precedente.
- Es peligroso activar la regulación y reanudar la velocidad programada si las condiciones de la calzada, del tráfico o meteorológicas no lo permiten. ¡Peligro de accidente!

**i Aviso**

- La velocidad programada se borra al desconectar el encendido o el ACC.
- Cuando se desconecta el control de tracción (TCS) o bien se activa el ESC en Modo Sport\* (»» pág. 94), el ACC se desconecta automáticamente.
- En los vehículos con sistema Start-Stop, el motor se apaga durante la fase de detención del ACC y se vuelve a poner en funcionamiento para iniciar la marcha.

**Función para evitar adelantamientos por la derecha**



**Fig. 166** En la pantalla del cuadro de instrumentos: ACC activo, vehículo detectado por la izquierda

El ACC dispone de una función para evitar adelantamientos por la derecha.

Si a la izquierda del vehículo circula otro a menor velocidad, éste se representa en la pantalla »» **fig. 166**.

Para evitar un adelantamiento por la derecha, el sistema frena el vehículo, y en función de la velocidad evitará el adelantamiento. El conductor puede interrumpir la intervención del ACC pisando el acelerador. A baja velocidad la función está inactiva para mayor confort en situación de caravana o tráfico urbano.

**Desactivar el ACC temporalmente en determinadas situaciones**

En las siguientes situaciones se deberá desactivar el ACC debido a las limitaciones del sistema »» **⚠**:

- En adelantamientos, curvas cerradas o carreteras de montaña, rotondas, carriles de aceleración o deceleración o tramos en obras y así evitar que el sistema acelere para alcanzar la velocidad programada.
- Cuando se atraviese un túnel, ya que su funcionamiento podría verse afectado.
- Cuando otros vehículos vayan más lentos por el carril izquierdo. En este caso, se adelantaría por la derecha a los vehículos que circularan más despacio por otros carriles.
- En caso de lluvia intensa, nevada o neblina, pues podría ocurrir que no se detectara el vehículo precedente.

**⚠ ATENCIÓN**

**Si el ACC no se desconecta en las situaciones descritas, pueden producirse accidentes y lesiones graves.**

- **Desconecte siempre el ACC en situaciones críticas.**

**i** Aviso

Si no se desconecta el ACC en las situaciones descritas, se pueden cometer infracciones legales.

**Situaciones de marcha especiales**

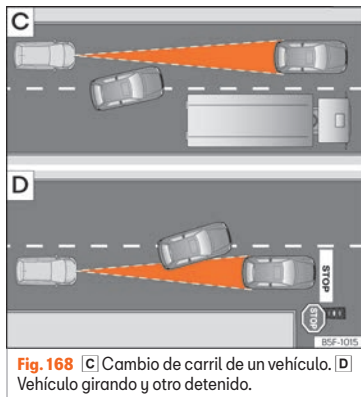
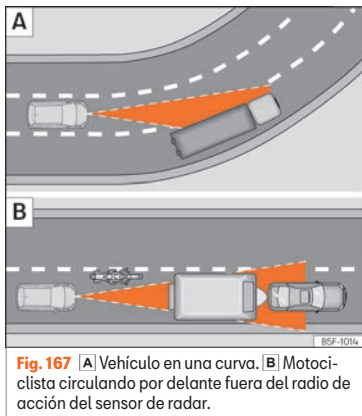

El ACC tiene ciertas limitaciones propias del sistema. Algunas reacciones, bajo determinadas circunstancias, pueden resultar inesperadas o efectuarse a destiempo desde el punto de vista del conductor. Por ello, se ha de estar siempre atento para intervenir si fuera preciso.

Las siguientes situaciones exigen la máxima atención:

**Inicio de la marcha tras una fase de detención**

Tras una fase de detención, el ACC puede iniciar la marcha en cuanto el vehículo precedente se vuelve a poner en movimiento

(vehículos con cambio automático). En vehículos con cambio manual, siga las instrucciones del cuadro de instrumentos » **▲**.

**Adelantamientos**

Cuando se enciende el intermitente para iniciar un adelantamiento, el ACC acelera el vehículo automáticamente y reduce la distancia respecto al vehículo precedente.

Cuando se cambia al carril de adelantamiento y el ACC no detecta ningún vehículo por delante, acelera hasta alcanzar la velocidad programada.

La aceleración del sistema se puede interrumpir en todo momento pisando el freno o pulsando la tecla **⏏** » **pág. 247**.

**En las curvas**

Al entrar o salir de algunas curvas puede que el sensor de radar deje de captar el vehículo que circula por delante o que reaccione ante un vehículo del carril contiguo » **fig. 167 A**. Es posible que el vehículo frene de forma innecesaria o deje de reaccionar frente al vehículo que va delante. En este caso, el conductor tiene que intervenir acelerando o interrumpir el frenado pisando el freno o pulsando la tecla **⏏** » **pág. 247**. »

## Conducción por túneles

Al atravesar túneles, la función del sensor de radar puede quedar limitada. Desconecte el ACC en los túneles.

## Vehículos estrechos o que circulan desalineados

El sensor de radar sólo puede detectar vehículos estrechos o vehículos que circulen desalineados cuando estos entren en su radio de alcance »» fig. 167 [B]. En estos casos, frene usted mismo si es necesario.

## Vehículos con cargas y accesorios especiales

La carga y los accesorios especiales de otros vehículos que sobresalgan por los laterales, hacia atrás o por la parte superior de los mismos, puede que queden fuera del radio de alcance del ACC. SEAT recomienda desconectarlo.

## Cambios de carril de otros vehículos

Los vehículos que cambien al carril propio a poca distancia del vehículo sólo podrán ser detectados cuando entren en el radio de alcance de los sensores. Como consecuencia, el ACC tardará más en reaccionar »» fig. 168 [C]. Frene usted mismo si es necesario.

## Vehículos detenidos

El ACC no detecta durante la marcha los vehículos detenidos, como pueden ser el final de un atasco o vehículos averiados.

Si un vehículo detectado por el ACC gira o se aparta y delante del mismo se encuentra un vehículo detenido, el ACC no reaccionará ante él »» fig. 168 [D]. Frene usted mismo si es necesario.

## Vehículos que circulan en sentido contrario y vehículos que se cruzan

El ACC no reacciona ante vehículos que se aproximen en sentido contrario ni ante vehículos que se crucen.

## Objetos metálicos

Objetos de metal como guardarraíles o placas utilizadas en las obras, pueden confundir al sensor de radar y provocar reacciones equivocadas del ACC.

## Factores que pueden afectar al funcionamiento del sensor de radar

Si el funcionamiento del sensor de radar se viera afectado debido a lluvia intensa, neblina, nieve, barro, polvo, insectos, etc, el ACC se desactiva temporalmente. Aparecerá un mensaje al respecto. Si fuera necesario, limpie el sensor de radar »» fig. 164.

Cuando el sensor de radar vuelva a funcionar correctamente, el ACC volverá a estar disponible. El mensaje se apagará y el ACC se podrá volver a activar.

En caso de fuerte reflexión inversa de la señal de radar, por ejemplo, en un aparcamiento cerrado, puede que el funcionamiento del ACC se vea afectado. SEAT recomienda desconectarlo.

## Conducción con remolque

Cuando se circula con remolque, el ACC regula con menor dinamismo.

## Frenos sobrecalentados

Si los frenos se calientan excesivamente, por ejemplo, en descensos largos y muy pronunciados, puede que el ACC se desactive temporalmente. Aparecerá un mensaje al respecto. En este caso, no se podrá activar el control de crucero.

Una vez haya bajado la temperatura de los frenos, se podrá volver a activar el control de crucero. El mensaje desaparecerá. Si el mensaje **ACC no disponible** permanece encendido durante bastante tiempo, significa que hay una avería. Acuda a un taller especializado. SEAT recomienda acudir a un concesionario SEAT.

**⚠️ ATENCIÓN**

Si no hace caso al aviso Pise el freno, el vehículo podría desplazarse y chocar contra el vehículo precedente. Antes de reiniciar la marcha compruebe que la vía está libre. Es posible que el sensor de radar no detecte obstáculos que pudieran encontrarse en la vía. Esto puede provocar un accidente y graves lesiones. En caso necesario, pise el freno.

## Regulación anticipativa de la velocidad

### Introducción

La regulación anticipativa de la velocidad adapta la velocidad a las limitaciones de velocidad detectadas y al trazado de la vía (curvas, cruces, rotondas, etc.).

La regulación anticipativa de la velocidad es una función adicional del ACC y utiliza el sistema de detección de señales de tráfico » pág. 78 y los datos de navegación del sistema de infotainment.

La regulación anticipativa de la velocidad está disponible en función del equipamiento, aunque no en todos los países.

**⚠️ ATENCIÓN**

La tecnología inteligente de la regulación anticipativa de la velocidad no puede salvar los límites impuestos por las leyes físicas y solo funciona dentro de los límites del sistema. No permita nunca que el mayor confort que proporciona esta función le induzca a correr ningún riesgo que comprometa la seguridad. Si se utiliza de forma negligente o involuntaria, se pueden producir accidentes y lesiones graves. El sistema no puede reemplazar la atención del conductor.

- Adapte siempre la velocidad a las condiciones de visibilidad, climatológicas, de la calzada y del tráfico.
- Permanezca siempre atento al tráfico y tenga siempre en cuenta el entorno del vehículo.
- Esté siempre preparado para regular usted mismo la velocidad. Si el sistema de detección de señales de tráfico no funciona correctamente o los datos de navegación no están actualizados, puede que se modifique la velocidad de forma inesperada y repentina o que no se adapte a la situación actual del tráfico. Además, es posible que la velocidad regulada por el sistema no se corresponda con su estilo de conducción.
- Esté siempre preparado para regular usted mismo la velocidad. Si circula sin ninguna ruta guiada activa, si abandona la ruta calculada por el sistema de navegación

o si no se puede determinar correctamente la posición del vehículo porque el GPS no suministra datos precisos, puede que se modifique la velocidad de forma inesperada y repentina o que no se adapte a la situación actual del tráfico.

- Utilice siempre datos de navegación actuales.
- Tenga siempre en cuenta la velocidad máxima permitida. En el caso de limitaciones de velocidad que no estén incluidas en los datos de navegación, puede que se supere la velocidad máxima permitida.

**i Aviso**

Tenga también en cuenta la información relativa al ACC relevante para la seguridad » pág. 244.

### Limitaciones de la regulación anticipativa de la velocidad

Además de las limitaciones del sistema de detección de señales de tráfico » pág. 78 y de las limitaciones del ACC, la regulación anticipativa de la velocidad tiene las siguientes limitaciones inherentes al sistema:

- La regulación anticipativa de la velocidad solo reconoce aquellas señales de tráfico que muestran una limitación de velocidad. La regulación anticipativa de la velocidad no »

tiene en cuenta, sobre todo, las normas de prioridad de paso ni los semáforos.

- En las vías que no estén incluidas en los datos de navegación, o que estén incluidas con poca exactitud, la regulación anticipativa de la velocidad no está disponible.
- Si se avisa de una limitación de velocidad en base a los datos de navegación sin que la detecte el sistema de detección de señales de tráfico, se ajustará la velocidad indicada a la velocidad guardada por última vez.
- La regulación anticipativa de la velocidad no está disponible en caso de limitaciones de velocidad inferiores a aprox. 20 km/h (aprox. 15 mph). En este caso se muestra un mensaje al respecto en la pantalla del cuadro de instrumentos.

### Activar la regulación anticipativa de la velocidad

En el sistema de infotainment, en el menú de los asistentes, puede ajustar por separado a qué tipo de incidencia debe reaccionar el vehículo »» pág. 94:

- Reacción a un trazado de la vía.
- Reacción a velocidades permitidas.

### Conducir con la regulación anticipativa de la velocidad

- Conecte el ACC »» pág. 247.
- Ajuste la distancia y la velocidad.
- Active la regulación anticipativa de la velocidad.

En cuanto el sistema reconozca durante la ruta una limitación de velocidad o un trazado de la vía relevante, aparecerá un aviso en el cuadro de instrumentos. Este aviso indicará el motivo y la velocidad a la que regulará el vehículo a causa de dicha limitación.



Regulación a causa de una limitación de velocidad.



Regulación a causa del trazado de la vía.

En caso de regulación a causa de una limitación de velocidad, la velocidad detectada se guardará como nueva velocidad deseada. En caso de regulación a causa del trazado de la vía, el vehículo volverá a acelerar tras dejar atrás el motivo de la regulación y se regulará la velocidad que estaba guardada.

Las velocidades indicadas para las curvas dependen del perfil de conducción »» pág. 229.

### Interrumpir la adaptación de la velocidad

- Durante el aviso, pulse la tecla **RES**.

- Durante la regulación, pulse la tecla **SET**.

### Adaptar la velocidad anunciada

La velocidad anunciada solo se podrá adaptar en caso de regulación por una limitación de velocidad.

### Volante multifunción:

**RES** + 1 km/h (1 mph), solo mientras el ACC está regulando

**SET** - 1 km/h (1 mph), solo mientras el ACC está regulando

+ + 10 km/h (5 mph)

- - 10 km/h (5 mph)

Si adapta excesivamente la velocidad indicada, se interrumpe la regulación anticipativa de la velocidad.

### Aviso

• Cuando se reconoce una limitación de velocidad, la regulación anticipativa de la velocidad también adapta la velocidad guardada aunque el ACC esté desconectado. Sin embargo no se regula.

• Si la velocidad a la que se circula supera bastante la limitación de velocidad detectada por el sistema de detección de señales de tráfico, se muestra una advertencia al respecto en la pantalla del cuadro de instrumentos.



- En caso de incorporación a una autovía sin limitación de velocidad, se guarda automáticamente la velocidad recomendada como velocidad deseada. Si para una autovía sin limitación de velocidad ya se había guardado anteriormente una velocidad superior, se toma esta en vez de la velocidad recomendada.

## Problemas y soluciones

Se muestra un mensaje indicando que la regulación anticipativa de la velocidad no está disponible actualmente o no en su país.

- Si se muestra este mensaje durante bastante tiempo y la regulación anticipativa de la velocidad está disponible en su país, acuda a un taller especializado.

### Aviso

En función de la anomalía de la que se trate, puede mostrarse información adicional en Estado del vehículo.

## Sistema de aviso de salida del carril (Lane Assist)\*

### Introducción al tema



**Fig. 169** En el parabrisas: área de campo visual del sistema de aviso de salida del carril.

El sistema de aviso de salida del carril (Lane Assist) ayuda al conductor a mantenerse en su carril dentro de los límites físicos del sistema. Esta función no es adecuada y no está diseñada para mantener el vehículo automáticamente en el carril.

Con una cámara en el parabrisas, el sistema de aviso de salida del carril detecta los límites (líneas) del carril por el que se circula. Si el vehículo se acerca demasiado a los límites detectados del carril, el sistema avisa al conductor a través de un movimiento corrector del volante. El conductor puede anular en

cualquier momento la acción correctora de la dirección.

### Límites del sistema

Utilice el sistema de aviso de salida del carril solo en autopistas y carreteras secundarias amplias y en buen estado.

El sistema no está disponible en las siguientes condiciones:

- La velocidad de conducción es inferior a aproximadamente 55 km/h (30 mph).
- El sistema no ha detectado ninguna línea de carril.
- En curvas cerradas.
- Temporalmente en situaciones de conducción muy deportiva.

### ATENCIÓN

La tecnología inteligente del sistema de aviso de salida del carril no puede salvar los límites impuestos por las leyes físicas y de la propia naturaleza del sistema. Un uso descuidado o incontrolado del sistema de aviso de salida del carril puede causar accidentes y graves lesiones. El sistema no puede reemplazar la atención del conductor ni sus maniobras con el volante.

- Adecue siempre la velocidad y la distancia de seguridad con los vehículos precedentes a las condiciones de visibilidad, condiciones meteorológicas, al estado de la calzada y al tráfico.



- Tenga las manos siempre en el volante para estar a punto para girar en cualquier momento. La responsabilidad de permanecer en el carril es siempre del conductor.
- El sistema de aviso de salida del carril no detecta todas las marcas de las calzadas. Las calzadas, estructuras de la calzada u objetos en mal estado pueden detectarse erróneamente como marcas de calzada bajo determinadas circunstancias del sistema de aviso de salida del carril. Contrarreste inmediatamente cualquier intervención no deseada del sistema.
- Observe las indicaciones del cuadro de instrumentos y actúe según los requerimientos si la situación del tráfico lo permite.
- En las siguientes situaciones pueden producirse intervenciones no deseadas del sistema o puede ser que el sistema no intervenga en absoluto. En estas situaciones se requiere especial atención por parte del conductor y, en su caso, la desactivación temporal del sistema de aviso de salida del carril:
  - En condiciones de conducción muy deportiva.
  - En condiciones meteorológicas adversas y carreteras en mal estado.
  - Al paso por zonas en obra.
  - Antes de cambios de rasante y vaguadas.

- Observe siempre atentamente el entorno del vehículo y conduzca de forma proactiva.
- Cuando la zona de visión de la cámara se ensucia, se cubre o resulta dañada, el funcionamiento del sistema de aviso de salida del carril puede verse afectado.

## Testigo de control



### Se ilumina en verde

Sistema de aviso de salida del carril activado y disponible.



### Se ilumina en amarillo

Sistema de aviso de salida del carril interviniendo con una rectificación de la dirección.

Al conectar el encendido se iluminan brevemente algunos testigos de advertencia y de control a modo de comprobación. Al cabo de unos segundos se apagan.

## ⚠️ ATENCIÓN

Tenga en cuenta las advertencias de seguridad »» ⚠️ en Testigos de control y de advertencia de la pág. 89.

## Conducción con el sistema de aviso de salida del carril

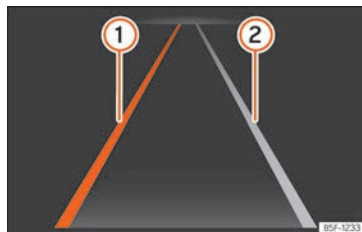



**Fig. 170** En la pantalla del cuadro de instrumentos: indicaciones del sistema de aviso de salida del carril.

- 1 Línea de carril detectada. El sistema interviene asistiendo en el lado representado.
- 2 Línea de carril detectada. El sistema no interviene.

## Conexión o desconexión del sistema de aviso de salida del carril

En algunos países, el sistema de aviso de salida del carril se activa siempre al conectar el encendido. El estado de conexión se muestra en el menú **Asistencia al conductor** del sistema de infotainment o el menú de sistemas de asistencia al conductor tras pulsar la tecla

correspondiente. El asistente de permanencia en carril se puede activar y desactivar en estos menús.

El asistente de permanencia en carril está listo para intervenir activamente a partir de aproximadamente 60 km/h [35 mph] y si ha detectado los límites del carril (estado del sistema: activo). El testigo de control  emite luz verde. Cuando el sistema interviene rectificando la dirección, el testigo de control  emite luz amarilla.

Si el testigo de control de la pantalla del cuadro de instrumentos está apagado, significa que el asistente está activo pero no listo para intervenir o bien desactivado.

Al encender un intermitente, el sistema pasa temporalmente a estado pasivo a fin de permitir el cambio manual de carril.

Un giro o rectificación enérgica del volante por parte del conductor provoca que el sistema conmute transitoriamente a estado pasivo.

### Solicitud de intervención del conductor

Si no se corrige manualmente la dirección, el sistema solicita la atención al conductor a través de una indicación en la pantalla del cuadro de instrumentos y de avisos acústicos.

Si no obtiene reacción del conductor, el sistema conmuta a estado pasivo.

Independientemente de las maniobras con el volante, a través de una indicación en la pantalla del cuadro de instrumentos y de avisos acústicos adicionales, el conductor es requerido además a conducir por el centro de su carril si la corrección de la dirección dura más de lo razonable.

### Vibración en el volante

La siguiente situación puede dar lugar a una vibración del volante:

- Durante una intervención brusca en la dirección del sistema deja de reconocerse el carril.

## Solución de problemas

### Mensaje de fallo, el sistema se desconecta

- Limpie el parabrisas » **pág. 345**
- Compruebe si el parabrisas está dañado en la zona del campo visual de la cámara.

### El comportamiento del sistema es diferente de lo esperado

- Limpie periódicamente el campo visual de la cámara y manténgalo libre de suciedad, hielo y nieve.
- No tape el campo visual de la cámara.

- Compruebe si el parabrisas está dañado en la zona del campo visual de la cámara.
- No monte objetos en el volante.

En caso de duda o consultas, diríjase a un taller especializado.

## Asistente de conducción (Travel Assist)

### Introducción

El asistente de conducción (Travel Assist) combina el control de crucero adaptativo (ACC) y la función de guiado adaptativo en carril. Dentro de las limitaciones del sistema, el vehículo puede mantener una distancia respecto al vehículo precedente preseleccionada por el conductor y permanecer en la posición preferida dentro del carril.

Travel Assist utiliza los mismos sensores que el control de crucero adaptativo (ACC) y el asistente de aviso de salida del carril (Lane Assist). Por ello, lea detenidamente la información sobre el ACC » **pág. 244** y el Lane Assist » **pág. 255** y tenga en cuenta las limitaciones de los sistemas y las indicaciones que allí figuran.

»

## Rango de velocidades

Travel Assist regula a velocidades comprendidas entre aprox. 30 km/h (aprox. 20 mph) y aprox. 210 km/h (aprox. 130 mph); en el caso de la función de guiado adaptativo en carril, entre 0 km/h (0 mph) y aprox. 250 km/h (aprox. 155 mph). Este rango puede variar en función del mercado.

## Conducir con el Travel Assist

El Travel Assist controla automáticamente el pedal del acelerador, los frenos y la dirección. Además, el Travel Assist puede, dentro de sus limitaciones, decelerar el vehículo hasta detenerlo detrás de otro que se detenga y volver a iniciar la marcha automáticamente.

Puede anular la regulación asistida en todo momento.

## Cómo saber si el vehículo dispone de Travel Assist

El vehículo dispone de Travel Assist si el volante multifunción tiene la tecla  »» fig. 173.

## Solicitud de intervención del conductor

Si retira las manos del volante, tras unos segundos el sistema le solicita que se haga cargo de la dirección con una indicación en la pantalla del cuadro de instrumentos y advertencias acústicas.

## ⚠ ATENCIÓN

La tecnología inteligente del Travel Assist no puede salvar los límites impuestos por las leyes físicas y solo funciona dentro de los límites del sistema. Si el Travel Assist se utiliza de forma negligente o involuntaria, se pueden producir accidentes y lesiones graves. El sistema no puede reemplazar la atención del conductor.

- Tenga en cuenta las limitaciones del sistema y las indicaciones sobre el control de crucero adaptativo (ACC) y el asistente de aviso de salida del carril (Lane Assist).
  - Adapte siempre la velocidad y la distancia respecto al vehículo precedente en función de las condiciones de visibilidad, climatológicas, de la calzada y del tráfico.
  - No utilice nunca el Travel Assist si hay mala visibilidad, en tramos escarpados, con muchas curvas o resbaladizos (p. ej., en caso de nieve, hielo, lluvia o gravilla suelta), ni en vías inundadas.
  - No utilice nunca el Travel Assist campo a través ni en vías que no sean de piso firme. El Travel Assist se ha previsto solo para su uso en vías pavimentadas.
  - El Travel Assist no reacciona ante personas o animales, ni ante vehículos que se crucen transversalmente o que se aproximen en dirección contraria por el mismo carril.
  - Frene inmediatamente si el Travel Assist no reduce la velocidad lo suficiente.
- Frene inmediatamente cuando se muestre una indicación de frenar en la pantalla del cuadro de instrumentos.
  - Frene cuando, tras una indicación de frenar, el vehículo ruede sin que así se desee.
  - Mantenga las manos siempre en el volante para poder controlar la dirección en todo momento. El conductor es siempre el responsable de mantener el vehículo en su carril.
  - Si en la pantalla del cuadro de instrumentos se solicita la intervención del conductor, tome inmediatamente el control del vehículo.
  - Esté siempre preparado para regular usted mismo la velocidad.

## Indicaciones en la pantalla del cuadro de instrumentos



**Fig. 171** En la pantalla del cuadro de instrumentos: indicación con regulación activa.

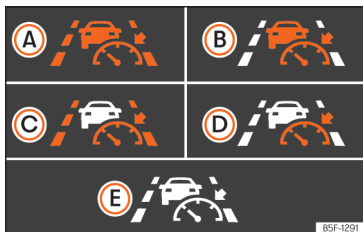

**Fig. 172** En la pantalla del cuadro de instrumentos: testigos de control.

### Indicaciones en pantalla

»» fig. 171

- ① La función de guiado adaptativo en carril está activa.

- ② Distancia ajustada.

Además, en función del equipamiento, unos testigos de control indican el estado del sistema en la pantalla del cuadro de instrumentos:

»» fig. 172

- A Travel Assist activo, control de cruce adaptativo y función de guiado adaptativo en carril activos.
- B Travel Assist activo, control de cruce adaptativo activo y función de guiado adaptativo en carril pasiva.
- C Travel Assist activo, control de cruce adaptativo pasivo y función de guiado adaptativo en carril activa.
- D Travel Assist activo, control de cruce adaptativo y función de guiado adaptativo en carril pasivos.
- E Travel Assist inactivo.

## Manejar el Travel Assist



**Fig. 173** Lado izquierdo del volante multifunción: teclas para el manejo del Travel Assist.

### Conectar

- Pulse la tecla del volante multifunción.

El testigo de control se enciende en verde. Además, aparece un aviso en la pantalla del cuadro de instrumentos. El Travel Assist mantiene la velocidad actual y la distancia preajustada respecto al vehículo que circule por delante. Al mismo tiempo, si detecta marcas viales, mantiene el vehículo en el carril moviendo el volante.

### Interrumpir la regulación

- Pulse brevemente la tecla del volante multifunción o pise el pedal del freno.

La distancia ajustada permanece guardada. »

### Realizar otros ajustes

En lo demás, el Travel Assist se maneja como el ACC »» pág. 247.

### Problemas y soluciones



**El Travel Assist no está disponible o no funciona de la manera esperada**

El testigo de control se enciende en amarillo. Además, aparece un mensaje al respecto en la pantalla del cuadro de instrumentos.

- Hay una avería en los sensores. Compruebe las causas y soluciones que se describen en los capítulos del ACC »» pág. 246 o del Lane Assist »» pág. 257.
- Se exceden los límites del sistema.
- Si la avería persiste, acuda a un taller especializado.



**Tome el control de la dirección**

El testigo de advertencia se enciende en blanco o rojo, en función de la urgencia de su intervención. Además, se muestra un mensaje.

- Ha soltado el volante durante unos segundos. Agarre el volante y tome el control del vehículo.

- Se han alcanzado los límites del sistema. Agarre el volante y tome el control del vehículo.

### El Travel Assist se desconecta automáticamente

*Vehículos sin asistente para emergencias (Emergency Assist):* Ha soltado el volante durante bastante tiempo.

- Funcionamiento anómalo. Acuda a un taller especializado.

### La regulación se interrumpe inesperadamente

*Vehículos sin cambio de carril asistido:* Ha encendido el intermitente.

## Asistente para emergencias (Emergency Assist)

### Funcionamiento

El asistente para emergencias (Emergency Assist) puede detectar si hay inactividad por parte del conductor y mantener el vehículo en su carril, así como detenerlo por completo si es necesario. De este modo el sistema puede ayudar activamente a evitar un accidente o a reducir sus consecuencias.

El asistente para emergencias utiliza los mismos sensores que el control de cruceo adaptativo (ACC) y el asistente de aviso de salida del carril (Lane Assist). Por ello, lea detenidamente la información sobre el ACC »» pág. 244 y el Lane Assist »» pág. 255 y tenga en cuenta las limitaciones de los sistemas y las indicaciones que allí figuran.

Si el asistente para emergencias (Emergency Assist) detecta que el conductor no realiza ninguna actividad, le solicita que tome el control del vehículo. Para ello, emite advertencias ópticas y acústicas y provoca tirones de frenado. Se tensa el cinturón de seguridad (en función del equipamiento). El sistema frena el vehículo y lo mantiene en su carril.

Usted puede anular la regulación en todo momento moviendo el volante, acelerando mucho o frenando.

Mientras el asistente para emergencias está regulando, se advierte a los demás usuarios de la vía como sigue:

- Al poco tiempo se conectan los intermitentes de emergencia.
- Suena la bocina (en función de la velocidad).

En cuanto el vehículo se detiene, ocurre lo siguiente:

- Se desbloquean las puertas.
- Se enciende la iluminación del habitáculo.

- En función del equipamiento, se realiza una llamada de emergencia (eCall).
- Se conecta el freno de estacionamiento electrónico.

### Conectar y desconectar

El asistente para emergencias (Emergency Assist) se puede conectar y desconectar en el sistema de infotainment, en el menú de los asistentes »» pág. 94.

Cuando está conectado, el asistente para emergencias solo se activa si se cumplen los siguientes requisitos:

- El asistente de conducción (Travel Assist) o el asistente de aviso de salida del carril (Lane Assist) está conectado.
- El sistema ha detectado una línea de delimitación del carril a ambos lados del vehículo.

### Problemas y soluciones



**SOS** Asistente para emergencias (Emergency Assist) no disponible

El testigo de control se enciende en amarillo. Además, aparece un mensaje al respecto en la pantalla del cuadro de instrumentos.

- El campo de visión de la cámara está sucio. Limpie el parabrisas.

- La visibilidad de la cámara se encuentra mermada por factores meteorológicos, p. ej., nieve, o por restos de detergente o algún recubrimiento. Limpie el parabrisas.
- La visibilidad de la cámara se encuentra mermada por accesorios o adhesivos. Deje libre la zona alrededor del campo de visión de la cámara.
- La cámara se ha desajustado o dañado, p. ej., a causa de algún daño en el parabrisas. Compruebe si hay algún daño visible.
- Hay una avería o un defecto. Apague el motor y vuelva a encenderlo.
- Si la avería persiste, desconecte el asistente para emergencias y acuda a un taller especializado.

### ⚠️ ATENCIÓN

La tecnología inteligente del asistente para emergencias (Emergency Assist) no puede salvar los límites impuestos por las leyes físicas y solo funciona dentro de los límites del sistema. El conductor es siempre el responsable de conducir el vehículo.

- Adapte siempre la velocidad y la distancia de seguridad respecto al vehículo precedente en función de las condiciones de visibilidad, climatológicas, de la calzada y del tráfico.
- El asistente para emergencias no puede evitar siempre accidentes ni lesiones graves por sí mismo.

- A poder ser, no conduzca con guantes. El sistema podría interpretar que no existe actividad al volante.
- Si el sensor de radar o la cámara están cubiertos o se han desajustado o averiado, puede que el sistema intervenga en los frenos o en la dirección inoportunamente.
- El asistente para emergencias no reacciona ante personas o animales, ni ante vehículos que se crucen transversalmente o que se aproximen en dirección contraria por el mismo carril.

### ⚠️ ATENCIÓN

Si el asistente para emergencias (Emergency Assist) interviene de forma inoportuna, pueden producirse accidentes y lesiones graves.

- Si el vehículo se comporta de manera diferente a la esperada, interrumpa la intervención del asistente para emergencias acelerando mucho, frenando o moviendo el volante.
- No utilice el asistente de conducción (Travel Assist) ni el asistente de aviso de salida del carril (Lane Assist). Acuda a un taller especializado y solicite que se revise el sistema.

## Asistente de cambio de carril (Side Assist) con asistente de desaparcamiento (RCTA) y asistente de apertura de puertas (Exit Assist)\*

### Introducción al tema

El asistente de cambio de carril (LCA) ayuda a detectar el tráfico que se encuentra en la parte trasera del vehículo.

El asistente de desaparcamiento (RCTA) integrado asiste al conductor cuando éste sale de un hueco de aparcamiento en batería y maniobra.

El asistente de apertura de puertas (EWA) alerta al ocupante de un posible peligro que se aproxima desde atrás al abrir o tener abierta cualquier puerta del vehículo.

El asistente de cambio de carril ha sido desarrollado para la conducción por carreteras de piso firme.

### ⚠️ ATENCIÓN

La tecnología inteligente que incorpora el asistente de cambio de carril (LCA) con asistente de desaparcamiento (RCTA) y asistente de apertura de puertas incluido no puede salvar los límites impuestos por las leyes físicas y solo funciona dentro de

los límites del sistema. Si se utiliza el asistente de cambio de carril, el asistente de desaparcamiento o el asistente de apertura de puertas de forma negligente o involuntaria, se pueden producir accidentes y lesiones graves. El sistema no puede reemplazar la atención del conductor.

- Adapte siempre la velocidad y la distancia de seguridad al vehículo precedente en función de las condiciones de visibilidad, climatológicas, de la calzada y del tráfico.
- Mantenga las manos siempre en el volante para estar preparado para intervenir en la dirección en cualquier momento.
- Tenga en cuenta los testigos de control del asistente de cambio de carril, los mensajes en la pantalla del cuadro de instrumentos, así como las señales acústicas en los altavoces de las puertas y actúe conforme a lo que indiquen los mismos.
- El asistente de cambio de carril podría reaccionar ante construcciones especiales que hubiera a los lados como, p. ej., vallas de protección altas o desalineadas. En tal caso pueden producirse advertencias erróneas.
- La visibilidad de los sensores radar puede estar afectada debido p. ej. a hojas, nieve, fuerte bruma o suciedad. Limpie la zona delante de los sensores.
- No utilice nunca el asistente de cambio de carril en carreteras que no sean de piso firme. El asistente de cambio de carril ha si-

do previsto para su uso en vías de piso firme.

- Observe siempre atentamente el entorno del vehículo.
- No utilice nunca el asistente de cambio de carril, el asistente de desaparcamiento ni el asistente de apertura de puertas si los sensores del radar están sucios.
- En caso de radiación solar puede que los testigos de control del asistente de cambio de carril se vean de forma limitada.

### 📌 CUIDADO

- Los sensores de radar del paragolpes trasero pueden resultar dañados o desplazados si reciben un golpe, por ejemplo, al aparcarse o desaparcarse. Como consecuencia, el sistema puede autodesconectarse o, como mínimo, puede quedar mermada su función.
- Para garantizar el buen funcionamiento de los sensores de radar, mantenga el paragolpes trasero sin nieve ni hielo y no lo cubra.
- El paragolpes trasero solo deberá estar pintado con pinturas autorizadas por SEAT. En el caso de otras pinturas, el asistente de cambio de carril podría funcionar de forma limitada o incorrecta.



### **i** Aviso

Si el asistente de cambio de carril con asistente de desaparcamiento y asistente de apertura de puertas no funciona como se describe en este capítulo, no lo utilice y acuda a un taller especializado.

### Testigo de control



**Fig. 174** Testigo de control del asistente de cambio de carril.

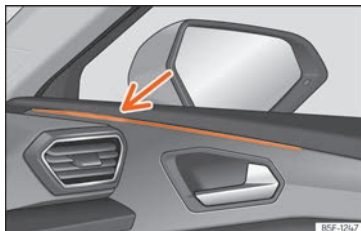

**Fig. 175** Testigo de control del asistente de cambio de carril.

#### Se ilumina

Se enciende una vez brevemente: el asistente de cambio de carril está activado y listo para funcionar, p. ej., al activar el sistema.

Se enciende continuamente: el asistente de cambio de carril detecta un vehículo en el ángulo muerto.

#### Parpadea

Se ha detectado un vehículo en el carril contiguo y adicionalmente se ha accionado el intermitente en la dirección del vehículo detectado »» » ⚠.

En los vehículos que adicionalmente vayan equipados con el asistente de aviso de salida de carril »» pág. 255, también tiene lugar el aviso al abandonar el carril aun cuando no se haya accionado el intermitente (asistente de cambio de carril "Plus" »» pág. 264).

Los testigos se iluminan al conectar el encendido y deberán apagarse después de unos 2

segundos, que es el tiempo que dura el chequeo de la función.

Si no tiene lugar ninguna indicación por parte del testigo de control del asistente de cambio de carril, significa que en ese momento el asistente de cambio de carril no detecta ningún vehículo en su entorno posterior »» » ⚠.

Cuando la iluminación exterior es baja, la intensidad con la que se encienden los testigos de control se atenúa. El usuario puede modificar la intensidad de los testigos de control hasta con 5 niveles en el menú del sistema de infotainment.

### ⚠ ATENCIÓN

**Si se ignoran los testigos de advertencia que se hubieran encendido y los correspondientes mensajes, el vehículo podría quedarse parado en medio del tráfico, además de que se podrían producir accidentes y lesiones graves.**

- No ignore nunca los testigos de advertencia ni los mensajes.
- Realice las operaciones necesarias.

### ⓘ CUIDADO

**Si ignora los testigos de control que se hubieran encendido y los correspondientes mensajes, se podrían producir daños en el vehículo.**

## Asistente de cambio de carril (Side Assist)



**Fig. 176** Vista trasera del vehículo: zonas de los sensores de radar.

El asistente de cambio de carril vigila la zona situada detrás del vehículo mediante unos sensores de radar » **fig. 176**. Para ello, el sistema mide la distancia y la diferencia de velocidad con respecto a otros vehículos. El asistente de cambio de carril no funciona a velocidades inferiores a aprox. 15 km/h [9 mph].

### Indicación luminosa

El testigo de control informa en el lado correspondiente sobre la situación del tráfico detrás del vehículo si se considera que es crítica. El testigo de control izquierdo » **fig. 174** informa sobre la situación del tráfico posterior en el lado izquierdo del vehículo, y el tes-

tigo de control derecho » **fig. 175**, sobre la situación del tráfico en el lado derecho.

Mantenga la zona de los testigos de aviso del asistente de cambio de carril libre de objetos, adhesivos o similares que puedan interferir en su visibilidad.

### Sensores de radar

Los sensores de radar se encuentran a izquierda y derecha detrás del paragolpes trasero y no se ven desde fuera » **fig. 176**. Los sensores supervisan la zona del ángulo muerto así como el tráfico originado en la parte trasera del vehículo » **fig. 177**, » **fig. 178**. La zona a los lados del vehículo se extiende algo más allá del ancho de un carril.

El ancho del carril no se detecta individualmente, sino que está prefijado en el sistema. De ahí que si se circula por carriles estrechos o en medio de dos carriles, las indicaciones puedan ser erróneas. Asimismo, el sistema podría detectar vehículos que circulen por el carril siguiente al contiguo (si lo hubiera) u objetos fijos, como pueden ser las vallas de protección, y mostrar una indicación errónea.

## Asistente de cambio de carril Plus

La función Asistente de cambio de carril Plus se consigue mediante la activación de las funciones de **Asistente de aviso de salida**

**de carril (Lane Assist)** » **pág. 255** y de **Asistente de cambio de carril (Side Assist)**. En este caso se amplían sus funciones del modo descrito a continuación.

En caso que el conductor inicie una maniobra de desplazamiento de carril y ante una posible situación crítica:

- El testigo de control parpadea en el retrovisor correspondiente aunque no se haya puesto el intermitente.
- El volante vibra para alertar al conductor del riesgo de colisión.
- Se aplica un par de giro correctivo en la dirección para devolver el vehículo al interior de su carril.

## Situaciones de marcha

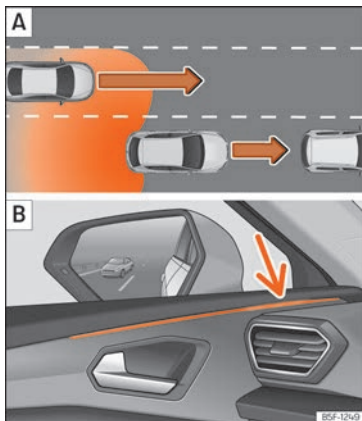

**Fig. 177** Representación esquemática: **A**) Situación en un adelantamiento con tráfico en la parte trasera. **B**) Indicación del asistente de cambio de carril en el testigo de control del lado izquierdo.

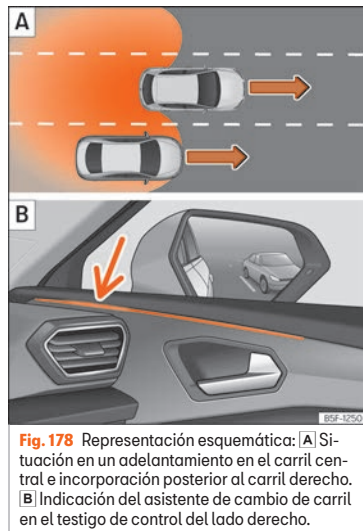

**Fig. 178** Representación esquemática: **A**) Situación en un adelantamiento en el carril central e incorporación posterior al carril derecho. **B**) Indicación del asistente de cambio de carril en el testigo de control del lado derecho.

En las siguientes situaciones se muestra una indicación en el testigo de control »» **fig. 177 B** (flecha) o »» **fig. 178 B** (flecha):

- Cuando se es adelantado por otro vehículo »» **fig. 177 A**.
- Cuando se adelanta a otro vehículo »» **fig. 178 A** con una diferencia de velocidad de aprox. 10 km/h (6 mph). Si el adelanta-

miento es considerablemente más rápido, no se muestra ninguna indicación.

Cuanto más rápido se acerque un vehículo, antes se mostrará la indicación en el testigo de control, ya que el asistente de cambio de carril tiene en cuenta la diferencia de velocidad con respecto a otros vehículos. De ahí que, a pesar de que la distancia con respecto a otro vehículo sea idéntica, la indicación se muestre en algunos casos antes y en otros más tarde.

## Limitaciones físicas e inherentes al sistema

En determinadas situaciones de marcha es posible que el asistente de cambio de carril no interprete correctamente la situación del tráfico. Por ejemplo, en las siguientes situaciones:

- en curvas cerradas;
- en caso de carriles de diferente anchura;
- en zonas con fuertes cambios de rasante;
- en caso de condiciones climatológicas adversas;
- en caso de construcciones especiales a los lados como, p. ej., vallas de protección altas o desalineadas.

## Asistente de desaparcamiento (RCTA)

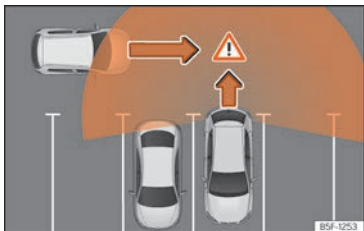

**Fig. 179** Representación esquemática del asistente de desaparcamiento: zona vigilada alrededor del vehículo que está desaparcando.

El asistente de desaparcamiento supervisa con los sensores de radar situados en el paragolpes trasero »» fig. 176 el tráfico en sentido transversal de la zona situada detrás del vehículo al salir marcha atrás de un hueco de aparcamiento en batería o al maniobrar, por ejemplo en situaciones en las que hay mala visibilidad.

Cuando el sistema detecta un vehículo relevante de la vía que se acerca por la parte trasera del vehículo »» fig. 179, puede sonar una señal acústica si la relevancia lo requiere.

Adicionalmente a la señal acústica, el conductor es informado a través de una señal visual en la pantalla del sistema de infotainment. Esta señal se muestra en forma de franja de color amarillo o rojo en la parte trasera de la imagen del vehículo en la pantalla del sistema de infotainment. La franja visualiza el lado de nuestro vehículo por el que se aproxima el tráfico en sentido transversal<sup>1)</sup>.

### Intervención automática en los frenos para reducir daños

Si el asistente de desaparcamiento detecta un usuario de la vía que se acerca por la parte trasera del vehículo sin que el conductor pise el freno, el sistema realiza una intervención automática en los frenos.

El sistema de desaparcamiento asiste al conductor interviniendo automáticamente en los frenos para reducir daños. La intervención automática en los frenos tiene lugar si se circula marcha atrás a una velocidad de 1-12 km/h [1-7 mph] aprox. Tras detectar que el vehículo está parado, el sistema lo mantiene detenido durante aprox. 2 segundos.

Tras una intervención automática en los frenos para reducir daños, tienen que transcurrir 10 segundos aprox. antes de que el sistema

pueda realizar otra intervención automática en los frenos.

La intervención automática en los frenos se puede interrumpir pisando con fuerza el pedal del acelerador o el pedal del freno retomando así el control sobre el vehículo.

### ⚠ ATENCIÓN

La tecnología inteligente que incorpora el asistente de desaparcamiento no puede salvar los límites impuestos por las leyes físicas y únicamente funciona dentro de los límites del sistema. La función de asistencia del sistema de aparcamiento asistido no deberá inducir a correr ningún riesgo. El sistema no puede reemplazar la atención del conductor.

- No utilice nunca el sistema cuando la visibilidad esté limitada o en situaciones de tráfico complicadas, p. ej., en vías muy transitadas o para atravesar varios carriles.
- Tenga siempre el entorno del vehículo bajo control, ya que a menudo el sistema no detecta, p. ej., bicicletas o peatones con seguridad.
- El asistente de desaparcamiento no frena siempre por sí solo el vehículo hasta detenerlo por completo.

<sup>1)</sup> Sólo se muestra si el vehículo está equipado con sistema de aparcamiento.

## Asistente de apertura de puertas (Exit Assist)

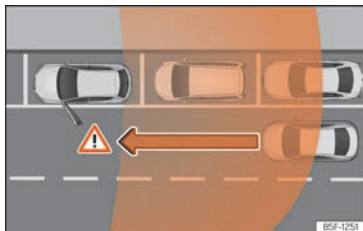

Fig. 180 Ejemplo gráfico



Fig. 181 Puerta: testigo de advertencia

El asistente de apertura de puertas (Exit Assist) advierte a los ocupantes de una posible colisión al abrir la puerta cuando el vehículo está parado. El sistema supervisa, dentro de los límites del propio sistema, el entorno trasero y lateral del vehículo mediante los sen-

sores posteriores »» fig. 176. Se detectan objetos en movimiento que se acercan por detrás, como p. ej. coches »» fig. 180.

Si al abrir la puerta se detecta una situación crítica, se avisará mediante una señal acústica en el altavoz de la puerta del lado correspondiente »» fig. 181. Adicionalmente, parpadeará el testigo de control del asistente de cambio de carril de la puerta correspondiente. Si la puerta ya se ha abierto y se ha detectado a otro usuario de la vía pública en una situación crítica, se ilumina de manera constante el testigo de control del asistente de cambio de carril del lado correspondiente.

Cuando se desea acceder al vehículo por primera vez, con las puertas cerradas y bloqueadas, la función estará disponible los 3 minutos posteriores a la primera apertura de cualquiera de las puertas. La función continuará disponible siempre que el vehículo tenga el encendido conectado y no esté en movimiento.

Después de desconectar el encendido, la función seguirá disponible durante aproximadamente 3 minutos. Pasado ese tiempo, los testigos de control se iluminarán indicando la desactivación de la función.

### ⚠ ATENCIÓN

- Preste siempre suma atención al tráfico y al entorno del vehículo. El asistente de

apertura de puertas (Exit Assist) no puede reemplazar la atención de los ocupantes. La responsabilidad al abrir las puertas y al abandonar el vehículo recae siempre en los ocupantes del vehículo.

- El asistente de apertura de puertas (Exit Assist) funciona de manera ininterrumpida siempre que el contacto del vehículo se encuentre encendido. En caso contrario, el sistema se desactiva encendiendo brevemente los testigos.
- Es posible que no se interprete correctamente la situación del tráfico y no se pueda advertir de todos los objetos que se acercan, como p. ej. peatones. Controle el tráfico y el entorno del vehículo siempre con la vista.

### ⚠ ATENCIÓN

El asistente de apertura de puertas (Exit Assist) está sujeto a los límites del sistema y no puede avisar de una colisión inminente en todos los casos:

- Si su vehículo se encuentra metido demasiado hacia dentro en el hueco para aparcar y los vehículos colindantes le tapen.
- En determinadas circunstancias, los objetos o las personas que se acercan, p. ej. en bicicleta o scooter, no se detectan.
- El sistema no reacciona ante objetos parados.

»

- La visibilidad de los sensores posteriores, puede estar afectada debido, p. ej., a hojas, nieve, fuerte bruma o suciedad. Limpie la zona delante de los sensores » fig. 176.

### Aviso

- El asistente de apertura de puertas (Exit Assist) se activa/desactiva en el Menú de Asistencia al conductor.
- El brillo de la indicación del asistente de apertura de puertas no se puede ajustar.
- El sistema no está disponible al conducir con remolque.

## Manejar los asistentes

### Activar y desactivar los asistentes

Tanto el asistente de cambio de carril como el asistente de apertura de puertas se puede activar y desactivar accediendo al menú **Asistentes** del sistema de Infotainment. El Asistente de desaparcamiento (RCTA) se puede encontrar en el menú de **Ajustes de Park Assist**.

Abrir el menú **Asistentes**.

- Side Assist
- Asistente de apertura de puertas

Abrir el menú **Park Assist > Ajustes**.

- Asistente de desaparcamiento

Si la casilla de verificación del cuadro de instrumentos o del sistema de infotainment está marcada , la función se activa automáticamente al conectar el encendido.

En cuanto el asistente de cambio de carril se encuentra listo para funcionar, se enciende brevemente la indicación en los testigos de control a modo de confirmación.

El último ajuste realizado en el sistema permanece activo al volver a conectar el encendido.

### Desactivación automática del asistente de cambio de carril (Side Assist)

Los sensores de radar del asistente de cambio de carril con asistente de desaparcamiento y asistente de apertura de puertas se desconectan automáticamente cuando, entre otras cosas, se detecta que uno de los sensores está cubierto de forma permanente. Este puede ser el caso si, p. ej., delante de los sensores hay una capa de hielo o nieve.

En la pantalla del cuadro de instrumentos aparece un mensaje al respecto.

### Conducción con remolque

El asistente de cambio de carril, el asistente de desaparcamiento y el asistente de apertura de puertas se desactivan automáticamente y no se pueden activar si el enganche para remolque montado de fábrica está co-

nectado eléctricamente con un remolque o dispositivo similar.

En cuanto el conductor inicia la marcha con un remolque conectado eléctricamente al vehículo, aparece un mensaje en la pantalla del cuadro de instrumentos indicando que el asistente de cambio de carril, el asistente de desaparcamiento y el asistente de apertura de puertas están desactivados. Una vez desenganchado el remolque del vehículo, el asistente de cambio de carril, el asistente de desaparcamiento y el asistente de apertura de puertas volverán al estado inicial anterior al momento en el que se conectó eléctricamente el remolque.

Si el enganche para remolque no viene montado de fábrica, hay que desactivar manualmente el asistente de cambio de carril, el asistente de desaparcamiento y el asistente de apertura de puertas cuando se circule con remolque.

## Frenar y estacionar

### Sistema de frenos

#### Testigos de control

##### Se ilumina en rojo

Nivel del líquido de frenos es demasiado bajo » pág. 323, o avería en el sistema de frenos.

 ¡No prosiga la marcha!

##### Se ilumina en rojo



Freno de estacionamiento electrónico » pág. 271. El testigo se apaga al quitar el freno de estacionamiento.

##### Se ilumina en amarillo\*

Pastillas de freno delanteras gastadas. Acuda inmediatamente a un taller especializado.

#### ATENCIÓN

• Si el testigo de los frenos  no se apaga o bien se ilumina durante la marcha, quiere decir que el nivel del líquido de frenos es demasiado bajo o hay una avería en el sistema, por lo que existe peligro de accidente » pág. 323, Líquido de frenos. Detenga el vehículo y no continúe la marcha. Solicite la ayuda de un técnico.

• Si se ilumina el testigo de los frenos  junto con el testigo del ABS  puede de-

berse a un funcionamiento incorrecto del ABS. Cuando falla esta función, las ruedas traseras pueden bloquearse. En determinadas circunstancias, la parte trasera del vehículo puede derrapar, con el peligro de perder el control. Deténgase y solicite la ayuda de un técnico.

• Si se ilumina el testigo \*, solo o en combinación con un mensaje en la pantalla del cuadro de instrumentos, acuda inmediatamente a un taller especializado para que verifiquen las pastillas de freno, o sustituyan las que estén gastadas.

#### Información acerca de los frenos

##### Pastillas de freno nuevas

Durante los primeros 200 a 300 km (100 a 200 millas) las pastillas de freno nuevas no desarrollan todavía su máxima capacidad de frenado, teniendo que "asentarse" primero. Sin embargo, esta ligera reducción de la capacidad de frenado se puede compensar pisando con mayor fuerza el freno. Evite sobrecargar los frenos durante el tiempo de rodaje.

##### Desgaste

El desgaste de las **pastillas de freno** depende en gran medida de las condiciones de uso y de la forma en que se conduce. Esto se produce especialmente en tráfico urbano y tra-

mos cortos, o bien con una conducción muy deportiva.

En función de la velocidad, la fuerza de frenado y las condiciones ambientales (p. ej., temperatura, humedad del aire) pueden producirse ruidos al frenar.

##### Humedad o sales antihielo

En determinadas situaciones (por ejemplo, al vadear zonas inundadas, en caso de fuertes aguaceros o después de lavar el vehículo) la acción de frenado podría retrasarse debido a que los discos y las pastillas están húmedos y, en invierno, congelados. En este caso, habrá que frenar repetidas veces hasta que los frenos se "sequen".

A gran velocidad y con el limpiaparabrisas conectado, las pastillas de freno contactarán brevemente con los discos del freno. Esto se produce, de forma imperceptible para el conductor, a intervalos regulares para mejorar el tiempo de respuesta de los frenos cuando están mojados.

También cuando se conduce por carreteras tratadas con sales antihielo y se lleva mucho tiempo sin frenar puede verse disminuida la función de frenado. Primero hay que eliminar, frenando, la capa de sal formada en los discos y en las pastillas de los frenos. »

## Corrosión

Tanto un uso poco frecuente del automóvil como la poca utilización de los frenos propician la corrosión de los discos y el ensuciamiento de las pastillas de freno.

En caso de utilizar los frenos de forma poco frecuente o de existir corrosión se aconseja frenar repetidas veces de forma brusca y a alta velocidad para limpiar así los discos y las pastillas de los frenos »» ⚠.

## Avería del sistema de frenos

Si observa que el recorrido del pedal ha aumentado *repentinamente*, uno de los dos circuitos del sistema de frenado puede que haya dejado de funcionar. En este caso, diríjase inmediatamente al taller especializado más cercano para que reparen la avería. Conduzca hasta el mismo a baja velocidad y tenga en cuenta que para frenar habrá que pisar con más fuerza el pedal y el recorrido de frenado será más largo.

## Nivel bajo del líquido de frenos

Si el nivel de líquido de frenos es demasiado bajo pueden presentarse averías en el sistema de frenos. El nivel de líquido se vigila electrónicamente.

## Servofreno

El servofreno aumenta la presión que usted ejerce al pisar el pedal del freno. Sólo funciona con el motor en marcha.

## Servofreno electromecánico (eBKV)

El servofreno electromecánico solo funciona cuando el encendido está conectado y optimiza la fuerza del pie incrementando la presión que el conductor ejerce sobre el pedal del freno.

Si el servofreno electromecánico no funciona, hay que pisar el pedal del freno con más fuerza, ya que la distancia de frenado aumenta debido a la falta de asistencia por parte del servofreno.

### ⚠ ATENCIÓN

**Cualquier anomalía en el sistema de frenos puede aumentar la distancia de frenado con el consiguiente peligro de sufrir un accidente.**

- Las pastillas y los discos de freno nuevos deben asentarse primero, por lo que en los primeros 200 km (124 millas) no ofrecen todavía una fricción óptima. Esta capacidad de frenado, ligeramente reducida, se puede compensar pisando con mayor fuerza el freno.
- Al circular por calzadas rociadas con sal, puede verse disminuida la eficacia de la frenada.

- En pendientes los frenos pueden sobrecalentarse por usarse en exceso. Antes de bajar una pendiente prolongada muy pronunciada, reduzca la velocidad y cambie a una marcha o gama más corta. Así aprovecha el freno motor y alivia los frenos.
- Un frenado leve y constante provoca el recalentamiento de los frenos y alarga la distancia de frenado. En lugar de ello, frene a intervalos.
- Efectúe frenazos para limpiar el sistema de frenos sólo cuando lo permita la situación del tráfico. No ponga en peligro a otros usuarios de la vía: hay riesgo de ocasionar un accidente.
- Evite que el vehículo se mueva en punto muerto con el motor parado. La distancia de frenado aumenta considerablemente, cuando el servofreno no está activo.
- Si se somete el freno a grandes esfuerzos, pueden formarse burbujas de vapor en los tubos del sistema de frenos. Como consecuencia queda reducida la efectividad de los frenos.
- Los alerones delanteros que no sean de serie o presenten desperfectos pueden repercutir negativamente en la ventilación de los frenos y provocar un recalentamiento de los mismos. Antes de la compra de accesorios hay que observar las indicaciones correspondientes.



### ⓘ CUIDADO

- Si no es necesario frenar, no pise nunca suavemente el pedal del freno de forma que los frenos "actúen ligeramente". Esto hace que los frenos se recalienten, que tiene como consecuencia que el recorrido de frenado y el desgaste sean mayores.
- Antes de recorrer un trayecto largo en bajada pronunciada le recomendamos que reduzca la velocidad y seleccione la próxima marcha más corta. De esta forma aprovecha la acción del freno motor y no se solicitan tanto los frenos. Si a pesar de todo tiene que frenar, no lo haga continuamente, sino pisando y quitando el pie del freno de forma repetida.

### ⓘ Aviso

- Si el servofreno no funciona, por ejemplo, cuando se remolca el vehículo o porque dicho dispositivo está averiado, se ha de pisar el pedal con más fuerza para frenar.
- En el caso de montar posteriormente un espóiler delantero, embellecedores integrales u otros accesorios, asegúrese de que la entrada de aire por las ruedas delanteras no se reduce, ya que, de lo contrario, el sistema de frenos podría recalentarse demasiado.

## Freno de estacionamiento electrónico (EPB)



**Fig. 182** En la parte inferior de la consola central: tecla del freno de estacionamiento electrónico.

El freno de estacionamiento electrónico sustituye al freno de mano »» ⚠.

### Conectar el freno de estacionamiento electrónico

El freno de estacionamiento electrónico se puede conectar siempre que el vehículo esté detenido, incluso con el encendido desconectado. Conéctelo siempre que salga del vehículo o lo estacione.

- Tire de la tecla **(P)** »» **fig. 182** y manténgala en esa posición.
- El freno de estacionamiento está conectado cuando se enciende el testigo de control

de la tecla »» **fig. 182** y el testigo de control rojo **(P)** en el cuadro de instrumentos.

- Suelte la tecla.

### Desconectar el freno de estacionamiento electrónico

- Conecte el encendido.
- Pulse la tecla **(P)** »» **fig. 182**. Al mismo tiempo pise con fuerza el pedal del freno o, si el motor está en marcha, pise ligeramente el pedal del acelerador.
- El testigo de control de la tecla »» **fig. 182** (flecha) y el testigo de control rojo **(P)** del cuadro de instrumentos se apagan.

### Desconexión automática del freno de estacionamiento electrónico al iniciar la marcha

El freno de estacionamiento electrónico se desconecta automáticamente al iniciar la marcha si, estando la puerta del conductor cerrada y llevando el conductor el cinturón de seguridad abrochado, se da **alguna** de las siguientes situaciones:

- En vehículos con cambio automático: se engrana una relación de marchas o se cambia a otra y se pisa ligeramente el pedal del acelerador.
- En vehículos con cambio manual: se pisa el pedal del embrague a fondo antes de iniciar »»

la marcha y se pisa ligeramente el pedal del acelerador.

- Para facilitar determinadas maniobras existen excepciones que permiten la desconexión automática del freno de estacionamiento sin que el conductor tenga el cinturón de seguridad abrochado.

Se puede impedir que el freno de estacionamiento se desconecte automáticamente tirando ininterrumpidamente hacia arriba de la tecla  » fig. 182 al iniciar la marcha.

El freno de estacionamiento electrónico no se desconecta hasta que no se suelte la tecla . De este modo se puede facilitar el inicio de la marcha cuando se remolca una masa elevada » pág. 295.

### Conexión automática del freno de estacionamiento electrónico al salir del vehículo inadecuadamente

En vehículos con cambio automático, el freno de estacionamiento electrónico se conecta automáticamente al salir del vehículo inadecuadamente si:



- La palanca selectora se encuentra en la posición **D/S** o **R** o en la pista de selección tiptronic.
- **Y**: el vehículo está detenido.
- **Y**: la puerta del conductor está abierta.

### Conexión automática del freno de estacionamiento electrónico al quitar contacto

En vehículos con cambio manual, el freno de estacionamiento electrónico se conecta automáticamente al quitar contacto. Esta función se puede desactivar mediante el sistema de Infotainment » pág. 94.

### Función de freno de emergencia

Únicamente utilice la función de freno de emergencia si no puede detener el vehículo con el freno de pie » .

- Tire de la tecla  » fig. 182 y manténgala en esta posición para frenar el vehículo **enérgicamente**. Al mismo tiempo sonará una señal acústica de advertencia.
- Para interrumpir la frenada, suelte la tecla  o acelere.

### ATENCIÓN

Si se utiliza el freno de estacionamiento electrónico de manera indebida, se pueden producir accidentes y lesiones graves.

- No utilice nunca el freno de estacionamiento electrónico para frenar el vehículo, a no ser que se trate de una emergencia. La distancia de frenado puede ser considerablemente más larga, ya que, bajo determinadas circunstancias, solo se frenan las ruedas traseras. Utilice siempre el freno de pie.

- No acelere nunca desde el vano motor cuando esté seleccionada una relación de marchas o engranada una marcha y el motor en funcionamiento. El vehículo podría ponerse en movimiento incluso con el freno de estacionamiento electrónico conectado.

- Al conectar o desconectar el freno de estacionamiento electrónico se produce un ligero desplazamiento del pedal de freno. Tenga cuidado de no posicionar el pie bajo el pedal.

### CUIDADO

Para evitar que el vehículo se mueva involuntariamente al estacionarlo, conecte primero el freno de estacionamiento electrónico y retire luego el pie del pedal del freno.

### Aviso

- En los vehículos con cambio manual, al soltar el pedal del embrague y acelerar al mismo tiempo, el freno de estacionamiento electrónico se desconecta automáticamente.
- Si la batería del vehículo está descargada, no es posible desconectar el freno de estacionamiento electrónico. Utilice la ayuda de arranque » pág. 54.
- Al conectar y desconectar el freno de estacionamiento electrónico puede que se produzcan ruidos.

- El sistema realiza esporádicamente pruebas automáticas y audibles en el vehículo estacionado si transcurre tiempo sin que se utilice el freno de estacionamiento electrónico.

### Función Auto Hold



**Fig. 183** En la parte inferior de la consola central: tecla de la función Auto Hold.

El testigo de control de la tecla Auto Hold »» fig. 183 permanece encendido mientras la función Auto Hold esté conectada.

Una vez conectada, la función Auto Hold asiste al conductor cuando hay que mantener el vehículo detenido a menudo o durante algún tiempo con el motor en marcha, por ejemplo, en una subida, al parar ante un semáforo o en situaciones de tráfico denso con paradas intermitentes.

Cuando está conectada, la función Auto Hold impide automáticamente que el vehículo se desplace cuando está detenido, sin necesidad de pisar el pedal del freno.

Tras detectar que el vehículo está detenido y que se ha saltado el pedal del freno, la función Auto Hold retiene el vehículo. Se puede levantar el pie del pedal del freno.

Cuando el conductor toca ligeramente el pedal del acelerador o acelera para continuar la marcha, la función Auto Hold vuelve a soltar el freno. El vehículo se pone en movimiento en función de la inclinación de la calzada.

Si estando el vehículo detenido se altera alguna de las condiciones que exige la función Auto Hold, esta se desconecta y el testigo de la tecla se apaga »» fig. 183. El freno de estacionamiento electrónico se conecta automáticamente, dado el caso, para estacionar el vehículo de forma segura »» ⚠.

#### Condiciones para mantener el vehículo detenido con la función Auto Hold

- La puerta del conductor está cerrada.
- El conductor tiene el cinturón de seguridad abrochado.
- El motor está en marcha.

#### Conectar y desconectar la función Auto Hold

Pulse la tecla Auto Hold »» ⚠. El testigo de la tecla se apaga cuando la función Auto Hold está desconectada.

#### Conexión y desconexión automática de la función Auto Hold

Si, antes de desconectar el encendido, se conectó la función Auto Hold con la tecla Auto Hold, la función estará conectada la próxima vez que se conecte el encendido.

Si no se conectó la función Auto Hold, esta permanecerá desconectada automáticamente la próxima vez que se conecte el encendido.

**La función Auto Hold se conecta automáticamente si se cumplen las siguientes condiciones** (todos los puntos se tienen que cumplir **al mismo tiempo** »» ⚠):

1. Se mantiene el vehículo **detenido** con el pedal del freno en llano o en una pendiente.
2. El motor gira "correctamente".

**La función Auto Hold se desconecta automáticamente si se cumplen las siguientes condiciones:** »»

1. Si deja de cumplirse alguna de las condiciones citadas en la » pág. 273, **Condiciones para mantener el vehículo detenido con la función Auto Hold.**
2. Si el motor marcha de manera irregular o presenta alguna anomalía.
3. Si se cala el motor.
4. *Cambio manual:* Si se embraga y se pisa el acelerador al mismo tiempo.  
*Cambio automático:* Si se pisa el acelerador
5. *Cambio automático:* Si alguno de los neumáticos solo tiene un contacto mínimo con el suelo, p. ej., en caso de un cruce de ejes.

### ⚠ ATENCIÓN

La tecnología inteligente que incorpora la función Auto Hold no puede salvar los límites impuestos por las leyes físicas y únicamente funciona dentro de los límites del sistema. El mayor confort que proporciona la función Auto Hold no deberá inducir nunca a correr ningún riesgo que comprometa la seguridad.

- Por ningún motivo salga del vehículo con el motor en marcha y la función Auto Hold conectada.
- La función Auto Hold no siempre puede mantener el vehículo detenido cuesta arriba o frenarlo lo suficiente cuesta abajo,

p. ej., en superficies resbaladizas o congeladas.

### 📄 Aviso

Antes de entrar en un túnel de lavado, desconecte siempre la función Auto Hold y la conexión automática del freno de estacionamiento al quitar contacto » pág. 272 ya que, si se conecta el freno de estacionamiento electrónico automáticamente, podrían producirse daños.

## Sistemas de estabilización y asistencia a la frenada

### Testigos de control

#### 🚗 Se ilumina

Anomalía en el ESC o el ABS, o bien, desconexión provocada por el sistema.  
El ESC funciona en combinación con el ABS, si falla el ABS también se ilumina el testigo.

#### 🚗 Parpadea

ESC o TCS actuando.

#### 🚗 Se ilumina

TCS desactivado manualmente.

O bien: ESC en modo Sport » pág. 277.

#### 🚗 Se ilumina

Anomalía en ABS, o bien no funciona.

Los testigos se iluminan simultáneamente al conectar el encendido y deberán apagarse después de unos 2 segundos, que es el tiempo que dura el chequeo de la función.

## Sistemas de asistencia a la frenada

### Control electrónico de estabilidad (ESC)

El ESC contribuye a mejorar la seguridad. Reduce el riesgo de derrapar y mejora la estabilidad del vehículo. El ESC detecta situaciones límite de la dinámica durante la conducción, tales como el subviraje o el sobreviraje del vehículo, o bien si las ruedas motrices patinan. El vehículo se estabiliza mediante intervenciones puntuales de los frenos o reduciendo el par motor. Durante la intervención del ESC, en el cuadro de instrumentos parpadea el testigo 🚗.

En el ESC se integran el sistema antibloqueo (ABS), el asistente de frenada (HBA), el control de tracción (TCS), el bloqueo electrónico

del diferencial (EDS), la gestión electrónica del par motor (XDS) y el estabilizador del conjunto tractor-remolque\*.

Adicionalmente, el ESC contribuye a estabilizar el vehículo modificando el par de giro.

El TCS se puede desactivar en aquellos casos en los que se desee que patinen las ruedas »» **pág. 277.**

### Sistema antibloqueo (ABS)

El ABS impide el bloqueo de las ruedas al frenar hasta poco antes de que el vehículo se detenga. Esta intervención permite controlar el vehículo incluso cuando se frena a fondo. Mantenga pisado el pedal de freno sin interrupciones (no pisar y soltar varias veces). Notará que el ABS está actuando por una vibración en el pedal de freno.

Si se efectúan modificaciones en el tren de rodaje o en el sistema de frenos, se podrá ver afectado seriamente el funcionamiento del ABS.

### Asistente de frenada (HBA)

El asistente de frenada puede reducir la distancia de frenado. Este dispositivo aumenta la fuerza que el conductor ejerce sobre el pedal de freno cuando lo pisa de golpe en situaciones de emergencia. Al hacerlo, el pedal de freno debe mantenerse pisado hasta que la situación de peligro haya pasado.

### Control de tracción (TCS)

El TCS reduce la fuerza motriz del motor cuando las ruedas patinan, adaptándola a las condiciones de la calzada. Gracias a esta intervención resulta más fácil poner el vehículo en marcha, acelerar y subir pendientes.

### Bloqueo electrónico del diferencial (EDS)

El EDS se encarga de frenar una rueda que patina y transmitir la fuerza motriz a la otra rueda motriz. Esta función está disponible hasta una velocidad de aproximadamente 100 km/h (62 mph).

Para que el freno de disco de la rueda que frena no se caliente excesivamente, el EDS se desconecta de manera automática si se somete a un esfuerzo extremo. El vehículo sigue estando en condiciones de funcionamiento. El EDS se vuelve a conectar automáticamente en cuanto el freno se ha enfriado.

### Estabilización del conjunto tractor-remolque\*

Si conduce el vehículo con remolque, regístralo lo siguiente: el conjunto tractor-remolque tiende, por lo general, a oscilar. Cuando el remolque transfiere sus oscilaciones al vehículo y el ESC las detecta, actuará automáticamente frenando el vehículo tractor dentro de los límites del sistema y estabilizando el conjunto. La estabilización del conjunto trac-

tor-remolque no está disponible en todos los países »» **pág. 302.**

### Gestión electrónica del par motriz (XDS)

En el momento de trazar una curva, el diferencial del eje motriz permite que la rueda exterior gire a mayor velocidad que la interior. De esta forma, la rueda que está girando a mayor velocidad [exterior] recibe menor par motriz que la interior. Esto puede provocar que en determinadas situaciones el par entregado a la rueda interior sea excesivo, provocando su patinaje. En cambio, la rueda exterior está recibiendo menor par motriz del que podría transmitir. Esto puede provocar una pérdida de adherencia en el eje motriz, en este caso del eje delantero, que se traduce en un subviraje o "alargamiento" de la trayectoria.

El XDS es capaz, a través de los sensores y señales del ESC, de detectar y corregir este efecto.

El XDS, a través del ESC frenará las ruedas interiores y contrarrestará el exceso de par motriz de la rueda motriz interior. Esto hará que la trayectoria solicitada se realice con más precisión.

El XDS funciona en combinación con el ESC y permanece siempre activo, aunque el TCS esté desconectado, o el ESC en modo Sport o desconectado. »

## Freno multicolisión

El freno multicolisión puede ayudar al conductor en caso de accidente interviniendo con una frenada que evite el riesgo de derrapar durante el accidente, y ocasionar otras colisiones.

El freno multicolisión funciona en caso de accidente frontal, lateral y posterior, cuando el controlador de la unidad de airbags constata el nivel de activación, y el accidente se produce a una velocidad superior a 10 km/h (6 mph). El ESC frena automáticamente el vehículo, siempre y cuando en el accidente no se hayan dañado el ESC, la instalación hidráulica de freno y la red de a bordo.

Durante el accidente, las siguientes acciones controlan el frenado automático:

- Cuando el conductor pisa el acelerador, no se produce la frenada automática.
- Cuando la presión de frenado causada al pisar el pedal de freno es superior a la presión de frenado del sistema el vehículo frenará manualmente.
- Cuando exista una anomalía en el ESC, el frenado multicolisión no estará disponible.

## Servofreno electromecánico (eBKV)

Con el encendido conectado, el servofreno electromecánico respalda la fuerza del pie incrementando la presión que el conductor ejerce sobre el pedal del freno. Tras desco-

nectar el encendido, la asistencia del servofreno se reduce progresivamente. Una vez detenido, inmovilice el vehículo para evitar que se desplace.

Si el servofreno electromecánico no funciona aparece en el cuadro de instrumentos el símbolo rojo  de avería en el sistema de frenos. Cuando se frena con el servofreno electromecánico averiado, pueden producirse vibraciones en el pedal del freno.

Si el servofreno electromecánico no funciona, hay que pisar el pedal del freno con mas fuerza, ya que la distancia de frenado aumenta debido a la falta de asistencia por parte del servofreno.

### ATENCIÓN



**Conduciendo rápidamente sobre firme helado, resbaladizo o mojado se puede perder el control sobre el vehículo, pudiendo resultar el conductor y a sus acompañantes gravemente heridos.**

- Los sistemas ESC, ABS, TCS, EDS o bien gestión electrónica del par motriz, tampoco están en condiciones de superar los límites impuestos por las leyes físicas. Esto debe tenerse especialmente en cuenta sobre pista resbaladiza o mojada. Cuando los sistemas entran en regulación, habrá que adaptar inmediatamente la velocidad a las condiciones viales y del tráfico. El incremento de sistemas de seguridad no debe-

ría inducirle a correr riesgos. De lo contrario, podría ocasionar un accidente.

- Le rogamos que tenga en cuenta que el peligro de accidente aumenta conduciendo demasiado rápido, especialmente en curvas y sobre calzada helada o mojada, así como si se acerca demasiado a los vehículos que le preceden. Los sistemas ESC, ABS, asistencia a la frenada, EDS o bien gestión electrónica del par motriz, no pueden impedir que se produzcan accidentes: ¡riesgo de ocasionar accidentes!
- Acelere con prudencia sobre firmes resbaladizos (p. ej., con hielo y nieve). Pese a los sistemas de regulación, las ruedas motrices pueden llegar a patinar, afectando a la estabilidad de la marcha: ¡riesgo de accidente!

### Aviso

- El ABS y el TCS intervendrán sin anomalías únicamente si los neumáticos de las cuatro ruedas son idénticos. Si los neumáticos presentaran perímetros de rodadura diferentes, podría reducirse la potencia del motor.
- Es posible que durante los procesos de regulación de los sistemas descritos se produzcan ruidos debidos a su funcionamiento.
- Si se ilumina el testigo  o bien , podría tratarse de una anomalía »» pág. 87.

- Las modificaciones efectuadas en el vehículo [p. ej., en el motor, en el sistema de frenos, en el tren de rodaje o en la combinación de ruedas/ neumáticos], pueden afectar al funcionamiento del ABS, TCS y EDS.

### Conectar y desconectar el ESC y TCS

El ESC se conecta automáticamente al arrancar el motor y sólo funciona con el motor en marcha e incluye los sistemas ABS, EDS y TCS.

La función TCS únicamente deberá desconectarse en situaciones en las que no se logre suficiente tracción.

En función de los acabados y versiones existe la posibilidad de desconectar sólo el TCS, o bien de activar el ESC en modo "Sport".

#### Desconectar y conectar el TCS



- El TCS se puede desconectar y conectar mediante el sistema de Infotainment: pulse el botón de función  > **Asistencia al conductor > Menú ESC** »» pág. 94. En vehículos con sistema de información para el conductor\* se mostrará la indicación correspondiente.

Cuando el TCS está desconectado el testigo de control  se ilumina en el cuadro de instrumentos.

#### Desconectar y conectar el ESC en modo "Sport"

- El ESC en modo "Sport" se puede desconectar y conectar mediante el sistema de Infotainment: pulse el botón de función  > **Asistencia al conductor > Menú ESC** »» pág. 94. En vehículos con sistema de información para el conductor\* se mostrará la indicación correspondiente.

Con el modo "Sport" conectado las intervenciones del ESC para estabilizar el vehículo y las del control de tracción (TCS) se ven limitadas. Además, el testigo de control  se ilumina en el cuadro de instrumentos.

- Active o desactive el ESC Sport o el ESC en el sistema de Infotainment: pulse el botón de función  > **Asistencia al conductor > Menú ESC** »» pág. 94. El testigo  y el texto **ESC OFF** en el cuadro de instrumentos se apagan.

#### ATENCIÓN

**El ESC Sport debería activarse únicamente cuando la situación del tráfico y la habilidad del conductor así lo permitan. ¡Peligro de derrapar!**

- Con el ESC en modo Sport, la función estabilizadora queda limitada para poder permitir una conducción más deportiva.

**Las ruedas motrices pueden patinar y el vehículo puede derrapar.**

#### Aviso

- Si se desconecta el TCS o se selecciona el modo Sport, se desconecta el regulador de velocidad\*.
- En modo ESC OFF, el ESC se reactivará temporalmente para asistir al conductor durante la frenada, pasando de nuevo a modo pasivo al soltar el pedal de freno (en función de la versión del modelo).

## Estacionar

### Aparcar el vehículo

Observe las disposiciones legales al estacionar o aparcar el vehículo.

A la hora de aparcar, tenga en cuenta lo siguiente:

- Estacione el vehículo en un firme apropiado »» .
- Conecte el freno de estacionamiento eléctrico »» pág. 271.
- Con cambio automático, coloque la palanca selectora en la posición **P**. »

- Pare el motor y desconecte el encendido. Gire un poco el volante para que encastre el bloqueo de la dirección.
- Con cambio manual, engrane la primera marcha en llano y en cuestas, o bien, la marcha atrás en pendientes, y suelte el pedal del embrague.
- Llévase todas las llaves del vehículo al abandonarlo.

### Adicionalmente, en subidas y pendientes pronunciadas

Antes de apagar el motor, gire el volante de modo que, si el vehículo aparcado se mueve, este rueda hasta quedar apoyado contra el bordillo.

- En pendientes, gire las ruedas delanteras de modo que queden contra el bordillo.
- En cuestas, gire las ruedas delanteras de modo que apunten hacia el centro de la calzada.

### ATENCIÓN

- Evite estacionar el vehículo en zonas donde el escape pueda entrar en contacto con hierba seca, matorrales, combustible derramado o materiales inflamables.
- No deje pasajeros dentro de un vehículo cerrado, podrían no poder abrirse puertas o ventanas. Las puertas cerradas dificultan la posibilidad de rescate.

- No deberían dejarse niños solos en el vehículo. Podrían manipular el freno de mano o el cambio, lo que ocasionaría que el vehículo se pudiese en movimiento sin control.
- Dependiendo de la estación del año, en un vehículo estacionado pueden llegar a alcanzarse temperaturas casi mortales.

## Ayudas para aparcar y maniobrar

### Sistema de aparcamiento asistido (Park Assist)\*

#### Introducción al tema

El sistema de aparcamiento asistido es una función adicional del ParkPilot » pág. 286 y ayuda al conductor a encontrar un hueco adecuado para aparcar entre los siguientes tipos:

- aparcar marcha atrás en línea y en batería en un hueco adecuado,
- aparcar marcha adelante en batería en un hueco adecuado,
- desapparcar marcha adelante de un hueco en línea,
- aparcar en un hueco adecuado marcha adelante en batería entrando parcialmente en la plaza de aparcamiento seleccionada. El sistema centrará el vehículo en dicha plaza de aparcamiento.

En los vehículos con sistema de aparcamiento asistido y el sistema de infotainment montado de fábrica se representa la zona delantera, trasera y los laterales y se muestra la



posición de los obstáculos con respecto al vehículo.

El sistema de aparcamiento asistido está sujeto a determinadas limitaciones inherentes al sistema y su utilización requiere una atención especial por parte del conductor »» ▽

### ▽ ATENCIÓN

La tecnología que incorpora el sistema de aparcamiento asistido conlleva una serie de limitaciones inherentes al propio sistema y al uso de sensores de ultrasonidos. El uso del sistema de aparcamiento asistido no deberá inducir nunca a correr ningún riesgo que comprometa la seguridad. El sistema no puede reemplazar la atención del conductor.

- Cualquier movimiento accidental del vehículo puede causar lesiones graves.
- Adapte siempre la velocidad y el estilo de conducción a las condiciones de visibilidad, climatológicas, de la calzada y del tráfico.
- Determinadas superficies de objetos y prendas de vestir no pueden reflejar las señales de los sensores de ultrasonido. El sistema no puede detectar, o no correctamente, dichos objetos ni a las personas que lleven tales prendas.
- Las señales de los sensores de ultrasonido se pueden ver afectadas por fuentes de sonido externas. Bajo determinadas circunstancias, esto podría impedir que se

detectara la presencia de personas u objetos.

- Los sensores de ultrasonido pueden tener zonas muertas en las que no pueden detectar personas ni objetos.
- Tenga siempre el entorno del vehículo bajo control, ya que los sensores de ultrasonido no detectan a los niños pequeños, los animales o ciertos objetos en todas las situaciones.

### ▽ ATENCIÓN

Los giros rápidos del volante al aparcar o desaparcar con el sistema de aparcamiento asistido pueden causar lesiones graves.

- No agarre el volante durante las maniobras para aparcar y desaparcar hasta que el sistema no lo solicite. El hacerlo inhabilita el sistema durante la maniobra, dando como resultado la cancelación del aparcamiento.

### ⓘ CUIDADO

- En determinadas circunstancias, los sensores de ultrasonido no detectan objetos como, por ejemplo, lanzas de remolque, barras, vallas, postes o árboles finos, o un portón trasero abierto o que se esté abriendo, y que podrían dañar el vehículo.
- Determinados accesorios montados posteriormente en el vehículo, como puede ser un portabicicletas, pueden mermar el fun-

cionamiento del sistema de aparcamiento asistido y se podrían producir daños.

- El sistema de aparcamiento asistido toma como referencia los vehículos aparcados, los bordillos y otros objetos. Procure que ni los neumáticos ni las llantas resulten dañados al aparcar. Si fuera necesario, interrumpa oportunamente la maniobra de aparcamiento para evitar daños en el vehículo.
- Los sensores de ultrasonido del paragolpes pueden resultar dañados o desplazados si reciben un golpe, por ejemplo, al aparcar o desaparcar.
- Si utiliza equipos de alta presión o a vapor para limpiar los sensores de ultrasonido, no los aplique sobre estos de forma directa salvo brevemente y manteniendo siempre una distancia superior a 10 cm.
- Una matrícula o portamatrículas en la parte delantera con unas dimensiones que excedan el hueco destinado a la matrícula o una matrícula que se encuentre curvada o deformada puede provocar que:
  - se generen falsas detecciones,
  - los sensores pierdan visibilidad.
  - cancelación de la maniobra de aparcamiento o aparcamiento defectuoso.
- En caso de averiarse uno de los sensores de ultrasonido, se desactiva la zona correspondiente a ese grupo de sensores (anterior o posterior) y no se puede activar hasta que se subsane la avería. De todas »»

formas se podrá seguir utilizando los sensores del otro parachoques con toda normalidad. En caso de existir alguna avería en el sistema acuda a un taller especializado. SEAT recomienda acudir para ello a un concesionario SEAT.

### Aviso

- Para garantizar el buen funcionamiento del sistema, mantenga los sensores de ultrasonido del paragolpes limpios, sin nieve ni hielo, y no los cubra con adhesivos u otros objetos.
- Ciertas fuentes de ruidos, como pueden ser el asfalto rugoso o el adoquinado, y el ruido de otros vehículos pueden inducir al sistema de aparcamiento asistido o al ParkPilot a emitir avisos erróneos.
- Para familiarizarse con el sistema y sus funciones, SEAT recomienda practicar el manejo del sistema de aparcamiento asistido en un lugar sin demasiado tráfico o en un aparcamiento.

### Descripción del sistema de aparcamiento asistido

Los componentes del sistema de aparcamiento asistido son los sensores de ultrasonido situados en los paragolpes delantero y trasero, la tecla **P** para conectar y desco-

nectar el sistema y las indicaciones en la pantalla del cuadro de instrumentos.

#### Condiciones necesarias para aparcar

- El control de tracción (TCS) tiene que estar conectado » **pág. 277.**
- Velocidad al pasar junto al hueco de aparcamiento: no sobrepasar los **50 km/h (31 mph)** aprox.
- Mantener una distancia de entre **0,5 y 2,0 metros** al pasar junto al hueco de aparcamiento.
- Longitud del hueco (aparcamiento en línea): **longitud del vehículo + 0,8 metros.**
- Anchura del hueco (aparcamiento en batería): **anchura del vehículo + 0,8 metros.**
- No sobrepasar los **7 km/h (4 mph)** aprox. al aparcar. El vehículo realizará un frenado automático una sola vez en caso de rebasar dicha velocidad. Si sobrepasa la velocidad más de una vez, el sistema de aparcamiento asistido se desconecta.

#### Condiciones necesarias para desapparcar (solo para aparcamiento en línea)

- El control de tracción (TCS) tiene que estar conectado » **pág. 277.**
- Longitud del hueco: **longitud del vehículo + 0,5 metros.**
- No sobrepasar una velocidad de **7 km/h (4 mph)** aprox. al desapparcar.

#### Finalización prematura o interrupción automática de las maniobras para aparcar o desapparcar

El sistema de aparcamiento asistido interrumpe las maniobras para aparcar o desapparcar cuando se da uno de los siguientes casos:

- Se pulsa la tecla **P** en el sistema de infotainment, **▢ > Asistencia al conductor > Sistema de aparcamiento asistido.**
- Se sobrepasa una velocidad de aprox **7 km/h (4 mph)** más de una vez.
- El conductor toma el control del volante.
- La maniobra de aparcamiento no concluye en el transcurso de aprox. 6 minutos desde la activación de la dirección automática.
- Hay una avería en el sistema (el sistema no está disponible temporalmente).
- Se desconecta el TCS.
- El TCS o el ESC intervienen regulando.
- Se abre la puerta del conductor.

Para reiniciar la maniobra es necesario que no se dé ninguno de estos casos y volver a pulsar la tecla **P** en el sistema de infotainment

#### Particularidades

El sistema de aparcamiento asistido está sujeto a determinadas limitaciones inherentes al sistema. De ahí que, por ejemplo, no sea

posible aparcar ni desaparcar en curvas cerradas con él.

Al aparcar y desaparcar suena una breve señal que solicita al conductor que engrane la marcha atrás o marcha adelante (según el caso). En sucesivas maniobras, el asistente indica el cambio de marcha al conductor a más tardar cuando aparece la señal acústica continua (objeto presente a  $\leq 30$  cm) en el Park Pilot.

Cuando el sistema de aparcamiento asistido gira el volante con el vehículo detenido, en la pantalla del cuadro de instrumentos aparece adicionalmente el símbolo . Mantenga pisado el freno mientras permanezca el símbolo en el cuadro de instrumentos para que las ruedas giren con el vehículo detenido. De esta manera el sistema requerirá menos maniobras para completar el aparcamiento.

### Conducción con remolque

El sistema de aparcamiento asistido no se puede conectar si el dispositivo de remolque montado de fábrica  pág. 295 está conectado eléctricamente con un remolque.

### Tras cambiar una rueda

Si, tras cambiar alguna rueda, el vehículo deja de aparcar o desaparcar correctamente, puede que la circunferencia de la nueva rueda sea diferente y que el sistema tenga que adaptarse a la misma. Esta adaptación es

automática y tiene lugar durante la marcha. Realizar giros lentamente, en ambas direcciones y a velocidad reducida [20 km/h [12 mph]] durante unos minutos puede contribuir a dicho proceso de adaptación  en **Introducción al tema de la pág. 279.**

### Seleccionar un tipo de aparcamiento



**Fig. 184** En la pantalla del cuadro de instrumentos: visualización del sistema de aparcamiento asistido con visualización reducida.

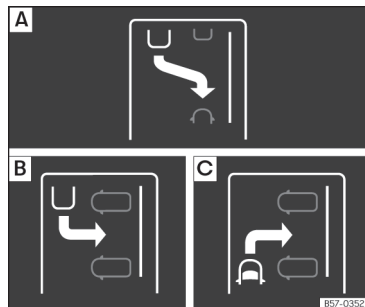

**Fig. 185** En la pantalla del cuadro de instrumentos: indicación de los modos de aparcamiento.

El aparcamiento asistido dispone de 3 tipos de aparcamiento:

- A** Aparcamiento en línea marcha atrás.
- B** Aparcamiento en batería marcha atrás.
- C** Aparcamiento en batería marcha adelante.

### Seleccionar un tipo de aparcamiento con paso previo por delante del hueco

Tras activar el sistema de aparcamiento asistido y tras detectarse un hueco de aparcamiento, en la pantalla del cuadro de instrumentos se propone un tipo de aparcamiento. El sistema de aparcamiento asistido selecciona el tipo de aparcamiento 

automáticamente. El tipo seleccionado se muestra en la pantalla del cuadro de instrumentos »» fig. 184 y en la pantalla del Sistema de infotainment.

- Se tienen que cumplir las condiciones necesarias para aparcar con el sistema de aparcamiento asistido »» pág. 280.
- Pulse la tecla **P** en el sistema de infotainment, **☰ > Asistencia al conductor > Sistema de aparcamiento asistido**.
- Cuando el sistema está conectado, se resalta en la pantalla del Sistema de infotainment el símbolo **P**. Adicionalmente, en la pantalla del cuadro de instrumentos se muestra el tipo de aparcamiento que está seleccionado. Se puede cambiar el tipo de aparcamiento en la pantalla del Sistema de infotainment.

- Si existen más huecos disponibles, se puede seleccionar otro hueco pulsando sobre ellos en la pantalla del Sistema de infotainment.
- Siga las indicaciones que se muestran en la pantalla del cuadro de instrumentos sin dejar de prestar atención al tráfico y pase con el vehículo junto al hueco de aparcamiento.

### Caso especial de hueco de aparcamiento en batería para aparcar hacia delante sin paso previo por delante

- Se tienen que cumplir las condiciones necesarias para aparcar con el sistema de aparcamiento asistido »» pág. 280.
- Dirijase marcha adelante hacia el hueco de aparcamiento sin dejar de prestar atención al tráfico y detenga el vehículo con la

parte frontal parcialmente dentro de la plaza de aparcamiento.

- Pulse la tecla **P** una vez en el sistema de infotainment, **☰ > Asistencia al conductor > Sistema de aparcamiento asistido**.
- Cuando el sistema está conectado, se resalta en la pantalla del Sistema de infotainment el símbolo **P**. Adicionalmente, en la pantalla del cuadro de instrumentos se muestra el modo de aparcamiento que está seleccionado sin visualización reducida.
- Suelte el volante »» **⚠ en Introducción al tema de la pág. 279**.

## Aparcar con el sistema de aparcamiento asistido

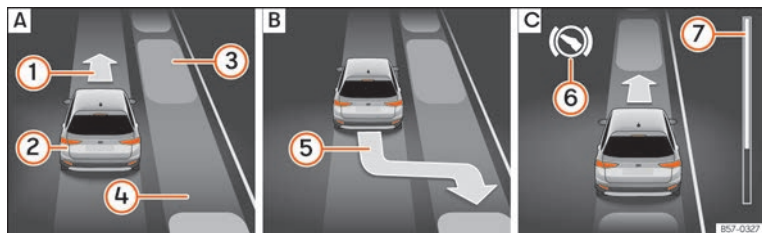

**Fig. 186** En la pantalla del cuadro de instrumentos: aparcamiento en línea. **[A]** Buscar un hueco de aparcamiento. **[B]** Posición para aparcar. **[C]** Maniobrar.

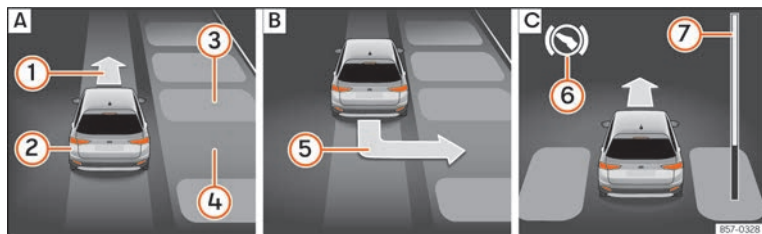

**Fig. 187** En la pantalla del cuadro de instrumentos: aparcamiento en batería. **[A]** Buscar un hueco de aparcamiento. **[B]** Posición para aparcar. **[C]** Maniobrar.

- ① Indicación de circular marcha adelante
- ② Vehículo propio
- ③ Vehículo aparcado
- ④ Hueco de aparcamiento detectado
- ⑤ Indicación de aparcar
- ⑥ Indicación de pisar el pedal del freno
- ⑦ Barra de progreso

Se tienen que cumplir las condiciones necesarias para aparcamiento con el sistema de aparcamiento asistido » pág. 280 y tiene que estar seleccionado el modo de aparcamiento » pág. 281.

#### Aparcar

- Mire en la visualización de la pantalla del cuadro de instrumentos si se ha detectado el hueco como "apropiado" y si ha alcanzado

la posición correcta para aparcamiento » fig. 186 **[B]** o » fig. 187 **[B]**. El hueco habrá sido considerado "apropiado" si en la pantalla del cuadro de instrumentos aparece la indicación de aparcamiento ⑤.

- Detenga el vehículo y, tras una breve pausa, engrane la marcha atrás, o bien, pulse la tecla en el sistema de infotainment, > **Asistencia al conductor > Sistema de aparcamiento asistido.**

»

• Suelte el volante »» **△** en **Introducción al tema de la pág. 279**.

• Tenga en cuenta el siguiente mensaje: **Intervención en la dirección activa. ¡Vigile su entorno!**. Mientras vigila a su alrededor vaya acelerando con precaución, hasta los 7 km/h (4 mph) como máximo. Durante la maniobra de aparcamiento, el sistema **únicamente** se hace cargo de la dirección. **Usted, como conductor, tiene que acelerar, embragar si es necesario, cambiar de marcha y frenar.**

• Retroceda hasta que suene la señal continua del ParkPilot; **O BIEN:** retroceda hasta que en la pantalla del cuadro de instrumentos aparezca la indicación de dar marcha adelante »» **fig. 186 [C]** o »» **fig. 187 [C]**; **O BIEN:** retroceda hasta que en la pantalla del cuadro de instrumentos aparezca el mensaje **Park Assist finalizado**. La barra de progreso **⑦** indica la distancia que hay que recorrer »» **pág. 284**.

• Pise el pedal del freno hasta que el sistema de aparcamiento asistido termine de realizar los giros del volante; **O BIEN:** hasta que se apague el símbolo **Ⓢ** en la pantalla del cuadro de instrumentos.

• Engrane la 1ª marcha.

• Dé marcha adelante hasta que suene la señal continua del ParkPilot; **O BIEN:** dé marcha adelante hasta que en la pantalla del cuadro de instrumentos aparezca la indicación de dar marcha atrás. El sistema de apar-

camiento asistido dirige el vehículo marcha adelante y marcha atrás hasta centrarlo en el hueco »» **fig. 186 [C]** o »» **fig. 187 [C]**.

• Para conseguir un resultado óptimo, espere al final de cada maniobra a que el sistema de aparcamiento asistido termine de girar el volante. La maniobra de aparcamiento finaliza cuando aparece un mensaje al respecto en la pantalla del cuadro de instrumentos y, dado el caso, suena una señal acústica.

### Barras de progreso

La barra de progreso

»» **fig. 186 ⑦** y »» **fig. 187 ⑦** muestra simbólicamente en la pantalla del cuadro de instrumentos la distancia relativa que aún queda por recorrer. Cuanto mayor es la distancia, más llena está la barra de progreso. Al circular marcha adelante, el contenido de la barra de progreso disminuye hacia arriba, y al circular marcha atrás, disminuye hacia abajo.

#### **i** Aviso

**Si durante el aparcamiento se finaliza la maniobra antes de tiempo, puede que el resultado no sea óptimo.**

## Desaparcar con el sistema de aparcamiento asistido (solo en el caso de huecos en línea)

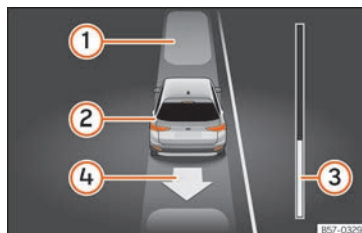

**Fig. 188** En la pantalla del cuadro de instrumentos: desaparcar de un hueco en línea.





- ① Vehículo aparcado
- ② Vehículo propio con la marcha atrás engranada
- ③ Barra de progreso para indicar la distancia que aún queda por recorrer
- ④ Indicación de la maniobra propuesta para desaparcar

### Desaparcar (aparcamiento en línea)

Se tienen que cumplir las condiciones necesarias para desaparcar con el sistema de aparcamiento asistido »» **pág. 280**.

• Pulse la tecla **Pe** en el sistema de infotainment, **☞ > Asistencia al conductor >**

**Sistema de aparcamiento asistido.** Cuando el sistema está conectado, se resalta en la pantalla del Sistema de infotainment el símbolo .

- Encienda el intermitente correspondiente al lado de la calzada por el que se ha de salir del hueco de aparcamiento.
- Engrane la marcha atrás, **o bien**, pulse la tecla  en el sistema de infotainment.
- Suelte el volante **»»**  **en Introducción al tema de la pág. 279.** Tenga en cuenta el siguiente mensaje: **Intervención en la dirección activa. ¡Vigile su entorno!** Mientras vigila a su alrededor vaya acelerando con precaución, hasta los 7 km/h (4 mph) como máximo. Al desaparcar, el sistema **únicamente** se hace cargo de la dirección. **Usad, como conductor, tiene que acelerar, embragar si es necesario, cambiar de marcha y frenar.**
- Retroceda hasta que suene la señal continua del ParkPilot; **O BIEN:** dé marcha atrás hasta que en la pantalla del cuadro de instrumentos aparezca la indicación de dar marcha adelante. La barra de progreso **»» fig. 188**  indica la distancia que hay que recorrer **»» pág. 284.**
- Pise el pedal del freno hasta que el sistema de aparcamiento asistido termine de realizar los giros del volante; **O BIEN:** pise el pedal del freno hasta que se apague el símbolo  en la pantalla del cuadro de instrumentos.

- Dé marcha adelante hasta que suene la señal continua del ParkPilot; **O BIEN:** dé marcha adelante hasta que en la pantalla del cuadro de instrumentos aparezca la indicación de dar marcha atrás. El sistema de aparcamiento asistido dirige el vehículo marcha adelante y marcha atrás hasta que se puede sacar del hueco.
- El vehículo se puede sacar del hueco cuando aparece un mensaje al respecto en la pantalla del cuadro de instrumentos y, dado el caso, suena una señal acústica. Hágase cargo de la dirección con el ángulo de giro ajustado por el sistema de aparcamiento asistido.
- Teniendo en cuenta el tráfico, salga del hueco de aparcamiento.

### Intervención automática del sistema de aparcamiento asistido en los frenos

El sistema de aparcamiento asistido ayuda al conductor interviniendo automáticamente en los frenos en determinados casos.

El conductor es siempre el responsable de frenar a tiempo **»»** .

### Intervención automática en los frenos para evitar sobrepasar la velocidad permitida

Para evitar que se supere la velocidad permitida de aprox. 7 km/h (4 mph) al aparcar y desaparcar, puede tener lugar una intervención automática en los frenos. Tras la intervención automática en los frenos se puede continuar con las maniobras para aparcar o desaparcar.

Únicamente se produce una intervención automática en los frenos por cada intento de aparcar o desaparcar. Si se superan de nuevo los 7 km/h (4 mph) aprox., la operación correspondiente se interrumpe.

### Intervención automática en los frenos para reducir daños

En función de determinadas condiciones el sistema de aparcamiento asistido puede frenar el vehículo automáticamente ante un obstáculo accionando y manteniendo accionado brevemente el pedal del freno **»»** . A continuación el conductor tiene que pisar el pedal del freno.

Una intervención automática en los frenos para reducir daños provoca que finalice la maniobra de aparcamiento.

#### ATENCIÓN

La intervención automática en los frenos del sistema de aparcamiento asistido no

**»**

deberá inducir a correr ningún riesgo que comprometa la seguridad. El sistema no puede reemplazar la atención del conductor.

- El sistema de aparcamiento asistido está sujeto a determinadas limitaciones inherentes al sistema. Puede que en algunas situaciones la intervención automática en los frenos solo funcione de forma limitada o que no funcione en absoluto.
- Esté siempre preparado para frenar el vehículo usted mismo.
- La intervención automática en los frenos finaliza tras 1,5 segundos aprox. A continuación, frene usted mismo el vehículo.

## Sistemas de ayuda al aparcar y maniobrar (Park Pilot)

### Introducción al tema

Estos sistemas de asistencia le ayudan al aparcar y maniobrar:

- **Ayuda de aparcamiento Plus**  
»» pág. 287. Es un asistente que avisa visual y acústicamente sobre obstáculos detectados *delante* y *detrás* del vehículo.
- **Ayuda de aparcamiento posterior**  
»» pág. 291. Es un asistente acústico que

avisa sobre obstáculos detectados *detrás* del vehículo.

### ⚠ ATENCIÓN

- Preste atención, mirando directamente, al tráfico y a los alrededores del vehículo. Los sistemas de asistencia no sustituyen a la atención del conductor. La responsabilidad recae siempre sobre el conductor.
- Los sensores tienen zonas muertas en las que no pueden detectar personas ni objetos. Preste especial atención a niños y animales.
- Mantenga siempre el control visual sobre el entorno del vehículo: ayúdense también de los retrovisores.

### 🚫 CUIDADO

Las funciones de la Ayuda de aparcamiento se pueden ver afectadas por diversos factores que pueden provocar que se produzcan daños:

- Bajo determinadas circunstancias, el sistema no detecta ni muestra ciertos objetos:
  - Cadenas, lanzas de remolque, barras, vallas, postes y árboles finos.
  - Objetos que se encuentren por encima de los sensores, como el voladizo de una pared.
  - Objetos con superficies o estructuras determinadas, como vallas de malla de alambre, o nieve en polvo.

- Determinadas superficies de objetos y prendas de vestir no pueden reflejar las señales de los sensores de ultrasonido. El sistema no puede detectar correctamente, dichos objetos ni a las personas que lleven tales prendas.

- Las señales de los sensores se pueden ver afectadas por fuentes de sonido externas. Esto podría impedir que se detectara la presencia de personas u objetos.

- Cuando el sistema le ha avisado de la cercanía de un obstáculo bajo, podría suceder que, al seguir acercándose, dicho obstáculo bajo desaparezca del alcance de medición, por lo que no le seguirá avisando de la presencia del mismo. En ciertas circunstancias, no son detectados objetos como bordillos altos, que podrían llegar a dañar los bajos del vehículo.

- Si se ignora las advertencias de la Ayuda de aparcamiento, el vehículo podría sufrir daños considerables.

- Los daños en la parrilla del radiador, parachoques, paso de rueda y bajos del vehículo pueden modificar la orientación de los sensores. Ello puede afectar al funcionamiento de la ayuda de aparcamiento. Haga revisar el funcionamiento en un taller especializado.

- Una matrícula o portamatrículas con unas dimensiones que excedan el hueco destinado a la matrícula o una matrícula que se encuentre curvada o deformada puede provocar que se generen falsas



detecciones o los sensores pierdan visibilidad.

### **i** Aviso

- La visualización en la pantalla del sistema de Infotainment se muestra con un ligero retraso temporal.
- En situaciones concretas, el sistema puede avisar aunque no se encuentre ningún obstáculo en el área detectada;
  - suelos rugosos, adoquinado o con hierbas muy crecidas,
  - fuentes externas de ultrasonidos, como otros vehículos que equipen sistemas por ultrasonidos,
  - aguaceros, nevadas intensas, granizo o gases de escape densos,
  - si la matrícula no queda perfectamente pegada a la superficie del parachoques,
  - en cambios de rasante.
- Para garantizar el buen funcionamiento, mantenga los sensores limpios, sin nieve ni hielo, y no los cubra con adhesivos u otros objetos.
- Si limpia con equipos de alta presión o a vapor los sensores, no apunte directamente sobre estos más que brevemente y manteniendo siempre una distancia superior a 10 cm.
- Determinados accesorios montados en la parte anterior del vehículo, como por

ejemplo un portamatrículas publicitario, pueden mermar el funcionamiento de la Ayuda de aparcamiento.

- Le recomendamos que practique aparcando en una zona sin tráfico.
- Puede modificar el volumen o el tono de las señales y las indicaciones »» pág. 291.
- En vehículos *sin* sistema infotainment, puede modificar estos parámetros en un Servicio Oficial SEAT o en un taller especializado.
- Tenga en cuenta las indicaciones para la conducción con remolque »» pág. 291.

## Ayuda de aparcamiento Plus\*

### Descripción

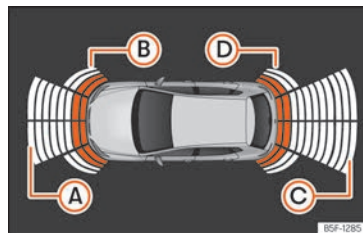

**Fig. 189** Visualización de ayuda al aparcamiento en la pantalla del sistema de Infotainment.

La **Ayuda de aparcamiento Plus** asiste al conductor mediante avisos visuales y acústicos sobre objetos detectados delante y detrás del vehículo.

Los parachoques llevan sensores integrados. Cuando detectan un obstáculo, lo indican mediante señales acústicas y en el sistema de Infotainment »» **fig. 189**.

En caso de acercarse a un obstáculo, se puede saber si es de la zona delantera o trasera del vehículo eligiendo diferentes frecuencias sonoras.

»

El alcance de medición aproximado de los sensores es de:

- A** 1,20 m
- B** 0,60 m
- C** 1,60 m
- D** 0,60 m

A medida que se acerque al obstáculo, aumentará la frecuencia de las señales acústicas. A 0,30 m la señal será constante: ¡deténgase!

Si se mantiene la separación, el volumen del aviso reduce al cabo de unos 2,5 segundos.

### Manejo de la Ayuda de aparcamiento

#### Conexión y desconexión manual de la Ayuda de aparcamiento

- Pulse el botón de función  > **Asistencia al conductor > Ayuda aparcamiento.**

#### Conexión automática de la Ayuda de aparcamiento

- Engrane la marcha atrás.

- **O BIEN:** si circula hacia adelante a una velocidad inferior a 15 km/h (9 mph) y se encuentra un obstáculo, este se detecta cuando está a menos de 95 cm. ópticamente o bien 50 cm. acústicamente, aprox. Si la conexión automática está activada, se muestra una visualización reducida.

- **O BIEN:** si el vehículo se desplaza hacia atrás una determinada distancia [entre 10 y 20 cm. aprox. en función de si se detecta o no un obstáculo]

#### Desconexión automática de la Ayuda de aparcamiento

- Circule a más de 15 km/h (9 mph) hacia adelante.
- **O BIEN:** sitúe la palanca selectora en **P** en vehículos con cambio automático.

#### Supresión temporal del sonido de la Ayuda de aparcamiento

- Pulse el botón de función .
- **O BIEN:** active el freno de estacionamiento electrónico.

#### Cambio de la visualización reducida al modo de pantalla completa

- Engrane la marcha atrás si su vehículo equipa cámara de marcha atrás.
- **O BIEN:** pulse sobre la figura del coche de la visualización reducida.
- **O BIEN:** si el vehículo se desplaza hacia atrás una determinada distancia [entre 10 y 20 cm. aprox. en función de si se detecta o no un obstáculo].

#### Cambio a la imagen del asistente de marcha atrás (Rear View Camera "RVC")

- Engrane la marcha atrás.
- **O BIEN:** pulse en la pantalla del Sistema de infotainment la tecla **RVC**<sup>1)</sup>.

Al conectar el sistema se oirá una señal de confirmación y se iluminará el símbolo de la tecla.

### Activación automática

Al conectarse automáticamente la **Ayuda de aparcamiento Plus** se visualiza la figura del vehículo y los segmentos en la pantalla. Esta función estará disponible salvo que el usuario la haya desactivado.

<sup>1)</sup> Sólo se mostrará el botón RVC cuando la marcha atrás esté engranada.

Funciona tan sólo cada vez que se reduzca por vez primera la velocidad por debajo de los 15 km/h (9 mph).

Si se desactiva mediante la tecla **P** en el sistema de infotainment [**☰** > **Asistencia al conductor** > **Ayuda aparcamiento**] para que vuelva a activarse automáticamente, deberá realizarse una de las siguientes acciones:

- Desconectar y volver a conectar el encendido.
- **O BIEN:** circular hacia adelante a más de 15 km/h (9 mph) aprox.
- **O BIEN:** poner y quitar la palanca de la posición **P**.
- **O BIEN:** conectar y desconectar la activación automática en el sistema de Infotainment.

La activación automática de la ayuda de aparcamiento se puede conectar y desconectar en el sistema de Infotainment  
»» pág. 94:

- Conecte el encendido.
- Pulse el botón de función **☰** > **Asistencia al conductor** > **Ayuda aparcamiento**.
- Seleccione **Activación automática**. Si la casilla está marcada la función está conectada.

Si se ha activado de manera automática, sólo se emitirá un aviso acústico cuando los obstáculos de delante se encuentren a menos de 50 cm. aprox.

### ⓘ CUIDADO

La conexión automática de la Ayuda de aparcamiento sólo funciona si se circula muy lentamente. Si no se adapta el estilo de conducción a las circunstancias, se puede provocar un accidente y ocasionar lesiones graves.

### Segmentos de la indicación visual

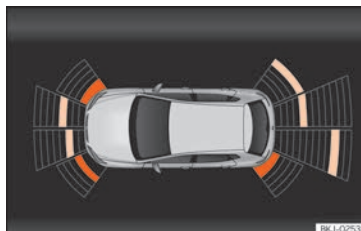

**Fig. 190** Visualización de ayuda al aparcamiento en la pantalla del sistema de Infotainment.

La indicación óptica de los segmentos funciona del siguiente modo:

- **Segmentos grises:** el obstáculo está a más de 30 cm aprox., fuera de la trayectoria o en el sentido contrario de marcha. También se muestran cuando tenemos activado el freno de estacionamiento electrónico.
- **Segmentos amarillos:** los obstáculos están dentro de la trayectoria del vehículo y a más de 30 cm aprox. de distancia.
- **Segmentos rojos:** los obstáculos se encuentran a una distancia inferior a 30 cm aprox.

Una estela señalará la trayectoria hacia delante o hacia atrás prevista, en función de la marcha engranada.

Cuando el obstáculo se encuentre en el sentido del vehículo, se escuchará el aviso acústico correspondiente.

Cuando se visualice el penúltimo segmento se habrá alcanzado la zona de colisión. En la zona de colisión, los obstáculos se representan en rojo (también aquéllos fuera del recorrido). ¡Deténgase! »» ⚠ en **Introducción al tema de la pág. 286**, »» ⓘ en **Introducción al tema de la pág. 286** !

## Ajustar las indicaciones y las señales acústicas

Las indicaciones y las señales acústicas se ajustan en el sistema de Infotainment: botón de función  > **Asistencia al conductor** > **Ayuda aparcamiento**:

Ajustes	
Activación automática	On/off
Volumen delantero*	Volumen en el área delantera y lateral.
Volumen trasero*	Volumen en el área trasera.
Atenuar volumen	Con la ayuda de aparcamiento conectada, se reducirá el volumen de la fuente de audio en función de la opción elegida.

## Mensajes de error

Si en el cuadro de instrumentos aparece un mensaje de un error o avería en la Ayuda de aparcamiento existe una anomalía.

Si no desaparece la anomalía antes de desconectar el encendido, la próxima vez que conecte la ayuda de aparcamiento, no se indicará.

En caso de avería de algún sensor posterior, tan sólo se mostrarán los obstáculos en las áreas **A** y **B** >>> **fig. 189**. En caso de avería de algún sensor delantero, únicamente se mostrarán los obstáculos en las áreas **C** y **D**. Se muestra el símbolo .

Recomendamos acudir a un taller especializado para que subsanen la avería.

## Conducción con remolque

En los vehículos con enganche para remolque montado de fábrica, cuando el remolque esté conectado, los sensores posteriores no se activarán al engranar la marcha atrás o pulsar la tecla **P** en el Sistema de infotainment ( > **Asistencia al conductor** > **Ayuda aparcamiento**) por lo que no se indicará ni en pantalla ni mediante señales acústicas los posibles objetos en la parte trasera y a los lados del vehículo.

En la pantalla solo se mostrarán los objetos detectados en la parte delantera y se ocultará la visualización de la trayectoria.

## Función frenado en maniobra\*

La función de frenado de emergencia sirve para minimizar el daño de las posibles colisiones.

Dependiendo del equipamiento, si la Ayuda de aparcamiento está activa, la función de frenado en maniobra activa el frenado de emergencia cuando se detecta un obstáculo con peligro de colisión en la trayectoria, en cualquiera de los sentidos de la marcha.

La función no frenará si la activación de la Ayuda de aparcamiento es debida a una activación automática. Para su funcionamiento, la velocidad de maniobra debe ser entre 2,5-7 km/h (1,5-4 mph) para la zona delantera y entre 1,5-7 km/h (1-4 mph) para la zona trasera.

Tras una intervención, la función de frenada al maniobrar queda inactiva en el mismo sentido de la marcha durante 5 metros. Tras cambiar de marcha o tras cambiar la palanca selectora de posición la función vuelve a estar activa. Se aplican las limitaciones de la Ayuda de aparcamiento.

La función frenado en maniobra se ajusta en el sistema de Infotainment: botón de función  > **Asistencia al conductor** > **Ayuda aparcamiento**.

## Supresión temporal de la frenada de emergencia

- Al desactivar la función con la tecla de **Frenado en maniobra** que aparece en la pantalla de **Ayuda de aparcamiento** del sistema de Infotainment.

- Al abrir cualquiera de las puertas del coche, maletero o capó.

## Ayuda de aparcamiento posterior\*

### Descripción

La **ayuda de aparcamiento posterior** es un asistente óptico y acústico que avisa sobre obstáculos que se encuentren *detrás* del vehículo.

El parachoques posterior lleva sensores integrados. Cuando éstos detectan un obstáculo, lo indican mediante señales acústicas y de manera visual en el sistema de Infotainment.

Tenga especial cuidado de que los sensores no queden cubiertos por adhesivos, residuos, suciedad y similares, pues podría afectar al funcionamiento del sistema. Indicaciones de limpieza »» **pág. 347**.

El alcance de medición aproximado de los sensores posteriores es de:

- Zona lateral: 0,60 m
- Zona central: 1,60 m

A medida que se acerque al obstáculo, aumentará la frecuencia de las señales acústicas.

cas. A unos 0,30 m la señal será constante: ¡deténgase! »» **▲ en Introducción al tema de la pág. 286.** »» **ⓘ en Introducción al tema de la pág. 286!**

Si se mantiene la separación, el volumen del aviso se reduce al cabo de unos 2,5 segundos.

### Conexión de la Ayuda de aparcamiento

- Engrane la marcha atrás.

### Desconexión de la Ayuda de aparcamiento

- Circule a más de 15 km/h (9 mph) hacia adelante.
- **O BIEN:** sitúe la palanca selectora en **P, N** o **D** en vehículos con cambio automático.

### Ajustar las indicaciones y las señales acústicas

Las indicaciones y las señales acústicas se ajustan en el sistema de Infotainment: botón de función  > **Asistencia al conductor** > **Asistente aparcamiento**.

#### Ajustes

##### Volumen trasero\*

Volumen en el área trasera.

#### Ajustes

##### Atenuar volumen

Con la ayuda de aparcamiento conectada, se reducirá el volumen de la fuente de audio en función de la opción elegida.

### Mensajes de error

Si en el cuadro de instrumentos aparece un mensaje de un error o avería en la Ayuda de aparcamiento existe una anomalía.

Si no desaparece la anomalía antes de desconectar el encendido, la próxima vez que conecte la ayuda de aparcamiento, no se indicará.

Recomendamos acudir a un taller especializado para que subsanen la avería.

### Dispositivo para remolque

En los vehículos con enganche para remolque montado de fábrica, cuando el remolque esté conectado, la Ayuda de aparcamiento no se activará al engranar la marcha atrás.

## Asistente de marcha atrás (Rear View Camera)\*

### Advertencias de manejo y seguridad

#### ⚠️ ATENCIÓN

- El asistente de marcha atrás no permite calcular con precisión la distancia a la que se encuentran los obstáculos ni puede salvar los límites propios del sistema, por lo que su uso negligente podría llegar a provocar accidentes y lesiones graves si se utiliza o sin la atención adecuada. El conductor debe vigilar siempre el entorno para garantizar una conducción segura.
- La lente de la cámara aumenta y distorsiona el campo visual, y los objetos pueden observarse de forma distinta a la realidad. También la percepción de las distancias se ve distorsionada.
- Debido a la resolución de la pantalla o a condiciones de luz, algunos objetos podrían no mostrarse o mostrarse de forma borrosa. Tenga cuidado con los postes, vallas, rejas o árboles de pequeño grosor, que podrían llegar a dañar el vehículo sin ser vistos en la pantalla.
- El asistente de marcha atrás tiene zonas muertas en las que puede no visualizar personas ni objetos. Mantenga siempre el entorno del vehículo bajo control.

- Mantenga la lente de la cámara limpia, sin nieve ni hielo, y no la cubra.
- El sistema no puede reemplazar la atención del conductor. Supervise siempre la maniobra de aparcamiento y el entorno del vehículo.
- No se distraiga del tráfico con las imágenes que se muestran en la pantalla.
- Las imágenes son sólo bidimensionales. Los objetos que sobresalen o las cavidades de la calzada, por ejemplo, podrían apreciarse con dificultad o no ser apreciados en absoluto.
- La carga del vehículo modifica la representación de las líneas de orientación. La anchura que las mismas representan, disminuye con el nivel de carga. Ponga atención al entorno cuando el interior o el maletero están cargados.
- En las siguientes situaciones los objetos u otros vehículos se muestran más cercanos o lejanos de lo que realmente están. Mantenga especial atención:
  - Si se pasa de una superficie plana a una pendiente y viceversa.
  - Si el vehículo va muy cargado.
  - Si el vehículo se aproxima a objetos que no se encuentran sobre la superficie o que sobresalen de su apoyo. Pueden quedar fuera del ángulo de la cámara al circular marcha atrás.

#### Aviso

- Es importante poner especial cuidado y atención cuando el conductor no está familiarizado con el sistema.
- En el asistente de marcha atrás desaparecen las líneas de referencia cuando el portón trasero está abierto.

### Introducción al tema

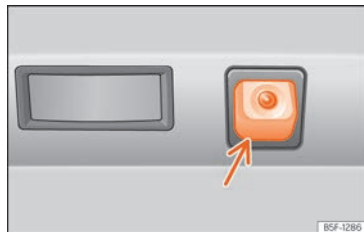

**Fig. 191** En el parachoques trasero: ubicación de la cámara del asistente para marcha atrás.

Una cámara incorporada en la manecilla del portón trasero asiste al conductor al aparcarse o maniobrar marcha atrás »» **fig. 191.**

La imagen de la cámara se visualiza junto a unas líneas de orientación proyectadas en la pantalla del sistema Infotainment. En la parte inferior se observa parte del parachoques que servirá como referencia al conductor.

### Modos del asistente de marcha atrás

En función del equipamiento hay disponibles los siguientes modos:

- **Aparcamiento en batería:** aparcamiento marcha atrás en perpendicular a la calzada.
- **Función de asistencia para enganchar un remolque:** ayuda a enganchar un remolque.
- **Tráfico transversal:** se vigila el tráfico en sentido transversal.

### Conectar y desconectar

#### Conectar el asistente de marcha atrás

- Engrane la marcha atrás.
- **O BIEN:** en el sistema infotainment seleccione  > **Asistencia al conductor** > **Ayuda aparcamiento.**

#### Desconectar el asistente de marcha atrás

Circule hacia delante a por lo menos 15 km/h (9 mph).







### Visualización en la pantalla

Las funciones y representaciones del sistema pueden variar en función del equipamiento.

La visualización de la imagen del asistente varía cuando el dispositivo de remolque montado de fábrica está conectado eléctricamente con un remolque » **pág. 303.**

### Funciones y símbolos del asistente de marcha atrás

Con el asistente de marcha atrás conectado puede realizar ajustes mediante los botones de función. Algunos ajustes solo son posibles en función del equipamiento.

-  Salir de la visualización actual
-  Cambiar al aparcamiento en batería » **pág. 294**
-  Cambiar a la función de asistencia para enganchar un remolque
-  Cambiar al tráfico transversal
-  Ajustar la visualización: brillo, contraste y color
-  Cambiar a la ayuda de aparcamiento » **pág. 286**
-  Mostrar/ocultar la visualización de la ayuda de aparcamiento

### Líneas de orientación

Líneas horizontales verdes: prolongación del vehículo.

Líneas amarillas: trayectoria del vehículo en función del ángulo de giro.

### Función de asistencia para enganchar un remolque

En vehículos con dispositivo de remolque montado de fábrica, con esta función se puede acercar el vehículo a la lanza de un remolque.

En el sistema de infotainment se muestran líneas auxiliares.

Líneas verdes: distancia al dispositivo de remolque. La distancia entre las líneas es de aprox. 0,25 m.

Línea naranja: dirección precalculada del dispositivo de remolque en función del giro del volante.

### Tráfico transversal

Esta visualización ayuda a vigilar el tráfico detrás del vehículo y puede utilizarse, p. ej., para salir de garajes o de salidas estrechas.

### Requisitos

Para aparcar con el asistente de marcha atrás se tienen que cumplir los siguientes requisitos:

- No sobrepasar una velocidad de aprox. **15 km/h (9 mph)**.
- Anchura del hueco de aparcamiento: **anchura del vehículo + 0,15 m** (sin contar los retrovisores).

Para que se muestre una imagen real se tienen que cumplir los siguientes requisitos:

- El portón del maletero está cerrado.
- El entorno es una superficie llana.
- El vehículo no está muy cargado en la parte trasera.

## Aparcar en batería

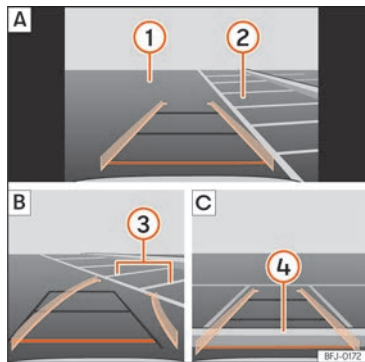

**Fig. 192** Visualización en la pantalla del sistema de infotainment: aparcamiento con el asistente de marcha atrás.

Legenda de la **fig. 192**:

- A** Buscar un hueco de aparcamiento

- B** Dirigirse hacia el hueco de aparcamiento seleccionado

- C** Centrar el vehículo dentro del hueco de aparcamiento

- 1 Calzada
- 2 Hueco de aparcamiento
- 3 Limitación lateral del hueco de aparcamiento
- 4 Limitación trasera del hueco de aparcamiento

### Aparcar

- En el sistema de infotainment seleccione **> Asistencia al conductor > Ayuda aparcamiento** antes de pasar por delante del hueco de aparcamiento seleccionado.
- Con el asistente de marcha atrás conectado y en condiciones de funcionar, pulse el botón de función
- Sitúe el vehículo delante del hueco de aparcamiento **>>> fig. 192 2 A**.
- Retroceda girando el volante de manera que las líneas amarillas se introduzcan en el hueco de aparcamiento. Las líneas verdes y amarillas tienen que coincidir con las líneas de delimitación laterales **3 B**.
- Detenga el vehículo cuando la línea roja haya alcanzado la delimitación trasera **4 C**.

## Problemas y soluciones

### El sistema se comporta de manera diferente a la esperada

Puede haber varias causas:

- La cámara está sucia **>>> pág. 347**. Además de por suciedad y nieve, la visibilidad de la cámara se puede ver mermada por restos de detergente o por algún recubrimiento.
  - Se tienen que cumplir los requisitos del sistema **>>> pág. 293**.
  - La cámara está cubierta con agua.
  - El dispositivo de remolque montado de fábrica está conectado eléctricamente con un remolque **>>> pág. 303**.
  - El vehículo tiene algún tipo de daño en la zona de la cámara, p. ej., a causa de algún golpe al aparcamiento.
  - El campo de visión de la cámara está bloqueado por algún accesorio, p. ej., un sistema portabicicletas.
  - Se han realizado modificaciones en la pintura por la zona de la cámara o modificaciones estructurales, p. ej., en el tren de rodaje.
- ### Cámara sin visibilidad, mensaje de avería, el sistema se desconecta
- Limpie la cámara o retire posibles adhesivos o accesorios de la misma **>>> pág. 347**.
  - Compruebe si hay daños visibles.



### Posible solución

- Desconecte el sistema temporalmente.
- Compruebe si se da alguna de las causas indicadas más arriba.
- Una vez eliminado el origen del problema, puede volver a conectar el sistema.
- Si aun así el sistema sigue comportándose de manera imprevisible, encargue una revisión del mismo a un taller especializado.

## Dispositivo de enganche para remolque y remolque\*

### Conducción con remolque

#### Introducción al tema

Tenga en cuenta las disposiciones específicas del país en cuestión relativas a la conducción con remolque y la utilización de un dispositivo de remolque.

El vehículo ha sido desarrollado en primera línea para el transporte de personas, pero también puede utilizarse para llevar un remolque si dispone del equipamiento técnico correspondiente. Esta masa adicional repercute en la vida útil, el consumo de combustible y las prestaciones del vehículo, y en determinadas circunstancias puede ocasionar un acortamiento de los intervalos de servicio.

La conducción con remolque supone un mayor esfuerzo para el vehículo y, a su vez, exige mayor concentración al conductor.

En época invernal deberán montarse neumáticos de invierno tanto en el vehículo como **también** en el remolque.

### Carga vertical máxima técnicamente admisible sobre el acoplamiento

La carga vertical *máxima* técnicamente admisible de la lanza del remolque sobre el gancho del dispositivo de remolque es de **80 kg**.

### Vehículos con sistema Start-Stop

Si el vehículo va equipado con un dispositivo de remolque montado de fábrica o con uno montado posteriormente por SEAT, el sistema Start-Stop funciona de la forma habitual. No hay que tener en cuenta ninguna particularidad.

Si el sistema no reconoce el remolque o el dispositivo de remolque no ha sido montado posteriormente por SEAT, hay que desconectar el sistema Start-Stop, pulsando la tecla correspondiente en la parte inferior de la consola central, antes de comenzar a circular con el remolque y dejarlo desconectado durante todo el trayecto »» .

### Vehículos con selección del perfil de conducción

Si se va a conducir el vehículo con un remolque enganchado, no se recomienda el uso del perfil de conducción **Eco**. Se aconseja seleccionar otro de los perfiles de conducción disponibles antes de comenzar a circular con un remolque. »

### Carga de remolque/carga de apoyo

No se debe sobrepasar la carga de remolque autorizada. En el caso de no utilizar la carga máxima de remolque autorizada podrán superarse pendientes de mayor inclinación.

Las cargas de remolque indicadas sólo son válidas para **altitudes** que no superen los 1.000 m por encima del nivel del mar. Dado que la mayor altitud hace que disminuya el rendimiento del motor y la capacidad de superar pendientes, la carga de remolque disminuye proporcionalmente. El peso del conjunto vehículo más remolque debe reducirse en un 10% por cada 1.000 m de altura. La **carga de apoyo autorizada** sobre el cabezal esférico del dispositivo de remolque debería aprovecharse al máximo, **sin** sobrepasarla.

#### ATENCIÓN

No utilice nunca el remolque para transportar personas, ya que pondría en peligro su vida y además podría estar prohibido.

#### ATENCIÓN

El uso indebido del dispositivo de remolque puede provocar lesiones y accidentes.

- Utilice el dispositivo de remolque únicamente si se encuentra en perfecto estado y va correctamente fijado.

- No lleve a cabo ningún tipo de modificación o reparación en el dispositivo de remolque.
- Para reducir el peligro de que se produzcan lesiones en caso de colisiones traseras y para que los peatones y los ciclistas no sufran lesiones cuando aparque el vehículo, escamotee o desmonte siempre el gancho de remolque cuando no utilice un remolque.
- No monte nunca un dispositivo de remolque “con distribución de peso” o “compensación de carga”. El vehículo no ha sido diseñado para este tipo de dispositivos de remolque. El dispositivo de remolque podría fallar y el remolque podría soltarse del vehículo.

#### ATENCIÓN

La conducción con remolque y el transporte de objetos pesados o de gran superficie pueden modificar las propiedades de marcha y provocar un accidente.

- Fije siempre la carga correctamente con correas de amarre o cintas de sujeción adecuadas y en buen estado.
- Adapte siempre la velocidad y el estilo de conducción a las condiciones de visibilidad, climatológicas, de la calzada y del tráfico.
- Los remolques con un centro de gravedad alto tienen más probabilidades de volcar que aquellos que lo tienen bajo.

- Evite los frenazos y las maniobras bruscas.
- Extreme la precaución en los adelantamientos.
- Reduzca inmediatamente la velocidad en cuanto note que el remolque se balancea en lo más mínimo.
- No circule a más de 80 km/h (50 mph) cuando lleve un remolque (o a más de 100 km/h (60 mph) en casos excepcionales). Esto también rige en aquellos países en los que esté permitido circular a mayor velocidad. Tenga en cuenta la velocidad máxima permitida en el país correspondiente para los vehículos que lleven un remolque, pues podría ser inferior a la permitida para los vehículos que no lleven ninguno.
- No intente nunca “enderezar” el conjunto vehículo tractor y remolque acelerando.

#### ATENCIÓN

Si el dispositivo de remolque ha sido montado posteriormente por un taller distinto a SEAT, hay que desconectar el sistema Start-Stop manualmente siempre que se circule con remolque. De lo contrario podría producirse una avería en el sistema de frenos y, como consecuencia, tener lugar un accidente y lesiones graves.

- Desconecte siempre manualmente el sistema Start-Stop cuando lleve un remolque

enganchado a un dispositivo de remolque que no haya sido montado por SEAT.

### Aviso

- Antes de enganchar o desenganchar un remolque, desactive siempre la alarma antirrobo »» pág. 98. De lo contrario, el sensor de inclinación podría provocar que se dispare sin que así se desee.
- No circule con remolque durante los primeros 1000 km del motor »» pág. 231.
- SEAT recomienda, si es posible, desmontar o escamotear el gancho de remolque cuando no se vaya a utilizar. En caso de una colisión trasera, los daños en el vehículo podrían ser mayores si se lleva el gancho de remolque montado.
- Algunos dispositivos de remolque montados posteriormente tapan el alojamiento de la argolla de remolque trasera. En estos casos no se puede utilizar la argolla de remolque para el arranque por remolcado o el remolcado de otros vehículos. Por esta razón, si ha equipado el vehículo posteriormente con un dispositivo de remolque, guarde siempre el gancho de remolque en el vehículo cuando lo desmonte.

### Requisitos técnicos

Los vehículos equipados de fábrica con un dispositivo de remolque cumplen todos los

requisitos técnicos y legales para poder circular con remolque »» pág. 303.

Si se **equipa el vehículo posteriormente** con un dispositivo de remolque, solo se deberá montar un dispositivo que esté autorizado para la masa máxima autorizada del remolque del que se vaya a tirar. El dispositivo de remolque tiene que ser adecuado para el vehículo y el remolque, e ir bien fijado al bastidor del vehículo. Utilice únicamente un dispositivo de remolque que haya sido autorizado por SEAT para este vehículo. Compruebe y tenga en cuenta siempre las indicaciones del fabricante del dispositivo de remolque. No monte nunca un dispositivo de remolque “con distribución de peso” o “compensación de carga”.

### Dispositivo de remolque montado en el paragolpes

No monte nunca un dispositivo de remolque en el paragolpes ni en la fijación de este. El dispositivo de remolque no deberá mermar la función del paragolpes. No lleve a cabo modificaciones o reparaciones en el sistema de escape ni en el sistema de frenos. Compruebe con regularidad que el dispositivo de remolque esté bien fijado.

### Sistema de refrigeración del motor

Circular con remolque supone un gran esfuerzo para el motor y el sistema de refrigeración. El sistema de refrigeración deberá te-

ner suficiente líquido refrigerante y estar preparado para el esfuerzo adicional que supone circular con remolque.

### Frenos del remolque

Si el remolque cuenta con un sistema de frenos propio, tenga en cuenta las disposiciones vigentes al respecto. No conecte nunca el sistema de frenos del remolque al sistema de frenos del vehículo.

### Cable de remolque

Utilice siempre un cable de remolque entre el vehículo y el remolque »» pág. 298.

### Luces traseras del remolque

Las luces traseras del remolque deberán cumplir las disposiciones legales correspondientes »» pág. 298.

No conecte nunca las luces traseras del remolque directamente al sistema eléctrico del vehículo. Si no está seguro de que el remolque esté eléctricamente conectado de forma correcta, consulte a un taller especializado. SEAT recomienda acudir para ello a un concesionario SEAT.

### Retrovisores exteriores

Si con los retrovisores exteriores de serie del vehículo tractor no se puede ver la zona de detrás del remolque, será necesario instalar retrovisores adicionales conforme a las

»

disposiciones del país en cuestión. Los retrovisores exteriores se tienen que ajustar antes de iniciar la marcha y tienen que ofrecer un campo visual hacia atrás suficiente.

### ⚠ ATENCIÓN

Si el dispositivo de remolque está montado incorrectamente o no es el adecuado, el remolque podría soltarse del vehículo y causar lesiones graves.

### ⓘ CUIDADO

- Si las luces traseras del remolque no están conectadas correctamente, podría resultar dañado el sistema electrónico del vehículo.
- Si el remolque consume demasiada energía eléctrica, podría resultar dañado el sistema electrónico del vehículo.
- No conecte nunca el sistema eléctrico del remolque directamente a las conexiones eléctricas de los grupos ópticos traseros ni a otras fuentes de alimentación. Utilice únicamente las conexiones previstas para la alimentación de corriente del remolque.

### Enganchar y conectar un remolque

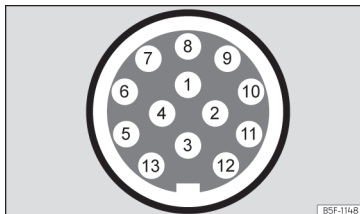

**Fig. 193** Representación esquemática: asignación de los pines de la toma de corriente para remolque.

Pin	Significado
1	Intermitente izquierdo
2	Luz trasera antiniebla
3	Masa para los pines 1, 2, 4, 5, 6, 7 y 8
4	Intermitente derecho
5	Luz trasera derecha
6	Luz de freno
7	Luz trasera izquierda
8	Luz de marcha atrás
9	Positivo permanente
10	Cable de carga positivo
11	Masa para el pin 10

Pin	Significado
12	Sin asignar
13	Masa para el pin 9

### Toma de corriente para remolque

La conexión entre el vehículo tractor y el remolque tiene lugar a través de una toma de corriente de 13 contactos. Con el motor en marcha, los consumidores eléctricos del remolque reciben tensión a través de la conexión eléctrica [pin 9 y pin 10 de la toma de corriente para remolque].

Si el sistema detecta que se ha conectado un remolque, los consumidores del remolque reciben electricidad a través de la conexión [pin 9 y pin 10]. El pin 9 tiene positivo permanente. Así puede funcionar, por ejemplo, la iluminación interior del remolque. Los consumidores eléctricos, como puede ser la nevera de una caravana, **solo** reciben tensión eléctrica si el motor está en marcha (a través del pin 10).

Para no sobrecargar el sistema eléctrico, no está permitido conectar entre sí los cables de masa pin 3, pin 11 y pin 13.

Si el remolque tiene un **conector de 7 contactos**, habrá que utilizar un cable adaptador adecuado. En este caso, la función del pin 10 no estará disponible.

### Cable de remolque

El cable de remolque deberá ir siempre bien fijado al vehículo tractor y lo suficientemente holgado como para que puedan tomarse las curvas sin problema. Sin embargo, el cable no deberá colgar tanto que roce el suelo durante la marcha.

### Luces traseras del remolque

Asegúrese siempre de que las luces traseras del remolque funcionen correctamente y cumplan las disposiciones legales correspondientes. Si conecta el remolque al sistema montado de fábrica, al encender el piloto antiniebla posterior, se apagará el piloto antiniebla del vehículo tractor para encenderse el piloto antiniebla del remolque.

### Incluir en la alarma antirrobo

El remolque se incluye en la alarma antirrobo si se cumplen las siguientes condiciones:

- Si el vehículo está equipado de fábrica con alarma antirrobo y dispositivo de remolque.
- Si el remolque está conectado eléctricamente al vehículo tractor mediante la toma de corriente para remolque.
- Si el sistema eléctrico del vehículo y del remolque están en perfectas condiciones y no presentan averías ni daños.
- Si se ha bloqueado el vehículo con la llave y la alarma antirrobo está activa.

Cuando el vehículo está bloqueado, la alarma se dispara en cuanto se interrumpe la conexión eléctrica con el remolque.

Antes de enganchar o desenganchar un remolque, desactive siempre la alarma antirrobo. De lo contrario, el sensor de inclinación podría provocar que se disparase sin que así se desee.

### Remolques con luces traseras de tecnología LED

Por motivos técnicos, los remolques con luces traseras de diodos luminosos (LED) no pueden incluirse en la alarma antirrobo.

Con el vehículo bloqueado, la alarma no se dispara cuando se interrumpe la conexión eléctrica con el remolque si este tiene luces traseras de diodos luminosos.

Si al enganchar el remolque estaba seleccionado el perfil de conducción **Eco**, se cambiará automáticamente al perfil **Normal**. Si el sistema no puede detectar el remolque enganchado o el dispositivo de remolque ha sido montado posteriormente por un taller distinto a SEAT, hay que seleccionar manualmente el perfil **Normal** antes de comenzar a circular con un remolque. Para volver a conectar el perfil **Eco** una vez desenganchado el remolque, hay que desconectar y volver a conectar el encendido una vez.

### ⚠ ATENCIÓN

Si se conectan los cables de manera inadecuada o incorrecta, podría pasar una corriente excesiva al remolque, lo que podría provocar anomalías en todo el sistema electrónico del vehículo, así como producirse accidentes y lesiones graves.

- Encargue los trabajos que se tengan que realizar en el sistema eléctrico únicamente a un taller especializado.
- No conecte nunca el sistema eléctrico del remolque directamente a las conexiones eléctricas de los grupos ópticos traseros ni a otras fuentes de alimentación.

### ⚠ ATENCIÓN

El contacto entre los pines de la toma de corriente para remolque puede provocar cortocircuitos, la sobrecarga del sistema eléctrico o la avería del sistema de alumbrado, y como consecuencia se pueden producir accidentes y lesiones graves.

- No conecte nunca entre sí los pines de la toma de corriente para remolque.
- Encargue a un taller especializado la reparación de los pines doblados.

### ⓘ CUIDADO

No deje el remolque acoplado al vehículo si lo ha estacionado sustentándolo sobre sus soportes o sobre la rueda de apoyo. Si el vehículo sube o baja debido, por



**ejemplo, a una variación de la carga o al pinchazo de un neumático, se ejercerá mayor presión sobre el dispositivo de remolque y el remolque, y el vehículo y el remolque podrían sufrir daños.**

### Aviso

- En caso de anomalías en los sistemas eléctricos del vehículo o del remolque, así como en el de la alarma antirrobo, encargue la revisión de los mismos a un taller especializado.
- Si los accesorios del remolque consumen energía a través de la toma de corriente para remolque y el motor está parado, la batería se descargará.
- Si la batería del vehículo tiene poca carga, la conexión eléctrica con el remolque se interrumpirá automáticamente.

## Cargar un remolque

### Masa remolcable máxima técnicamente admisible y carga vertical sobre el acoplamiento

La masa remolcable máxima técnicamente admisible es la masa que el vehículo puede remolcar »» . La carga vertical sobre el acoplamiento es la carga que se ejerce en vertical desde arriba sobre el gancho del dispositivo de remolque.

Los datos sobre la masa remolcable y la carga vertical sobre el acoplamiento que figuran en la placa de modelo del dispositivo de remolque son solo valores experimentales. Los valores relativos al vehículo, con frecuencia inferiores a estos valores, figuran en la documentación del vehículo. Los datos de la documentación oficial del vehículo tienen siempre primacía.

Para favorecer la seguridad durante la marcha, SEAT recomienda aprovechar siempre al máximo la **carga vertical** máxima técnicamente admisible sobre el acoplamiento »» **pág. 295**. Una carga vertical insuficiente influye de forma negativa en el comportamiento de marcha del conjunto vehículo tractor y remolque.

La carga vertical existente hace aumentar el peso sobre el eje trasero y reduce la posible carga útil del vehículo.

### Masa del conjunto vehículo tractor y remolque

Por masa del conjunto se entiende la suma de las masas efectivas del vehículo tractor y del remolque cargados.

En algunos países los remolques están clasificados en categorías. SEAT recomienda informarse en un taller especializado sobre cuáles son los remolques más adecuados para el vehículo.

### Cargar un remolque

El conjunto vehículo tractor y remolque deberá estar equilibrado. Para ello debe aprovecharse al máximo la carga vertical máxima técnicamente admisible sobre el acoplamiento y distribuirse la carga uniformemente entre la parte trasera y la parte delantera del remolque:

- Distribuya la carga en el remolque de forma que los objetos pesados queden lo más cerca posible del eje o sobre este.
- Fije la carga del remolque correctamente.

### Presión de inflado de los neumáticos

La presión de inflado de los neumáticos del remolque se rige por la recomendación del fabricante de este.

Cuando lleve un remolque, infle los neumáticos del vehículo tractor con la presión máxima permitida »» **pág. 333**.

### ATENCIÓN

**Si se exceden la masa máxima autorizada por eje, la carga vertical máxima técnicamente admisible sobre el acoplamiento o la masa máxima autorizada del vehículo o del conjunto vehículo tractor y remolque, pueden producirse accidentes y lesiones graves.**

- **No exceda nunca los valores indicados.**

- El peso actual sobre los ejes delantero y trasero no deberá exceder nunca la masa máxima autorizada por eje. El peso delantero y trasero del vehículo no deberá exceder nunca la masa máxima autorizada.

### ⚠ ATENCIÓN

Un desplazamiento de la carga podría poner en peligro la estabilidad y la seguridad del conjunto vehículo tractor y remolque, lo que podría provocar accidentes y lesiones graves.

- Cargue el remolque siempre correctamente.
- Fije siempre la carga con correas de amarre o cintas de sujeción adecuadas y en buen estado.

### Conducir con remolque

#### Ajustar los faros

El frontal del vehículo se puede elevar al tener acoplado el remolque y la luz puede deslumbrar al resto del tráfico.

#### Particularidades de la conducción con remolque

- Cuando se trate de un remolque con **freno de inercia**, frene *primero suavemente* y después con rapidez. De esta forma evitará tiro-

nes debidos al bloqueo de las ruedas del remolque.

- Debido a la masa del conjunto vehículo tractor y remolque, la distancia de frenado aumenta.
- Cuando baje por una pendiente, reduzca de marcha (en caso de cambio manual o de utilizar el modo tiptronic del cambio automático) para aprovechar el freno motor. De lo contrario, el sistema de frenos podría sobrecalentarse e incluso llegar a fallar.
- La masa remolcada y la elevada masa total del conjunto vehículo tractor y remolque modifican el centro de gravedad y las propiedades de marcha del vehículo.
- Si el vehículo tractor va vacío y el remolque cargado, la distribución del peso será inadecuada. En estas condiciones, conduzca con especial precaución y convenientemente despacio.

#### Arrancar en pendiente con un remolque

En función de la inclinación de la pendiente y de la masa total del conjunto vehículo tractor y remolque, puede que al iniciar la marcha el conjunto se vaya hacia atrás ligeramente.

Para arrancar en pendiente con un remolque enganchado, realice lo siguiente:

- Pise el freno y manténgalo pisado.

- Pulse una vez la tecla **(P)** para desconectar el freno de estacionamiento electrónico »» pág. 271.
- Si el vehículo va equipado con cambio manual, pise el pedal del embrague a fondo.
- Engrane la 1ª marcha o sitúe la palanca selectora en la posición **D/S** »» pág. 220.
- Tire de la tecla **(P)** y manténgala en esa posición para retener el conjunto vehículo tractor y remolque con el freno de estacionamiento electrónico.
- Suelte el pedal del freno.
- Inicie la marcha lentamente. Para ello, en caso de cambio manual suelte el pedal del embrague despacio.
- No suelte la tecla **(P)** hasta que el motor disponga de suficiente fuerza motriz para iniciar la marcha.

### ⚠ ATENCIÓN

Si se tira de un remolque inadecuadamente, podría perderse el control del vehículo y producirse lesiones graves.

- La conducción con remolque y el transporte de objetos pesados o de gran superficie pueden modificar las propiedades de marcha y aumentar la distancia de frenado.
- Conduzca siempre de forma previsor y con cuidado. Frene con más antelación de lo habitual. »»



- **Adapte siempre la velocidad y el estilo de conducción a las condiciones de visibilidad, climatológicas, de la calzada y del tráfico. Reduzca la velocidad, especialmente al bajar pendientes.**
- **Acelere con especial cuidado y cautela. Evite los frenazos y las maniobras bruscas.**
- **Extreme la precaución en los adelantamientos. Reduzca inmediatamente la velocidad en cuanto note que el remolque se balancea en lo más mínimo.**
- **No intente nunca “enderezar” el conjunto vehículo tractor y remolque acelerando.**
- **Tenga en cuenta la velocidad máxima para los vehículos que lleven un remolque, pues podría ser inferior a la permitida para los vehículos que no lleven ninguno.**

### Estabilización del conjunto vehículo tractor y remolque

La estabilización del conjunto vehículo y remolque es una función adicional del programa electrónico de estabilización [ESC].

Si la estabilización del conjunto vehículo y remolque detecta que el remolque se balancea, interviene para reducir el balanceo del remolque.

### Requisitos para la estabilización del conjunto vehículo y remolque

- El vehículo está equipado de fábrica con un dispositivo de remolque o ha sido equipado posteriormente con uno compatible.
- El ESC y el TCS están activos. En el cuadro de instrumentos no está encendido el testigo de control  o .
- El remolque está conectado al vehículo tractor mediante la toma de corriente para remolque.
- Se circula a una velocidad superior a los 60 km/h [37 mph] aprox.
- No se supera la carga vertical máxima técnicamente admisible sobre el acoplamiento.
- El remolque tiene una lanza rígida.
- Si el remolque tiene freno, ha de estar equipado con un freno de inercia mecánico.

### ⚠ ATENCIÓN

**La mayor seguridad que proporciona la estabilización del conjunto vehículo y remolque no deberá inducir a correr ningún riesgo que comprometa la seguridad.**

- **Adapte siempre la velocidad y el estilo de conducción a las condiciones de visibilidad, climatológicas, de la calzada y del tráfico.**
- **Acelere con precaución cuando la calzada esté resbaladiza.**

- **Cuando esté regulando algún sistema, deje de acelerar.**

### ⚠ ATENCIÓN

**La estabilización del conjunto vehículo y remolque puede que no detecte correctamente todas las situaciones de marcha.**

- **Cuando el ESC está desconectado, la estabilización del conjunto vehículo tractor y remolque también está desconectada.**
- **El sistema de estabilización no detecta en todos los casos los remolques ligeros, por lo que no los estabiliza.**
- **Cuando se circula por calzadas con poca adherencia, el remolque puede cabecear incluso con el sistema de estabilización.**
- **Los remolques con centro de gravedad elevado pueden volcar sin haber oscilado previamente.**
- **Si no se lleva acoplado un remolque, pero va enchufado un conector en la toma de corriente (p. ej., si se lleva un portabicicletas con iluminación), pueden producirse frenazos automáticos en situaciones de marcha extremas.**



## Gancho de remolque de desbloqueo eléctrico\*

### Descripción

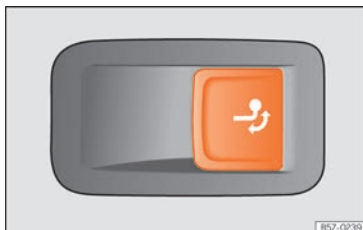

**Fig. 194** En el lado izquierdo del maletero: tecla para desbloquear el gancho de remolque.

El gancho del dispositivo de remolque se encuentra en el paragolpes. El gancho de remolque de desbloqueo eléctrico no se puede desmontar.

No deberá encontrarse ninguna persona, animal u objeto en la zona del recorrido del gancho de remolque » » ⚠.

### Desbloquear el gancho de remolque y extraerlo

- Detenga el vehículo y conecte el freno de estacionamiento electrónico » » pág. 271.
- Apague el motor.

- Abra el portón trasero.
- Tire de la tecla » » fig. 194 brevemente. El gancho de remolque se desbloquea eléctricamente y se gira automáticamente hacia fuera. El testigo de control de la tecla parpadea.
- Termine de extraer el gancho de remolque con la mano hasta que perciba y oiga que ha encastrado y se encienda el testigo de control en la tecla de forma permanente.
- Cierre el portón trasero.
- Enganche y conecte un remolque » » pág. 298.

### Escamotear el gancho de remolque

- Detenga el vehículo y conecte el freno de estacionamiento electrónico.
- Apague el motor.
- Desenganche el remolque e interrumpa la conexión eléctrica entre este y el vehículo. Si utiliza algún adaptador, retírelo de la toma de corriente para remolque.
- Abra el portón trasero.
- Tire de la tecla » » fig. 194 brevemente. El gancho de remolque se desbloquea eléctricamente.
- Gire el gancho de remolque por debajo del paragolpes con la mano hasta que perciba y oiga que encastra y se encienda el testigo de control en la tecla de forma permanente.
- Cierre el portón trasero.

### Significado del testigo de control » »

- Si el testigo de control de la tecla » » fig. 194 » » parpadea, significa que el gancho de remolque aún no ha encastrado correctamente o que está dañado » » ⚠.
- Si el testigo de control » » fig. 194 » » permanece encendido con el portón trasero abierto, el gancho de remolque está correctamente encastrado tanto cuando está extraído como cuando está escamoteado.

El testigo de control de la tecla se apaga aprox. 1 minuto después de cerrar el portón trasero.

### ⚠ ATENCIÓN

El uso indebido del dispositivo de remolque puede provocar lesiones y accidentes.

- Utilice el gancho de remolque únicamente si está encastrado correctamente.
- Asegúrese siempre de que no se encuentre ninguna persona, animal o cosa en la zona del recorrido del gancho de remolque.
- No intervenga nunca con un útil o una herramienta mientras el gancho de remolque esté en movimiento.
- No pulse nunca la tecla » » fig. 194 cuando haya un remolque enganchado o vaya montado un portaequipajes u otros accesorios sobre el gancho de remolque.
- Si el gancho de remolque no encastra correctamente, no lo utilice, acuda a un » »

taller especializado y solicite una revisión del dispositivo de remolque.

- Si hay alguna avería en el sistema eléctrico o en el dispositivo de remolque, acuda a un taller especializado y solicite que se revisen.
- Si la bola presenta en algún punto un diámetro inferior a 49 mm, no utilice el dispositivo de remolque en ningún caso.

### CUIDADO

Si limpia el vehículo con equipos de alta presión o a vapor, no dirija el chorro directamente sobre el gancho de remolque escamoteable ni sobre la toma de corriente para remolque, ya que podrían dañarse las juntas o eliminarse la grasa necesaria para la lubricación.

### Aviso

Puede ocurrir que, a temperaturas extremadamente bajas, no se pueda accionar el gancho de remolque. En estos casos basta con dejar el vehículo en un recinto más cálido (por ejemplo, en un garaje).

### Montar un portabicicletas en el gancho de remolque escamoteable

La masa máxima autorizada del sistema portaequipajes, con carga incluida, es de **80 kg**.

No está permitido que el sistema portaequipajes sobresalga del cabezal esférico más de 700 mm hacia atrás. Solo están permitidos aquellos sistemas portaequipajes en los que se puedan montar un máximo de 3 bicicletas. Las bicicletas de mayor peso deberán montarse lo más cerca posible del vehículo (gancho de remolque).

### ATENCIÓN

El uso indebido del dispositivo de remolque con un portabicicletas montado en el gancho de remolque puede provocar lesiones y accidentes.

- No exceda nunca la carga útil ni la cota más arriba indicadas.
- No está permitido fijar el portabicicletas en el cuello del gancho por debajo de la bola, ya que, debido a esta forma de cuello y en función del modelo del portabicicletas, este último podría quedar montado en una posición incorrecta en el vehículo.
- Lea y tenga en cuenta las instrucciones de montaje del portabicicletas.

### CUIDADO

Si se exceden la carga útil y la cota máximas indicadas más arriba, pueden producirse daños considerables en el vehículo.

- No exceda nunca los valores indicados.

### Aviso

SEAT recomienda retirar, en la medida de lo posible, todas las piezas desmontables de las bicicletas antes de emprender la marcha. Estas piezas pueden ser, por ejemplo, las cestas y las alforjas, las sillitas para niños o las baterías. De este modo mejora la aerodinámica y el centro de gravedad del sistema portaequipajes.

## Montaje posterior de un dispositivo de remolque

### Descripción

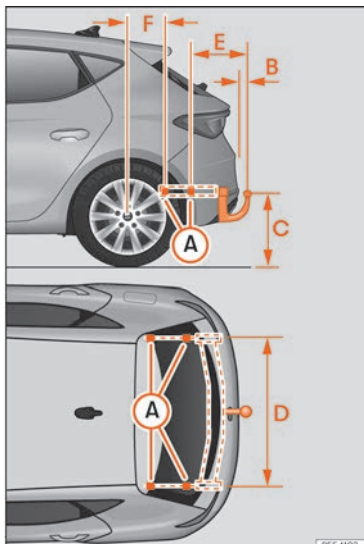

**Fig. 195** Cotas y puntos de fijación para el montaje posterior de un dispositivo de remolque.

SEAT recomienda acudir a un taller especializado para el montaje posterior de un dispositivo de remolque. Es probable, por ejemplo, que sea necesario adaptar el sistema de refrigeración o montar chapas de protección térmica. SEAT recomienda acudir para ello a un concesionario SEAT.

Si se monta posteriormente un dispositivo de remolque, se deberán tener siempre en cuenta las cotas de distancia.

La cota entre el centro del cabezal esférico y la calzada » fig. 195 C no deberá ser nunca inferior a la indicada. Esto rige también con el vehículo a plena carga, incluyendo la carga vertical máxima técnicamente admisible sobre el acoplamiento.

**Cotas de distancia » fig. 195:**

- A Puntos de fijación (parte inferior del vehículo)
- B 65 mm (mínimo)
- C 350 mm a 420 mm (vehículo con máxima carga)
- D 1057 mm
- E 344 mm
- F 314 mm (Leon) / 602 mm (Leon Sportstourer)

### ⚠ ATENCIÓN

Si se conectan los cables de manera inadecuada o incorrecta, podrían producirse

anomalías en todo el sistema electrónico del vehículo, así como accidentes y lesiones graves.

- No conecte nunca el sistema eléctrico del remolque a las conexiones eléctricas de los grupos ópticos traseros ni a otras fuentes de alimentación inapropiadas. Utilice únicamente conectores adecuados para conectar el remolque.
- El montaje posterior de un dispositivo de remolque en el vehículo solo deberá realizarlo un taller especializado.

### ⚠ ATENCIÓN

Si el dispositivo de remolque está mal montado o no es el adecuado, el remolque podría soltarse del vehículo tractor. Esto podría provocar accidentes graves y lesiones mortales.

### i Aviso

- Utilice únicamente dispositivos de remolque que hayan sido autorizados por SEAT para el modelo en cuestión.
- En algunas versiones no es recomendable el montaje de una solución convencional del gancho remolque. Consulte a su servicio técnico.

## Consejos prácticos

### Verificación y reposición de niveles

#### Repostado

##### Repostar combustible

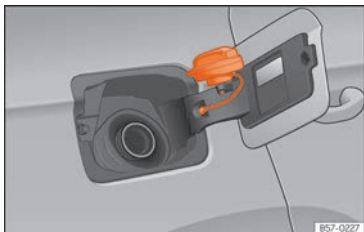

**Fig. 196** Tapa del depósito con el tapón encajado.

La tapa del depósito se encuentra en el lado derecho de la parte trasera del vehículo.

Mediante el botón de cierre centralizado se desbloquea y bloquea la tapa del depósito.

- Abra la tapa del depósito de combustible presionando por el lado izquierdo.
- Desenrosque el tapón girando hacia la izquierda.

- Colóquelo en el espacio que hay en la bisagra de la tapa abierta »» fig. 196.
- Empiece con el repostaje. En cuanto la pistola automática del surtidor corte el suministro de combustible, el depósito está lleno. En este momento hay que dejar de repostar, ya que de lo contrario se llena también la zona de expansión del depósito.
- Enrosque el tapón hacia la derecha hasta el tope.
- Cierre la tapa.

El tipo de combustible adecuado para el vehículo se indica en un adhesivo que hay en la parte interior de la tapa del depósito de combustible. En »» pág. 307 encontrará más información relativa al combustible.

La capacidad del depósito de su vehículo se indica en »» pág. 361.

#### Vehículos con motor de gas natural e híbridos

Cada 6 meses se deberá circular con gasolina hasta que se encienda el testigo de control  y se deberá volver a llenar el depósito. Esto es necesario para asegurar el buen funcionamiento del sistema y la calidad del combustible necesarios para la circulación con gasolina.

#### ⚠ ATENCIÓN

El combustible es inflamable y puede provocar quemaduras y otras lesiones graves.

- Al repostar se deberá apagar el motor y desconectar el encendido por motivos de seguridad.
- Al repostar o llenar un bidón de reserva no se debe fumar. Tampoco deberá haber cerca ningún tipo de llama, por el peligro de explosión que ello supondría.
- Tenga en cuenta las prescripciones legales sobre el uso, almacenaje y transporte de bidones de reserva.
- Por motivos de seguridad, le recomendamos que no lleve en su vehículo un bidón de reserva de gasolina. En caso de accidente, podría dañarse el bidón y derramarse combustible.
- Si se ve en la necesidad de llevar un bidón de combustible, deberá tener en cuenta lo siguiente:
  - No llene nunca el bidón de reserva en el interior del vehículo o sobre el mismo. Existe peligro de explosión. Deje siempre el bidón en el suelo para llenarlo.
  - Introduzca tanto como pueda la pistola en la boca de carga del bidón.
  - En el caso de bidones de reserva metálicos, la pistola deberá estar en contacto con el bidón mientras se llena de combustible. De este modo se evita la carga estática.

- No derrame nunca combustible en el vehículo o en el maletero. Cuando el combustible se evapora es explosivo y, obviamente, muy peligroso.

### ① CUIDADO

- Si se ha vertido combustible sobre la capa de pintura del vehículo, éste deberá eliminarse cuanto antes. De lo contrario existe el peligro de que se dañe la pintura.
- No apure nunca completamente el depósito. Puede dañarse el catalizador.
- Si en un vehículo con motor diésel se ha vaciado por completo el depósito de combustible, después de repostar se deberá mantener el contacto conectado durante un mínimo de 30 segundos antes de poner el motor en marcha. Al arrancar el motor seguidamente, es posible que tarde más de lo normal en ponerse en marcha (hasta 1 minuto).

### 🌿 Nota relativa al medio ambiente

No sobrellenar el depósito de combustible, si se produce un recalentamiento se puede derramar combustible.

### ⓘ Aviso

No se dispone de ningún mecanismo de emergencia para desbloquear la tapa del depósito. Si fuera preciso, solicite la ayuda de personal especializado.

### ⓘ Aviso

Los vehículos diésel van equipados con una protección que impide introducir una manguera equivocada<sup>1)</sup>. Ello permite repostar únicamente con las pistolas diésel del surtidor.

- Si la pistola del surtidor está desgastada, dañada o bien es muy pequeña, es posible que no pueda abrir la protección contra mangueras equivocadas. Antes de intentar introducir la pistola del surtidor girándola, pruebe a repostar en otro surtidor, o bien solicite ayuda especializada.
- Si reposta con un bidón de reserva, no se abrirá el protector. Una forma de resolver ésto es reponer el gasóleo lentamente.

## Tipos de combustible

### Identificación de los combustibles<sup>1)</sup>

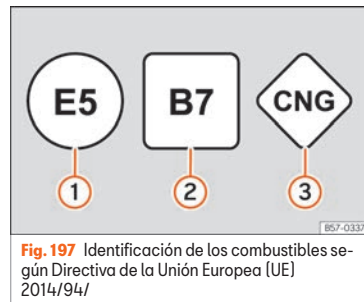

**Fig. 197** Identificación de los combustibles según Directiva de la Unión Europea (UE) 2014/94/

Los combustibles se identifican mediante diferentes símbolos que se encuentran en el surtidor y en la tapa del depósito de su vehículo. Esta identificación sirve para evitar confusiones a la hora de elegir el combustible.

- ① **Gasolina** con etanol (la “E” es de Etanol). El número indica el porcentaje de etanol en la gasolina. “E5” significa, por ejemplo, una proporción de etanol de máx. 5%. »

<sup>1)</sup> En función del país

- ② **Diesel** con biodiesel (la “B” es de Biodiesel). El número indica el porcentaje de biodiesel en el gasóleo. “B7” significa, por ejemplo, una proporción de biodiesel de máx. 7%.
- ③ **Gas natural:** “CNG” significa **Compressed Natural Gas** (gas natural comprimido).

### Tipo de gasolina

✓ Válido para: vehículos con motor de gasolina

El tipo de gasolina correcto se indica en la parte interior de la tapa del depósito.

El vehículo dispone de catalizador, por lo que sólo se debe repostar **gasolina sin plomo**. La gasolina debe cumplir la norma EN 228 y estar **exenta de azufre**. Se pueden reponer combustibles con un porcentaje de etanol de un 10 % [E10]<sup>1)</sup>. Los diferentes tipos de gasolina se diferencian mediante los **índices de octano [ROZ]** o por medio del **índice de pico [AKI]**.

#### Gasolina súper sin plomo de 95 octanos o gasolina normal de 91 octanos como mínimo

Se recomienda repostar gasolina súper de 95 octanos [91 AKI]. Si no hubiera se puede

repostar gasolina normal de 91 octanos [87 AKI] (con ligera pérdida de potencia).

#### Gasolina súper sin plomo de 95 octanos como mínimo

Se debe emplear gasolina súper de 95 octanos [91 AKI] como mínimo.

Si no hubiera gasolina súper también podrá repostar, *en caso necesario*, gasolina normal de 91 octanos [87 AKI]. En este caso, sin embargo, sólo se deberá conducir a un régimen de revoluciones moderado y no someter el motor a esfuerzos. Reposte gasolina súper en cuanto pueda.

#### Gasolina súper plus sin plomo de 98 octanos o gasolina súper de 95 octanos como mínimo

Se recomienda repostar gasolina súper Plus de 98 octanos [93 AKI]. Si no hubiera: gasolina súper de 95 octanos [91 AKI] (con ligera pérdida de potencia).

Si no hubiera gasolina súper también podrá repostar, *en caso necesario*, gasolina normal de 91 octanos [87 AKI]. En este caso, sin embargo, sólo se deberá conducir a un régimen de revoluciones moderado y no someter el motor a esfuerzos. Reposte gasolina súper en cuanto pueda.

### ⓘ CUIDADO

- Los combustibles con un alto porcentaje de etanol, p. ej. E30 - E100 no se deben repostar. El sistema de combustible se dañará. Excepción: vehículos con motor Totalflex »» pág. 309, Combustible de etanol.
- Un solo repostaje de combustible con plomo u otros aditivos metálicos implica un empeoramiento permanente de la eficacia del catalizador.
- Sólo deben utilizarse aditivos para la gasolina homologados por SEAT. Los productos que llevan sustancias para aumentar el octanaje o reducir la detonancia pueden contener aditivos metálicos que originan daños de consideración en motor y catalizador. Los productos de este tipo no se deben utilizar.
- No se deben emplear aquellos combustibles que aparezcan en el surtidor calificados de metalíferos. Los combustibles LRP [*lead replacement petrol*] contienen aditivos metálicos en altas concentraciones. ¡Peligro de dañar el motor!
- La utilización de gasolina con un octanaje demasiado bajo puede ser la causa de que se produzcan daños en el motor si se conduce a un régimen de revoluciones alto o si se somete el motor a grandes esfuerzos.

<sup>1)</sup> Respete las normativas del país donde circule.

### Aviso

- En el vehículo se puede repostar gasolina con un octanaje superior al que requiere el motor.
- En los países en que no se dispone de combustible sin azufre también se permite repostar combustible con bajo contenido de azufre.

### Combustible de etanol

✓ Válido para: vehículos con motor Totalflex

Reconocerá los vehículos con motor Totalflex<sup>1)</sup> por el adhesivo en la tapa del depósito con la inscripción "Gasolina/etanol".

Los vehículos con motor Totalflex pueden funcionar tanto con gasolina sin plomo (95 octanos/ 91 AKI) conforme a la Resolución ANP No 57 como con combustibles con cualquier porcentaje alto de etanol. El repostaje del vehículo se efectúa como el repostaje con gasolina.

Tenga también en cuenta »» pág. 308, Tipo de gasolina

### Aviso

SEAT recomienda llenar el depósito exclusivamente con gasolina cada 10.000 km para reducir las impurezas que el empleo del combustible de etanol E100 pueda haber dejado en el motor.

### Gasóleo

✓ Válido para: vehículos con motor diésel

Tenga en cuenta la información que hay en la parte interior de la tapa del depósito.

Se recomienda utilizar **gasóleo** según la norma EN 590.

El gasóleo se puede espesar a temperaturas muy frías, perjudicando así el arranque o el funcionamiento del motor. Pregunte al encargado de la gasolinera si su gasóleo es adecuado para su utilización en invierno.

### Agua en el filtro de combustible<sup>2)</sup>

Si su vehículo tiene un motor diésel y está dotado con un **filtro de combustible con decantador de agua**, en el cuadro de instrumentos le puede aparecer un aviso de:  **Agua en el filtro de combustible.** En

este caso lleve el vehículo a un taller especializado para que desagüen el filtro de combustible.

### CUIDADO

- No utilice nunca combustibles FAME (biodiesel), gasolina, aceite para la calefacción, otros combustibles o aditivos fluidificantes, ya que pueden originar daños considerables en el sistema de combustible y en el motor.
- Si ha repostado el combustible equivocado, no arranque el motor en ningún caso. ¡Peligro de dañar el sistema de combustible y el motor! Solicite la ayuda de un profesional.

## AdBlue®

### Información acerca del AdBlue®

El consumo de AdBlue® depende del estilo personal de conducción, de la temperatura de servicio del sistema y de la temperatura ambiente existente cuando se utiliza el vehículo. »

<sup>1)</sup> Este motor sólo se ofrece en determinados mercados.

<sup>2)</sup> En función del país.

El AdBlue® se congela a partir de los -11°C (+13°F). El sistema cuenta con elementos calefactores que garantizan su funcionamiento también a temperaturas bajas.

La capacidad del depósito de AdBlue® es de aprox. 11 litros.

A partir de una **autonomía restante inferior a 2.400 km**, en la pantalla del cuadro de instrumentos aparece un mensaje solicitando que se recargue AdBlue®.

Si se ignora este mensaje, a partir de una **autonomía restante de 1.000 km** se encenderá el testigo de control amarillo . En la pantalla del cuadro de instrumentos aparecerá la indicación de que en XXX km ya no será posible volver a poner el motor en marcha.

Si se ignora el testigo de control amarillo, cuando se muestre una **autonomía restante de 0 km**, ya no será posible volver a poner el motor en marcha. Se encenderá el testigo de advertencia rojo .

AdBlue® es una marca registrada de la Asociación alemana de la Industria del Automóvil (VDA) y también se conoce como AUS32 o DEF [Diesel Exhaust Fluid].

### CUIDADO

**Si se carga AdBlue® en exceso, se pueden producir daños en el sistema del depósito.**

### Testigos de control y advertencia



#### Se ilumina en rojo

**¡No es posible arrancar de nuevo el motor!** El nivel de AdBlue es demasiado bajo. Detenga el vehículo en un lugar adecuado, seguro y llano, y reponga la cantidad mínima requerida de AdBlue  pág. 310.



#### Se iluminan en rojo

**¡No es posible arrancar de nuevo el motor!** Anomalía en el sistema AdBlue. Acuda a un taller especializado. Encargue que revisen el sistema.



#### Se ilumina en amarillo

La reserva de AdBlue está baja. Reponga AdBlue durante los próximos kilómetros (o millas) que se indican  pág. 310. SEAT recomienda que acuda para ello a un taller especializado.



#### Se iluminan en amarillo

Hay una anomalía en el sistema de AdBlue, o bien se ha repuesto líquido AdBlue no conforme. Acuda a un taller especializado. Encargue que revisen el sistema.

Al conectar el encendido, se iluminan durante unos segundos algunos testigos de advertencia y de control mientras se realiza un control de la función. Se apagan transcurridos unos segundos.

### ATENCIÓN

Tenga en cuenta las advertencias de seguridad  en Testigos de control y de advertencia de la pág. 89.

### Cargar AdBlue®

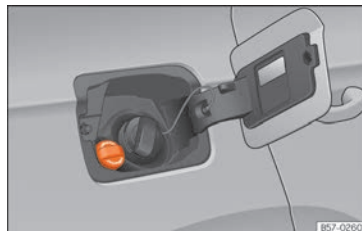

**Fig. 198** Tapón de la boca de llenado del depósito de AdBlue.

#### Operaciones antes de realizar la carga

Estacione el vehículo sobre una superficie llana y desconecte el encendido. Si el vehículo está situado en una pendiente o subido por un lado sobre un bordillo, puede que el indicador del nivel no detecte correctamente la carga.

Si se mostró un mensaje sobre el nivel de AdBlue® en la pantalla del cuadro de instrumentos, **cargue por lo menos la cantidad mínima necesaria (aprox. 5 litros)**. Sólo si



reposta esta cantidad se detectará que ha repuesto AdBlue® y podrá arrancar el motor de nuevo. La cantidad máxima que se puede repostar es de 11 litros.

### Cargar con una botella de recarga

**Utilice únicamente AdBlue® que cumpla la norma ISO 22241-1. Utilice solamente envases originales.**

- Abra la tapa del depósito »» fig. 198.
- Desenrosque el tapón de la boca de llenado del depósito en el sentido contrario al de las agujas del reloj.
- Tenga en cuenta las indicaciones e informaciones del fabricante de la botella de recarga.
- Compruebe la fecha de caducidad.
- Desenrosque el tapón de la botella de recarga.
- Introduzca el cuello de la botella en la boca de llenado del depósito en vertical y enrosque la botella con la mano en el sentido de las agujas del reloj.
- Presione la botella de recarga en dirección a la boca de llenado y manténgala en esta posición.
- Espere hasta que se vacíe el contenido de la botella en el depósito de AdBlue®. ¡No comprima ni rompa la botella!

- Desenrosque la botella en el sentido contrario al de las agujas del reloj y extráigala hacia arriba con cuidado »» ❶.
- El depósito de AdBlue® estará lleno cuando no salga más líquido de la botella.
- Enrosque el tapón de la boca de llenado del depósito en el sentido de las agujas del reloj hasta que encastre.
- Cierre la tapa del depósito.

### Operaciones antes de continuar la marcha

- Después de realizar la carga, conecte **solamente** el encendido.
- Deje el encendido conectado durante al menos 30 segundos para que el sistema detecte la carga.
- ¡No ponga el motor en marcha hasta que no transcurran los 30 segundos!

### Recargar AdBlue en el surtidor

Válido para vehículos con reducción catalítica selectiva.

- Abra la tapa boca de carga del depósito
- Gire el tapón de cierre de la boca de llenado de SCR hacia la izquierda »» fig. 198.
- Eche AdBlue hasta que la pistola de llenado se detenga por primera vez.
- Cierre usted el tubo de SCR girándolo hacia la derecha hasta que escuche un click.

### ⚠ ATENCIÓN

El AdBlue® únicamente se deberá guardar en el envase original bien cerrado y en un lugar seguro.

### ❶ CUIDADO

- En el repostado, la empuñadura de la pistola de llenado tiene que estar alineada hacia abajo. De lo contrario la boquilla no se conectará automáticamente.
- No intente echar más aditivo después de que la pistola se haya detenido por primera vez. El depósito de AdBlue se podría sobrellenar y expulsar AdBlue al exterior.
- Utilice únicamente AdBlue® que cumpla la norma ISO 22241-1. Utilice solamente envases originales.
- No mezcle nunca el AdBlue® con agua, combustible o aditivos. Cualquier tipo de daño originado por haberlo mezclado queda excluido de la garantía.
- ¡No cargue nunca AdBlue® en el depósito del gasóleo! ¡De lo contrario podría dañarse el motor!
- No lleve la botella de recarga permanentemente en el vehículo. En caso de producirse una fuga (por cambios de temperatura o daños en la botella), el AdBlue® podría dañar el interior del vehículo. »»

### Nota relativa al medio ambiente

Deseche la botella de recarga de manera respetuosa con el medio ambiente.

### Aviso

En los concesionarios SEAT se pueden adquirir botellas de recarga adecuadas de AdBlue®.

## Gestión del motor y sistema de depuración de gases de escape

### Introducción al tema

#### ATENCIÓN

- Debido a las elevadas temperaturas que alcanza el sistema de depuración de gases de escape, no debería aparcarse su vehículo cerca de una superficie que se pueda prender fuego con facilidad. ¡Existe peligro de incendio!
- No aplicar conservantes para los bajos del vehículo en la zona del sistema de escape: ¡podría provocarse un incendio!

### Testigos de control

#### Se ilumina

Anomalía en el sistema de control de emisiones. Reduzca la velocidad y conduzca con precaución hasta el taller especializado más cercano para revisar el motor.

#### Parpadea

Fallos en la combustión que puedan dañar el catalizador. Reduzca la velocidad y conduzca con precaución hasta el taller especializado más cercano para revisar el motor.

#### Se ilumina

Filtro de partículas obstruido »»» pág. 313.

#### **EPC** Se ilumina

Anomalía en la gestión del motor gasolina. Acuda lo antes posible a un taller especializado para que revisen el motor.

Al conectar el encendido, el testigo **EPC** (Electronic Power Control) se ilumina y debe apagarse una vez arrancado el motor.



#### Se ilumina

Sistema de precalentamiento del motor diésel. Al apagarse el testigo se puede arrancar el motor de inmediato.

#### Parpadea

Anomalía en la gestión del motor diésel. Acuda lo antes posible a un taller especializado para que revisen el motor.

### Aviso

Mientras permanezcan iluminados los testigos de control , , **EPC** o  pueden presentarse anomalías en el motor, el consumo de combustible puede aumentar y es posible que el motor pierda potencia.

### Catalizador

Para que el catalizador funcione durante mucho tiempo

- En motores de gasolina utilice sólo gasolina sin plomo.
- No apure el depósito de combustible.
- Al cambiar o añadir aceite de motor no sobrepase la cantidad necesaria »»» pág. 320, **Reposición del nivel de aceite del motor.**
- No arranque el vehículo por remolcado, utilice los cables de emergencia »»» pág. 54.

Si notara fallos de combustión, una disminución de potencia o una marcha irregular del motor, diríjase a un taller especializado para que revisen el vehículo. Por lo general, el testigo de gases de escape  se ilumina cuando se presentan estos síntomas. En estos

casos, el combustible que no se haya quemado puede llegar al sistema de escape y a la atmósfera. Además, el recalentamiento puede deteriorar el catalizador.

### ⓘ CUIDADO

No apure totalmente el depósito de combustible, la irregularidad en la alimentación puede provocar fallos de encendido. En estos casos llega gasolina sin quemar al sistema de gases de escape, lo que puede originar un sobrecalentamiento y un deterioro del catalizador.

### 🌿 Nota relativa al medio ambiente

En algunas ocasiones puede ocurrir que, aunque el sistema de gases de escape funcione perfectamente, los gases emitan un olor parecido al azufre. Ello dependerá del porcentaje de azufre que contenga el combustible. Esto puede evitarse, en muchos casos, repostando combustible de otra marca.

## Filtro de partículas

✓ Válido para: vehículos con filtro de partículas de gasolina o diésel

El filtro de partículas filtra prácticamente en su totalidad las partículas de hollín del sistema de escape. Durante la conducción normal el filtro se limpia por sí mismo. En caso de

que el filtro no se limpie por sí mismo (p. ej., si se realizan continuamente recorridos cortos), se obstruye con hollín y aparece la indicación para el conductor: **Filtro de partículas: se limpia durante la marcha. Ver Manual**. El filtro de partículas necesita una limpieza (regeneración).

### Regeneración del filtro de partículas de gasolina (solo para motores 2.0l TSI)

Condición para el recorrido de regeneración: el motor está a temperatura de servicio.

- Conduzca a una velocidad de por lo menos 80 km/h
- Retire entonces por algunos segundos completamente el pie del pedal del acelerador para dejar rodar el vehículo con la marcha puesta.
- Repita este procedimiento (acelerar y dejar rodar) hasta que el testigo de control se apague.
- Tenga en cuenta los límites de velocidad legales así como las marchas recomendadas.

Este procedimiento conlleva un proceso de limpieza autónomo del filtro de partículas y puede llevar algo de tiempo.

Si el testigo de control **no se apaga**, diríjase a un taller especializado para que reparen la avería.

### Regeneración del filtro de partículas de gasolina (excepto motor 2.0l TSI) y diésel

Condición para el recorrido de regeneración: el motor está a temperatura de servicio.

- Conduzca a una velocidad de entre 50-120 km/h (31-75 mph). De esa forma aumenta la temperatura y se quema el hollín del filtro .
- Tenga en cuenta los límites de velocidad legales así como las marchas recomendadas.
- Ponga fin al recorrido de regeneración una vez se haya apagado el testigo de control.

En el caso de que el testigo se mantenga encendido tras 30 minutos de marcha en modo regeneración, diríjase a un taller especializado para que reparen la avería

### ATENCIÓN

Adapte su velocidad siempre a las condiciones meteorológicas, de las carreteras, del campo abierto y del tráfico si el filtro de partículas se encuentra en fase de regeneración. Las recomendaciones de itinerario nunca le deben inducir a desacatar la normativa específica de cada país en materia de tráfico rodado.

### ⓘ CUIDADO

- Cuando el sistema de escape detecta que el filtro de partículas está próximo a

saturarse, la función de autolimpieza de dicho sistema recomienda la marcha óptima para esa función.

- Debido a las altas temperaturas que origina la regeneración del filtro de partículas, es posible que después de parar el motor - aunque no haya alcanzado todavía su temperatura de servicio - el ventilador del radiador se ponga en funcionamiento.
- Durante la regeneración se pueden producir ruidos, olores y regímenes de ralentí elevados.
- Para no mermar la vida útil del filtro de partículas, utilice siempre el aceite del motor adecuado y el combustible correcto. Evite además hacer recorridos cortos permanentes.

## Vano motor

### Trabajar en el compartimento del motor

Cuando se hacen trabajos en el compartimento del motor, por ejemplo, al realizar operaciones de comprobación y de llenado de líquidos, pueden producirse heridas, quemaduras, accidentes e incluso incendios.

Por eso es imprescindible tener en cuenta las advertencias y observar las reglas generales

de seguridad que se relacionan a continuación.

El compartimento del motor del vehículo es una zona que alberga peligros »» » ⚠.

### ⚠ ATENCIÓN

Cuando se realizan trabajos en el vano motor, pueden producirse heridas, quemaduras, accidentes e incluso incendios.

- Pare el motor, desconecte el encendido y conecte el freno de estacionamiento electrónico. Si el vehículo tiene cambio manual, coloque la palanca en punto muerto; si tiene cambio automático, pulse la tecla P. Deje que se enfríe el motor.
- No abra nunca el capó si ve que del compartimento del motor está saliendo vapor o gotea líquido refrigerante. Espere hasta que deje de salir vapor y de gotear líquido refrigerante.
- No permita que los niños se acerquen al vano motor.
- No derrame nunca líquidos usados para el funcionamiento del vehículo sobre el compartimento del motor, ya que estos líquidos pueden inflamarse (p. ej., el anticongelante que contiene el líquido refrigerante).
- Evite cualquier cortocircuito en el sistema eléctrico, sobre todo en los puntos de la ayuda de arranque »» » pág. 54. La batería podría explotar.

- Si realiza trabajos en el compartimento del motor, tenga en cuenta que, aun con el contacto apagado, el ventilador del radiador se puede poner en marcha automáticamente, por lo que hay peligro de resultar herido.

- No cubra nunca el motor con materiales de aislamiento adicionales, por ejemplo, con una manta. ¡Peligro de incendio!

- No abra nunca el tapón del depósito del líquido refrigerante mientras el motor esté caliente. El sistema de refrigeración está bajo presión.

- Para protegerse la cara, las manos y los brazos contra el vapor caliente o bien el líquido refrigerante caliente que pueda salir, se debe cubrir el tapón con un paño grande al abrir el depósito.

- No olvide nunca ningún objeto en el vano motor, como paños o herramientas.

- Si se ve obligado a trabajar bajo el vehículo, asegúrelo con calzos y caballetes para evitar que se mueva. El gato hidráulico no bastará para sujetarlo y corre peligro de resultar lesionado.

- En el caso de que se deban realizar trabajos durante el arranque o con el motor en marcha, deberá tener siempre en cuenta el grave peligro que suponen los componentes con funcionamiento giratorio (como la correa Poli-V, el alternador y el ventilador del radiador) y el sistema de encendido de alta tensión. Además de esto tenga en cuenta lo siguiente:

### Apertura y cierre del capó del motor

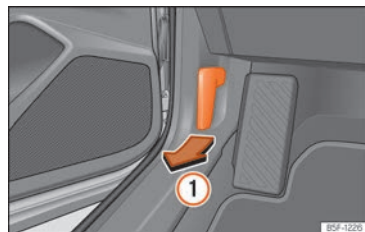

**Fig. 199** Palanca de desbloqueo en el espacio reposapiés del conductor.



**Fig. 200** Palanca bajo el capó.

#### Abrir el capó del motor

El capó del motor se desbloquea desde dentro. »

- No toque nunca los cables eléctricos del sistema de encendido.
- Si lleva joyas, prendas de ropa sueltas o el cabello suelto evite cualquier contacto con piezas giratorias del motor. Existe peligro de muerte. Por ello, quítese primero las joyas, recoja su pelo y póngase ropa que vaya ceñida al cuerpo.
- No acelere nunca con una velocidad engranada sin la debida precaución. El vehículo podría desplazarse incluso con el freno de mano puesto. Existe peligro de muerte.
- Le rogamos que tenga en cuenta también las advertencias que se relacionan a continuación para el caso de que sea necesario realizar trabajos en el sistema de combustible o en el sistema eléctrico:
  - Desconecte siempre la batería del vehículo de la red de a bordo.
  - No fume.
  - Evite siempre trabajar en lugares expuestos a llamas.
  - Tenga siempre a mano un extintor de incendios que funcione.

#### Nota relativa al medio ambiente

- Para reconocer a tiempo las fugas, se ha de controlar regularmente el suelo sobre el que aparca el vehículo. Llévelo al taller para que lo revisen si en el lugar donde ha es-

tado aparcado el vehículo hay manchas de aceite o de otros líquidos.

- Los líquidos operativos que salen del vehículo son contaminantes. Por ello deberá controlar regularmente el suelo de debajo del vehículo. Si en el lugar donde ha estado aparcado el vehículo hay manchas de aceite o de otros líquidos, lleve el vehículo a un taller especializado para que lo revisen.

#### Aviso

En vehículos con volante a la derecha\*, alguno de los depósitos se encuentra en el otro lado del compartimento del motor » **fig. 201.**

Antes de abrir el capó, asegúrese de que los brazos del limpiaparabrisas reposen sobre el parabrisas.

- Abra la puerta y tire de la palanca que hay debajo del tablero de instrumentos

»» **fig. 199** ①.

- Para levantar el capó haga presión hacia la izquierda en la palanca situada debajo del capó, en el centro »» **fig. 200** ②. Los ganchos de sujeción quedan desbloqueados.

- Puede abrir el capó. Suelte la varilla de sustentación y encájela en el lugar dispuesto para ello en el capó.

### Cerrar el capó del motor

- Levante ligeramente el capó.
- Desenganche la varilla de sustentación volviendo a colocarla en su soporte a presión.
- A una altura de aproximadamente 30 cm déjelo caer para que quede bloqueado.

Si el capó queda mal cerrado, no presionar. Abra de nuevo y deje caer como se indica anteriormente.

### ⚠ ATENCIÓN

Asegúrese que el capó está bien cerrado. Si se abre durante la marcha, puede ocasionar un accidente.

### ⓘ CUIDADO

Para evitar dañar el capó y los brazos del limpiaparabrisas, ábralo sólo con los brazos apoyados en el parabrisas.

## Comprobación de niveles

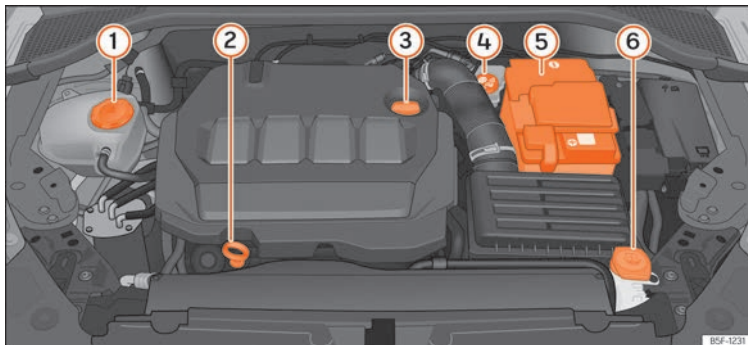

**Fig. 201** Figura orientativa de la posición de los elementos.

Periódicamente se deberían comprobar los diferentes niveles de los fluidos del vehículo. No confundir nunca los líquidos, pues de lo contrario el motor sufriría graves daños.

- ① Depósito de expansión del líquido refrigerante »»» pág. 321
- ② Varilla de medición del nivel de aceite del motor »»» pág. 319
- ③ Orificio de llenado de aceite del motor »»» pág. 320
- ④ Depósito del líquido de frenos »»» pág. 323
- ⑤ Batería »»» pág. 325
- ⑥ Depósito del limpiacristales »»» pág. 324

### **i** Aviso

**La disposición de los componentes puede variar en función del motor.**

## Aceite del motor

### Observaciones generales

El motor lleva de fábrica un aceite especial multigrado que se puede usar en todas las épocas del año.

Como la utilización de aceite de buena calidad es una premisa para el correcto funcio-

namiento del motor y su longevidad, cuando sea necesario agregar o cambiar el aceite debe utilizar siempre aceites que cumplan los requisitos de las normas VW.

Le recomendamos que encargue el cambio de aceite a un servicio técnico o a un taller especializado.

### Si el nivel del aceite del motor es demasiado bajo

En su taller podrá informarse sobre el aceite del motor correcto para su vehículo.

Si el aceite del motor recomendado no está disponible, en **caso de emergencia** está permitido reponer **una vez** como máximo »»

0,5 l del siguiente aceite hasta el próximo cambio de aceite:

- *Motores de gasolina:* norma VW 504 00, VW 502 00, VW 508 00, ACEA C3 o API SN.
- *Motores diésel:* norma VW 509 00, VW 505 01, ACEA C3 o API CK-4.

Acuda a un taller especializado para que cambien el aceite.

La utilización de aceite del motor conforme a la norma VW 504 00 en vez de VW 508 00 puede aumentar el consumo y las emisiones de CO<sub>2</sub>.

SEAT recomienda utilizar el Aceite Original SEAT para garantizar un alto rendimiento de los motores SEAT.

### Vehículos con filtro de partículas para motores diésel\*

En los vehículos con filtro de partículas para motores diésel se debe reponer únicamente aceite VW 509 00, que es de baja formación de cenizas. El uso de otros tipos de aceite provocará una mayor acumulación de hollín y reducirá la vida del DPF. Por ello:

- Evite mezclarlo con otros aceites.
- Sólo en caso excepcional, si el nivel del aceite del motor es demasiado bajo

» pág. 319 y no se dispone del aceite prescrito para el vehículo, está permitido reponer

(una vez) aceites según la especificación VW 506 00, VW 506 01, VW 505 00, VW 505 01, ACEA B3 o ACEA B4 (hasta 0,5 l) » pág. 317.

### Aditivos al aceite del motor

No se deberá añadir ninguna clase de aditivo al aceite del motor. Los deterioros producidos por tales aditivos no estarán cubiertos por la garantía.

#### **Aviso**

**Antes de emprender un viaje largo le recomendamos adquirir aceite de motor conforme a la correspondiente especificación VW y llevarlo en su vehículo. Así dispondrá siempre del aceite de motor correcto para poder ir añadiéndolo, en caso de que fuera necesario.**

## Especificaciones del aceite del motor

### Motores diésel

Tipo de motor	Tipo de Servicio	Especificación
Con filtro de partículas [DPF] <sup>a)</sup>	Servicio fijo y Servicio flexible	VW 509 00
Sin filtro de partículas [DPF]	Servicio fijo	VW 505 01 <sup>b)</sup> VW 506 01 <sup>b)</sup>

<sup>a)</sup> Sólo aceites recomendados, de lo contrario se pueden producir daños en el motor.

<sup>b)</sup> Si la calidad del combustible disponible en el país no cumple las normas EN 590 (para diésel).





### Testigo de advertencia

#### Se ilumina en rojo

##### ¡No prosiga la marcha!

Presión del aceite del motor es demasiado baja. Apague el motor. Verifique el nivel del aceite del motor.

Si el testigo  parpadea y al mismo tiempo suenan tres **señales de advertencia**, pare el motor y compruebe el nivel del aceite. En caso necesario, añada aceite »» pág. 320.

Si el testigo  parpadea, aunque el nivel de aceite sea correcto, *no* continúe la marcha. No deje que el motor siga funcionando, ni siquiera al ralentí. Solicite la ayuda de un profesional.

#### Se ilumina en amarillo

Compruebe el nivel de aceite del motor cuanto antes. Reponga aceite en cuanto tenga oportunidad de hacerlo »» pág. 320.

#### Parpadea en amarillo

Avería en el sensor del nivel de aceite. Acuda a un taller especializado para que lo revisen. Hasta entonces y por razones de seguridad se deberá comprobar el nivel de aceite cada vez que se vaya a repostar.

### ATENCIÓN

Tenga en cuenta las advertencias de seguridad »»  en Testigos de control y de advertencia de la pág. 89.

### Verificación del nivel de aceite del motor

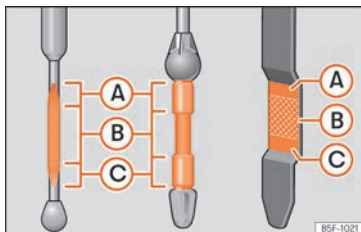

**Fig. 202** Varilla de medición del nivel de aceite.

El nivel de aceite del motor se controla mediante la varilla de medición.

#### Comprobar el nivel de aceite

- Estacione el vehículo en posición horizontal.
- Haga funcionar brevemente el motor al ralentí cuando está a temperatura de servicio y párelo.

- Espere unos 2 minutos.
- Extraiga la varilla de medición de aceite. Limpie la varilla con un paño limpio y vuelva a introducirla hasta el tope.
- A continuación, vuelva a extraerla y compruebe el nivel de aceite »» **fig. 202**. En caso necesario, reponga aceite del motor.

El aceite debe dejar marca entre las zonas **(A)** y **(C)**. No puede sobrepasar nunca la zona **(A)**.

- Zona **(A)**: no añadir aceite.
- Zona **(B)**: puede añadir aceite mientras mantenga el nivel en esa zona.
- Zona **(C)**: añada aceite hasta la zona **(B)**.

Dependiendo del estilo de conducción y de las condiciones reinantes, el consumo de aceite puede llegar a los 0,5 litros/1.000 km. El consumo puede ser superior en los primeros 5.000 kilómetros. Por este motivo, el nivel de aceite del motor se debe controlar con regularidad (lo mejor es hacerlo al repostar y antes de emprender viajes largos).

### ATENCIÓN

Los trabajos que se efectúan en el motor o en el vano motor deben realizarse con precaución.

- Antes de realizar trabajos en el vano motor, tenga en cuenta las advertencias correspondientes »» pág. 314.

»

### ⓘ CUIDADO

Si el nivel de aceite se encuentra por encima de la zona (A), no arranque el motor. Puede causar daños en el motor y en el catalizador. Informe al servicio técnico.

### Reposición del nivel de aceite del motor



**Fig. 203** Tapón de la boca de llenado de aceite del motor en el vano motor.

Antes de abrir el capó del motor, deberá leer y tener en cuenta las advertencias al respecto »» » ⚠ en Trabajar en el compartimento del motor de la pág. 314.

### Reponer aceite

- Desenrosque el tapón de la boca de llenado de aceite del motor »» » fig. 203.

- Añada aceite con cuidado en pequeñas cantidades (no más de 0,5 l).
- Para evitar añadir demasiado aceite, cada vez que reponga una cantidad, espere unos 2 minutos y vuelva a comprobar el nivel del aceite »» » pág. 319.
- En caso necesario, vuelva a agregar algo de aceite.
- Cuando el nivel de aceite alcance como mínimo la zona »» » fig. 202 (B), enrosque el tapón de la boca de llenado con cuidado »» » ⓘ.

La ubicación de la boca de llenado de aceite puede verse en el dibujo correspondiente del vano motor »» » pág. 317.

Especificación del aceite del motor »» » pág. 318.

### ⚠ ATENCIÓN

El aceite es un producto inflamable. Al reponer aceite, evite que se derrame sobre las piezas calientes del motor.

### ⓘ CUIDADO

Si el nivel de aceite se encuentra por encima de la zona »» » fig. 202 (A), no arranque el motor. Puede causar daños en el motor y en el catalizador. Informe a un taller especializado.

### 🌿 Nota relativa al medio ambiente

El nivel de aceite no deberá estar en ningún caso por encima de la zona »» » fig. 202 (A). De no ser así, podría aspirarse aceite por el respiradero del cárter del cigüeñal y llegar a la atmósfera a través del sistema de escape.

### ⓘ Aviso

Antes de emprender un viaje largo le recomendamos adquirir aceite de motor conforme a la correspondiente especificación VW y llevarlo en su vehículo. Así dispondrá siempre del aceite de motor correcto para poder ir añadiéndolo, en caso de que fuera necesario.

### Cambio de aceite del motor

Le recomendamos acudir a un servicio técnico para realizar el cambio de aceite.

### ⚠ ATENCIÓN

Para poder realizar usted mismo el cambio de aceite del motor, deberá disponer de los conocimientos necesarios.

- Antes de abrir el capó del motor, deberá leer y tener en cuenta las advertencias al respecto »» » pág. 314.

- Deje primero que se enfríe el motor. El aceite caliente puede producir quemaduras.
- Utilice unas gafas de protección, ya que las salpicaduras de aceite pueden producir heridas de tipo cáustico.
- Cuando desenrosque con los dedos el tornillo de vaciado de aceite, mantenga los brazos en posición horizontal para que el aceite no le chorree.
- Limpie a fondo las partes del cuerpo, que hayan entrado en contacto con el aceite.
- El aceite es tóxico. Mantenga el aceite usado fuera del alcance de los niños.

#### ⓘ CUIDADO

No añada ningún lubricante adicional al aceite del motor. Podría dañar el motor. Cualquier tipo de daño originado por el empleo de este tipo de productos queda excluido de la garantía.

#### 🌿 Nota relativa al medio ambiente

- Recomendamos realizar el cambio del aceite de motor y del filtro en un servicio técnico.
- El aceite no debe verterse, en ningún caso, en el alcantarillado o en el medio ambiente.
- Para recoger el aceite usado al realizar el cambio, utilice un depósito en el que quepa la capacidad de aceite de su motor.

## Sistema de refrigeración

### Especificación del líquido refrigerante

El sistema de refrigeración del motor lleva de fábrica una mezcla de agua tratada especialmente y, al menos, un 40% del aditivo **G12evo** (TL-VW 774 L) de color lila. Esta mezcla ofrece una protección anticongelante hasta  $-25^{\circ}\text{C}$  ( $-13^{\circ}\text{F}$ ) y protege las piezas de aleación ligera del sistema refrigerante del motor contra la corrosión. Además, evita la sedimentación de cal y aumenta considerablemente el punto de ebullición del líquido refrigerante.

Para proteger dicho sistema refrigerante, el porcentaje de aditivo debe ser siempre de al menos un 40%, incluso cuando el clima sea cálido y no se necesite la protección anticongelante.

Si, por razones climáticas, es necesaria más protección, se podrá incrementar la proporción de aditivo, pero solo hasta un 60%; de lo contrario, descendería la protección anticongelante y ello empeoraría la refrigeración.

Al reponer líquido refrigerante, se ha de utilizar una mezcla de **agua destilada** y, al menos, un 40% del aditivo **G12evo** para una protección anticorrosión óptima. La mezcla de **G12evo** con los líquidos refrigerantes del motor G13 (TL-VW 774 J), G12 plus-plus (TL-

VW 774 G), G12 plus (TL-VW 774 F), G12 (rojo) o G11 (azul verdoso) empeora la protección anticorrosión y se deberá evitar.

#### ⚠️ ATENCIÓN

Si en el sistema refrigerante no hay suficiente líquido anticongelante, podría fallar el motor y, como consecuencia, producirse lesiones graves.

- Asegúrese de que el porcentaje del aditivo sea el correcto, teniendo en cuenta la temperatura ambiente más baja prevista en el lugar donde se vaya a utilizar el vehículo.
- Cuando la temperatura exterior es extremadamente baja, el líquido refrigerante se puede congelar y el vehículo quedar inmovilizado.

#### ⓘ CUIDADO

Los aditivos originales no se deberán mezclar nunca con líquidos refrigerantes que no hayan sido homologados por SEAT.

- Si el líquido del depósito de expansión no es de color lila sino, por ejemplo, marrón, se habrá mezclado el aditivo G12evo con un líquido refrigerante no adecuado. En tal caso habrá que cambiar el líquido refrigerante inmediatamente.

### Nota relativa al medio ambiente

El líquido refrigerante y sus aditivos pueden contaminar el medio ambiente. Si sale algún líquido operativo, se deberá recoger y desechar convenientemente y de manera respetuosa con el medio ambiente.

### Reponer líquido refrigerante

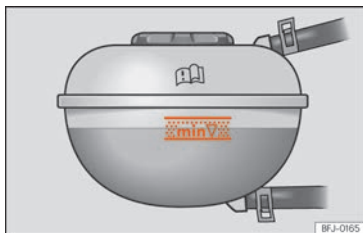

**Fig. 204** En el vano motor: marca en el depósito de expansión del líquido refrigerante.



**Fig. 205** Vano motor: tapón del depósito de expansión del líquido refrigerante.

El depósito del líquido refrigerante está en el vano motor »» pág. 317.

Reponga líquido refrigerante cuando el nivel del mismo descienda por debajo de la marca **MIN** (mínimo).

### Verificación del nivel del líquido refrigerante

- Estacione el vehículo en posición horizontal.
- Desconecte el encendido.
- Lea el nivel del líquido refrigerante en el depósito de expansión del mismo. Con el motor en frío, el nivel de refrigerante debe quedar entre las marcas »» **fig. 204**. Con el motor caliente, el nivel también puede quedar un poco por encima de la marca superior.

### Reposición del nivel del líquido refrigerante

- Deje que se enfríe el motor.
- Cubra el tapón del depósito de expansión del líquido refrigerante con un trapo y desenrosquelo con precaución hacia la izquierda »» **⚠**.
- Reponga líquido refrigerante tan sólo si en el depósito de expansión todavía queda líquido refrigerante; de lo contrario podría **dañar el motor**. Si ya no queda líquido refrigerante en el depósito de expansión, no prosiga la marcha. Solicite la ayuda de personal especializado »» **!**.
- Si todavía quedan restos de líquido refrigerante en el depósito de expansión, reponga hasta la marca superior.
- Reponga líquido refrigerante hasta que el nivel permanezca estable.
- Enrosque el tapón correctamente.

Si pierde líquido refrigerante acuda a un taller especializado para que examinen el sistema de refrigeración.

### **⚠ ATENCIÓN**

- El sistema de refrigeración está bajo presión. No abra el tapón del depósito de expansión del líquido refrigerante con el motor caliente: ¡podría sufrir quemaduras!

- Guarde el anticongelante en el envase original y manténgalo fuera del alcance de los niños.
- Si realiza trabajos en el compartimento del motor, tenga en cuenta que, aun con el contacto apagado, el ventilador del radiador se puede poner en marcha automáticamente, por lo que existe peligro de resultar herido.

#### ① CUIDADO

Si se queda sin líquido refrigerante en el depósito de expansión, estacione el coche en un lugar seguro y no siga conduciendo. Solicite la ayuda de un técnico.

## Líquido de frenos

### Comprobar y reponer líquido de frenos



**Fig. 206** Vano motor: tapón del depósito del líquido de frenos.

El depósito del líquido de frenos está en el vano motor »» pág. 317.

### Comprobar el nivel del líquido de frenos

El nivel del líquido de frenos debe encontrarse entre las marcas **MIN** y **MAX**.

Si el nivel del líquido de frenos disminuye considerablemente en un corto espacio de tiempo, o bien queda por debajo de la marca **MIN**, es posible que el sistema de frenos tenga fugas. Solicite la ayuda de personal especializado. Un testigo en la pantalla del cuadro de instrumentos supervisa también el nivel del líquido de frenos »» pág. 87.

En vehículos con volante a la derecha, el depósito se encuentra al otro lado del compartimento del motor.

### Cambiar el líquido de frenos

Le recomendamos que acuda a un servicio técnico para realizar el cambio del líquido de frenos.

#### ⚠ ATENCIÓN

Si el nivel del líquido de frenos es bajo, o no es el apropiado o bien está envejecido, podría fallar el sistema de frenos o reducirse la potencia de frenado.

- ¡Revise periódicamente el sistema de frenos y el nivel del líquido de frenos!
- Si se someten los frenos a un gran esfuerzo estando el líquido de frenos envejecido, pueden formarse burbujas de vapor. Estas burbujas reducen la potencia de frenado, incrementándose notablemente la distancia de frenado, y pudiendo llegar a averiar por completo el sistema de frenos.
- Asegúrese siempre que utiliza el líquido de frenos correcto. Utilice sólo el líquido de frenos que cumpla expresamente la norma VW 501 14.
- Puede adquirir el líquido de frenos conforme a la norma VW 501 14 en un concesionario SEAT o en un Servicio Oficial SEAT. Si no se encuentra disponible, utilice sólo un líquido de frenos de alta calidad que cumpla los requisitos de la norma DIN ISO »»

4925 CLASS 4 o de la norma estadounidense FMVSS 116 DOT 4.

- El líquido de frenos que se reponga debe ser nuevo.
- El líquido de frenos sólo debe conservarse en el envase original cerrado y fuera del alcance de los niños: ¡riesgo de intoxicación!

### ① CUIDADO

El líquido de frenos no debe entrar en contacto con la pintura del vehículo, puesto que es abrasivo.

### 🌿 Nota relativa al medio ambiente

El líquido de frenos contamina el medio ambiente. Recoja los líquidos operativos derramados y deséchelos de forma profesional.

## Depósito limpiacristales

### Comprobar y reponer el nivel del depósito limpiacristales



**Fig. 207** En el vano motor: tapón del depósito del limpiacristales.

El depósito lavacristales se encuentra en el vano motor »»» pág. 317.

Compruebe regularmente el nivel del depósito limpiacristales y repóngala cuando sea necesario.

El depósito del limpiacristales contiene detergente líquido para el parabrisas, la luneta trasera y el sistema de limpieza de los faros\*.

- Abra el capó del motor ⚠ »»» pág. 314.
- El depósito del limpiacristales se distingue por el símbolo 🌿 en el tapón.
- Compruebe si hay suficiente agua limpiacristales en el depósito.

El agua no basta para limpiar los cristales a fondo. Por ello, le recomendamos añadir siempre al agua un producto limpiacristales.

### Limpiacristales recomendado

- Para las estaciones más cálidas recomendamos G 052 184 A1 de verano para cristales claros. Proporción de la mezcla en el depósito del agua de lavado: 1:100 (1 parte de concentrado por cada 100 partes de agua).
- Para todo el año, G 052 164 A2 para cristales claros. Proporción aproximada de la mezcla en invierno, hasta -18°C (0°F): 1:2 (1 parte de concentrado por cada 2 partes de agua); de lo contrario, una proporción de mezcla de 1:4 en el depósito del agua de lavado.

La capacidad del depósito limpiacristales se encuentra en »»» pág. 361.

### ① CUIDADO

**Si el agua lavacristales no contiene una cantidad suficiente de anticongelante, puede congelarse en el parabrisas y la luneta limitando la visibilidad anterior y posterior.**

- En invierno, utilice el limpiaparabrisas sólo con suficiente protección anticongelante.
- No utilice el sistema limpiaparabrisas con temperaturas invernales sin haber calentado previamente el parabrisas con el

sistema de ventilación. La protección anti-congelante se podría congelar sobre el parabrisas y dificultar así la visibilidad.

### ⓘ CUIDADO

Nunca mezcle anticongelante u otros aditivos similares no adecuados en el agua del depósito limpiacristales. Se puede crear una capa grasienta sobre el cristal que perjudicaría la visibilidad.

- Utilice agua limpia con un producto limpiacristales recomendado por SEAT.
- En caso necesario, añada al agua del depósito limpiacristales un anticongelante adecuado.

### ⓘ CUIDADO

• No mezcle nunca los detergentes recomendados por SEAT con otros detergentes. Puede producirse una floculación de los componentes y se podrían obstruir los difusores limpiacristales.

- En ningún caso confunda los líquidos operativos durante el proceso de llenado. Pues podría provocar deficiencias graves en el funcionamiento y daños en el motor.
- El no tener líquido limpiacristales provoca una pérdida de visión en el parabrisas.

## Batería

### Batería de 12 voltios

La batería se encuentra en el compartimento del motor, y prácticamente **no requiere mantenimiento**. Su estado se comprueba al realizar la inspección. No obstante, compruebe la limpieza y el par de apriete de los terminales, sobre todo en períodos estivales y en invierno.

La realización de trabajos en la batería requiere los conocimientos de un profesional. Le rogamos que acuda a un servicio oficial SEAT o a un taller especializado para temas relativos a la batería: ¡riesgo de sufrir quemaduras y de que explote la batería!

**¡La batería no se debe abrir!** No intente cambiar el nivel de líquido de la batería. De lo contrario sale gas detonante de ésta, con el consiguiente peligro de explosión.

#### Indicaciones de advertencia de las baterías



Utilice gafas protectoras.



El electrolito de la batería es muy corrosivo. Utilice guantes y gafas protectoras. En caso de salpicaduras de electrolito, enjuagar con abundante agua.



Está prohibido encender fuego, provocar chispas, utilizar una llama desprotegida o fumar.



Cargar la batería únicamente en recintos bien ventilados. Peligro de explosión.



Mantener alejados a los niños del ácido y la batería.



Tener siempre en cuenta el manual de instrucciones.

### Desembornar la batería

La batería sólo debería desconectarse en casos excepcionales. Al desembornar la batería, se pierden algunas de las funciones del vehículo. Las funciones se deberán volver a adaptar después de embornar la batería.

Para desconectar la batería de la red de a bordo, desemborne primero el cable del polo negativo y, a continuación, el del positivo.

Antes de desembornar la batería hay que desactivar el sistema de alarma antirrobo\*. De otro modo, se disparará la alarma.

### Qué sucede cuando el vehículo está parado durante mucho tiempo

El vehículo incorpora un sistema de vigilancia del consumo de corriente con motor parado para períodos de tiempo prolongado

» **pág. 329.** Es posible que alguna función, como luces interiores o apertura puertas con mando, queden temporalmente deshabilitadas para evitar descargas de batería. Estas funciones volverán a estar disponibles tan »

pronto conecte el encendido y arranque el motor.

### Conducción en invierno

Durante el invierno la potencia de arranque puede verse reducida, y en caso necesario, se recomienda una carga de batería »» ⚠

#### ⚠ ATENCIÓN

Los trabajos que se han de realizar en la batería del vehículo y en el sistema eléctrico pueden provocar heridas, quemaduras, accidentes e incendios:

- Proteja sus ojos. Procure que ninguna partícula de ácido o plomo entre en contacto con los ojos, la piel o la ropa.
- El electrolito de la batería es muy corrosivo. Utilice guantes y gafas protectoras. No vuelque las baterías, pues podría derramarse electrolito por los orificios de desgasificación.
- Las salpicaduras de electrolito sobre la piel, en los ojos o en la ropa deben neutralizarse de inmediato con agua y jabón, y aclararse con mucha agua. En caso de haber ingerido ácido, se debe ir de inmediato al médico.
- Está prohibido encender fuego, provocar chispas, utilizar una llama desprotegida o fumar. Evite producir chispas cuando se trabaje con cables y aparatos eléctricos o por descarga electrostática. No ponga jamás los polos de la batería en cortocircui-

to. Las chispas cargadas de energía pueden causar daños.

- Al cargar las baterías se origina una mezcla de gases detonantes altamente explosiva. Cargue la batería únicamente en lugares bien ventilados.
- Mantenga el electrolito y la batería fuera del alcance de los niños.
- Antes de realizar cualquier trabajo en el sistema eléctrico, detenga el motor, desconecte el encendido y todos los dispositivos eléctricos. Desconecte el cable del polo negativo de la batería. Si sólo ha de cambiar una lámpara será suficiente con apagarla.
- Antes de desembornar la batería, desactive el sistema de alarma antirrobo desbloqueando el vehículo. De otro modo, saltará la alarma.
- Para desconectar la batería de la red de a bordo, desemborne primero el cable del polo negativo y, a continuación, el del positivo.
- Desconecte todos los dispositivos eléctricos antes de embornar nuevamente la batería. Emborne primero el cable del polo positivo y, a continuación, el del negativo. Tenga cuidado de no confundir nunca los cables, porque podrían quemarse.
- No cargue nunca la batería si está helada o recién descongelada, ya que podría explotar y ocasionar lesiones. Si la batería se hiela, se ha de sustituir siempre. Una ba-

tería descargada puede incluso helarse a temperaturas próximas a los 0°C (+32°F).

- Procure que los tubos flexibles de desgasificado se hallen siempre fijados a las baterías.
- No utilice baterías que se hallen defectuosas. Existe peligro de explosión. Sustituya las baterías defectuosas inmediatamente.

#### ⓘ CUIDADO

- Para evitar que la carcasa de la batería resulte dañada por los rayos ultravioleta, no se debe exponer durante demasiado tiempo a la luz solar.
- Si el vehículo ha de permanecer parado en invierno durante largo tiempo, proteja la batería para que no pueda “helarse”, y quedar inservible.



### Batería de 48 voltios

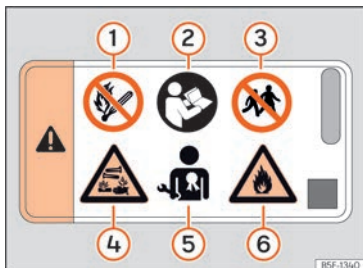

Fig. 208 Batería de 48 voltios

- 1 No exponga nunca la batería de 48 voltios a fuego, chispas ni llamas desprotegidas.
- 2 En el manual de instrucciones y en la documentación de taller encontrará más información y advertencias al respecto.
- 3 Mantenga a los niños siempre alejados de la batería de 48 voltios.
- 4 Si se daña la batería de 48 voltios, puede salir líquido y pueden formarse ácidos muy corrosivos. Manipule la batería siempre con precaución.
- 5 Encargue los trabajos de mantenimiento de la batería de alto voltaje únicamente a personal técnico debidamente cualificado y formado.

- 6 Tenga cuidado al manipular sustancias inflamables.

Además de con una batería de 12 voltios, el vehículo puede estar equipado con una de 48 voltios.

Los trabajos que se tengan que realizar en la batería de 48 voltios se deberán encargar exclusivamente a un taller especializado cualificado que cuente con personal técnico debidamente cualificado y formado conforme a las directrices de SEAT.

#### Cuadro general del sistema de 48 voltios

El sistema de 48 voltios se compone, entre otros, de los siguientes componentes:

- Batería de 48 voltios
- Módulo electrónico de potencia
- Cables de 48 voltios y conectores de color morado

#### Letreros de advertencia de la batería de 48 voltios

En la batería de 48 voltios hay un letrero que advierte de peligros »» fig. 208.

#### ⚠️ ATENCIÓN

**La manipulación inadecuada de la batería de 48 voltios puede provocar lesiones graves o mortales.**

- Encargue los trabajos de mantenimiento de la batería de 48 voltios únicamente a

personal técnico debidamente cualificado y formado.

- No realice nunca modificaciones en la batería de 48 voltios.

#### ⚠️ ATENCIÓN

**Asegúrese de que la batería de 48 voltios no entre en contacto con agua ni otros líquidos.**

- Los líquidos pueden ocasionar cortocircuitos, descargas eléctricas y quemaduras.

### Testigo de advertencia

Se ilumina

Avería en el alternador.

El testigo se ilumina al conectar el encendido. Deberá apagarse una vez arrancado el motor.

Si el testigo se ilumina durante la marcha, la batería del vehículo deja de cargarse desde el alternador. Acuda lo antes posible al taller especializado más próximo.

Puesto que la batería va descargándose progresivamente, desconecte todos los dispositivos eléctricos que no resulten imprescindibles.

## Verificación del nivel de electrolito de la batería

El nivel de electrolito se ha de controlar regularmente en los países con clima cálido y en el caso de las baterías viejas, cuando el kilometraje medio es elevado.

- Abra el capó del motor y a continuación levante la cubierta que protege la parte delantera de la batería » » » **⚠ en Trabajar en el compartimento del motor de la pág. 314.**
- Compruebe el indicador de color de la mirilla en la parte superior de la batería.
- Si en la mirilla se forman burbujas, golpéela ligeramente con los nudillos hasta que desaparezcan.

La ubicación de la batería puede verse en la ilustración del vano motor » » » **pág. 317.**

El indicador de la mirilla (“ojo mágico”) cambia de color en función del estado de carga o del nivel de electrolito de la batería.

Se distinguen dos colores:

- Negro: estado de carga correcto.
- Transparente/amarillo claro: se debe sustituir la batería. Acuda a un taller especializado.

## Carga o cambio de la batería

Si con frecuencia realiza recorridos cortos y el vehículo permanece parado durante largo tiempo, se recomienda verificar la batería del vehículo, incluso fuera de los intervalos de servicios, en un taller especializado.

Si tiene problemas al arrancar, debido a un estado de carga insuficiente de la batería, puede ser que tenga algún defecto. Si es así, le recomendamos que acuda a un servicio técnico para que verifique el estado de la batería, y la cargue o la sustituya.

### Carga de la batería

Acuda a un taller especializado para que carguen la batería, el modelo de batería que incorpora su vehículo emplea una tecnología especial, que requiere una carga de tensión limitada.

### Cambio de la batería

La batería del vehículo ha sido diseñada en función de su ubicación y cuenta con elementos de seguridad. Si es necesario cambiar la batería del vehículo, antes de comprarla acuda a un servicio técnico para informarse sobre la compatibilidad electromagnética, el tamaño y los requisitos de mantenimiento, rendimiento y seguridad de la nueva batería de su vehículo. SEAT recomienda que encargue el cambio de batería a un servicio técnico.

Los vehículos con funcionamiento Start-Stop (» » » **pág. 217**) están equipados con una batería especial. Por este motivo, deberá sustituir dicha batería únicamente por otra batería de las mismas especificaciones.

Un sistema inteligente de gestión de la energía se encarga de distribuir la energía eléctrica en su vehículo » » » **pág. 329**. En los vehículos equipados con sistema de gestión de la energía, la batería se carga mejor que en vehículos que no disponen del mismo. Para seguir disponiendo de la misma cantidad de energía eléctrica adicional tras cambiar la batería, le recomendamos utilizar sólo baterías del mismo tipo y fabricante que la suministrada con el vehículo. Para poder aprovechar correctamente las funciones del gestor de energía tras cambiar la batería, en un taller especializado deberán codificar la batería en el modo de gestión de energía.

### ⚠ ATENCIÓN

- **Utilice siempre exclusivamente baterías que no requieran mantenimiento y que no se descarguen cuyas propiedades, especificaciones y dimensiones coincidan con la batería instalada de serie. La especificación se indica en la carcasa de la batería.**
- **Antes de realizar cualquier trabajo en las baterías, tenga en cuenta las advertencias al respecto » » » ⚠ en Batería de 12 voltios de la pág. 326.**

 Nota relativa al medio ambiente

⚠ La batería contiene sustancias tóxicas, como pueden ser ácido sulfúrico y plomo. Por este motivo, se debe desechar según la normativa sobre la protección del medio ambiente y no arrojarla nunca a la basura doméstica.

## Gestión de la energía

### Optimización de la capacidad de arranque

La gestión de la energía controla la distribución eléctrica de la energía con objeto de que haya siempre energía eléctrica suficiente para arrancar el motor.

Si un vehículo con un sistema de energía convencional permanece parado mucho tiempo, los dispositivos eléctricos, por ejemplo, del bloqueo electrónico de marcha, descargan la batería. Esto puede ocasionar, en determinadas circunstancias, una falta de energía eléctrica para arrancar el motor.

En su vehículo, un sistema inteligente de gestión de la energía se encarga de distribuir la energía eléctrica. De esta forma mejora claramente la capacidad de arranque y la vida útil de la batería.

Básicamente, el sistema de gestión de la energía se compone de una **función de diagnóstico de la batería**, de un **sistema de gestión de la corriente en reposo** y de un **sistema dinámico de gestión de la energía**.

#### Diagnóstico de la batería

El diagnóstico de la batería determina permanentemente el estado de la misma. Varios sensores se encargan de determinar la tensión, la corriente y la temperatura de la batería. En virtud de ello se determinan el nivel de carga y la efectividad de la batería.

#### Sistema de gestión de la corriente en reposo

El sistema de gestión de la corriente en reposo reduce el consumo de energía durante el tiempo en que el vehículo está parado. Con el encendido desconectado, gestiona la alimentación de energía hacia los diferentes dispositivos eléctricos. Al hacerlo, tiene en cuenta los datos del diagnóstico de la batería.

En función del nivel de carga de la batería, desconecte los dispositivos eléctricos uno tras otro para evitar que la batería se descargue en demasía y mantener así la capacidad de arranque.

#### Sistema dinámico de gestión de la energía

La energía generada durante la marcha es distribuida por el sistema dinámico de gestión de la energía a los dispositivos eléctricos según la necesidad de energía de los mismos. También se encarga de que no se consuma más energía de la que se genera, asegurando así un nivel de carga óptimo de la batería.

 Aviso

- El sistema de gestión de la energía tampoco puede anular los límites impuestos por las leyes físicas. Le rogamos que tenga en cuenta que la capacidad y la vida útil de la batería son limitadas.
- Cuando exista el riesgo de que el vehículo no se ponga en marcha, se mostrará el testigo de fallo eléctrico del alternador o el nivel de carga de la batería bajo  »» pág. 87.

#### Descarga de la batería

Mantener la capacidad de arranque tiene máxima prioridad.

El esfuerzo de la batería es considerable en los trayectos cortos, en la conducción por ciudad y en la época fría del año. En estas situaciones se requiere mucha energía pero se genera muy poca. Si el motor está parado y al mismo tiempo están activados los



dispositivos eléctricos, la batería puede descargarse hasta un punto crítico. En este caso se consume energía sin que se genere al mismo tiempo.

Estas son las situaciones en que se dará cuenta de que el sistema de regulación de la energía efectúa un reglaje activo de la distribución de energía.

### Vehículo parado durante mucho tiempo

En caso de que no conduzca el vehículo durante días o semanas, se irá efectuando un reglaje para la reducción del consumo o bien se irán desactivando uno por uno los dispositivos eléctricos. De este modo disminuye el consumo de energía y se mantiene la capacidad de arranque durante más tiempo. Algunas funciones de confort como, por ejemplo, abrir el vehículo a distancia, podrían no estar disponibles en determinadas circunstancias. Volverá a disponer de las funciones de confort cuando conecte el encendido y arranque el motor.

### Con el motor parado

Si escucha la radio, por ejemplo, con el motor parado, la batería se descargará.

Si el consumo de energía pone en peligro la puesta en marcha del motor, en vehículos con sistema de información para el conductor\*, se mostrará un texto.

Esta indicación para el conductor le indica que deberá arrancar el motor para que la batería se recargue.

### Con el motor en marcha

La batería puede descargarse a pesar de que durante la marcha se genera energía. Esto sucede sobre todo si se genera poca energía y se consume mucha en un momento en que el nivel de carga de la batería no es óptimo.

Para volver a equilibrar el balance energético se efectuará un reglaje provisional de los dispositivos que más energía consumen o bien se desactivarán. Los sistemas de calefacción, en especial, consumen mucha energía. Si constata que, por ejemplo, la calefacción del asiento\* o de la luneta térmica no calientan, significa que se efectuó un reglaje provisional de las mismas o bien que fueron desactivadas. Se puede volver a disponer de estos sistemas en cuanto se haya equilibrado el balance energético.

Además, en caso necesario podrá constatar un ligero aumento del régimen de revoluciones al ralentí. Esto, sin embargo, es normal y no debe suponerle motivo alguno de preocupación. Mediante el aumento del régimen de revoluciones al ralentí se genera una demanda suplementaria de energía y la batería se carga.

## Ruedas

### Ruedas y neumáticos

#### Observaciones generales

- Si su vehículo lleva **neumáticos nuevos**, conduzca con toda prudencia durante los primeros 500 km.
- Si tiene que subirse a bordillos o similares, hágalo despacio y a ser posible con las ruedas en dirección perpendicular al obstáculo.
- Compruebe de vez en cuando si los neumáticos están dañados (pinchazos, cortes, grietas o abolladuras). Retire cualquier objeto extraño del perfil del neumático.
- Las ruedas o los neumáticos dañados deben cambiarse de inmediato.
- Evite que los neumáticos se ensucien de aceite, grasa o combustible.
- Si se ha perdido alguna de las caperuzas guardapolvo de las válvulas, coloque otra cuanto antes.
- Marque las ruedas antes de desmontarlas para poder mantener el mismo sentido de giro de las mismas al volver a montarlas.
- Guarde las ruedas o los neumáticos desmontados en un lugar fresco, seco y, a ser posible, oscuro.

### Neumáticos de perfil bajo

Los neumáticos de perfil bajo tienen una banda de rodadura más ancha, un mayor diámetro de la llanta y una menor altura del flanco del neumático. Por lo que su comportamiento de marcha es más ágil.

Los neumáticos de perfil bajo pueden dañarse con más rapidez que los neumáticos estándar, por ejemplo debido a fuertes golpes, baches, tapas de alcantarillado y cantos de bordillos. Es muy importante la presión correcta del neumático » **pág. 333.**

Para evitar daños en neumáticos y llantas, conduzca con especial cuidado al circular por carreteras en mal estado.

Realice un examen visual de sus ruedas cada 3.000 km.

Si los neumáticos o las llantas han recibido un fuerte golpe o han resultado dañadas vaya a un taller especializado para que verifiquen si es necesario cambiar el neumático.

Los neumáticos de perfil bajo pueden desgastarse antes que los neumáticos estándar.

### Daños no visibles

A menudo, los daños que se originan en los neumáticos y en las llantas no pueden apreciarse a simple vista. Si el vehículo **vibra** de forma inusual o **tiende a irse hacia un lado**, pueden ser indicios de un deterioro de los neumáticos. Reduzca cuanto antes la veloci-

dad si tiene la sospecha de que se ha pinchado una rueda. Compruebe si los neumáticos están dañados. Si la parte exterior del neumático no muestra daño alguno, siga conduciendo despacio y con prudencia hasta el próximo taller especializado, para que revisen su vehículo.

### Objetos extraños insertados en el neumático

- ¡No retire los objetos extraños si estos han llegado hasta el interior traspasando el neumático!
- Si el vehículo equipa Kit antipinchazos, dado el caso, selle la rueda dañada como se indica en el apartado » **pág. 44.** Acuda a un taller especializado para su reparación o sustitución. SEAT recomienda acudir para ello a un concesionario SEAT.

La masilla de la parte interior de la banda de rodadura del neumático envuelve al objeto extraño insertado y sella el neumático provisionalmente.

### Neumáticos sujetos a rodadura unidireccional

Los flancos de los neumáticos unidireccionales van marcados con unas flechas. Es imprescindible observar el sentido obligatorio de giro indicado al montar las ruedas. Así se garantiza el aprovechamiento óptimo de las propiedades del neumático en lo que se re-

fiere a aquaplaning, adherencia, ruidos y desgaste.

### Montaje posterior de accesorios

Si desea cambiar o bien reequipar las ruedas, las llantas o los embellecedores de rueda, le recomendamos que acuda a un servicio oficial SEAT para que le asesoren sobre las posibilidades técnicas existentes.

### Signos de velocidad

La sigla de velocidad indica la velocidad máxima permitida para los neumáticos.

P	máx. 150 km/h [93 mph]
Q	máx. 160 km/h [99 mph]
R	máx. 170 km/h [106 mph]
S	máx. 180 km/h [112 mph]
T	máx. 190 km/h [118 mph]
U	máx. 200 km/h [124 mph]
H	máx. 210 km/h [130 mph]
V	máx. 240 km/h [149 mph]
Z	más de 240 km/h [149 mph]
W	máx. 270 km/h [168 mph]
Y	máx. 300 km/h [186 mph]

Algunos fabricantes usan las siglas "ZR" para los neumáticos con una velocidad máxima autorizada superior a 240 km/h [149 mph]. »

### ⚠️ ATENCIÓN

- Los neumáticos nuevos no alcanzan el grado óptimo de adherencia hasta pasados los primeros 500 km. Por ello se aconseja conducir con precaución, para evitar posibles accidentes.
- No conduzca nunca con neumáticos dañados. Existe peligro de accidente.
- Si durante la marcha el vehículo vibra de forma inusual o tiende a irse hacia un lado, deténgase inmediatamente y compruebe el estado de los neumáticos.
- No utilice neumáticos usados de los que desconoce las circunstancias de utilización anteriores.

### Ruedas y neumáticos nuevos

Le recomendamos que lleve su vehículo a un taller especializado para realizar todos los trabajos relativos a las ruedas o los neumáticos. Allí cuentan con los conocimientos necesarios y disponen de las herramientas especiales y las correspondientes piezas de repuesto.

- Incluso los neumáticos de invierno pierden su adherencia con el hielo. Si ha montado neumáticos nuevos, circule los primeros 500 km con cuidado y a velocidad moderada.

• Para las 4 ruedas se deben utilizar siempre neumáticos del mismo tipo, tamaño (perímetro de la rueda) y, de ser posible, dibujo.

• Al cambiar neumáticos, no cambie uno solo; cambie como mínimo los dos de un mismo eje.

• Si desea equipar su vehículo con una combinación de neumáticos y llantas diferente a la montada de fábrica, infórmese en su taller especializado antes de comprarlos »» ⚠️

Las dimensiones de las combinaciones de ruedas y neumáticos a emplear en su vehículo están especificadas en la documentación adicional del vehículo (p. ej., certificado de conformidad CEE o COC<sup>1)</sup>). La documentación adicional del vehículo es la propia de cada país.

En el caso de que el tipo de rueda de repuesto se diferencie de las ruedas normales – p. ej., en el caso de neumáticos de invierno o de neumáticos especialmente anchos – la rueda de repuesto sólo se deberá utilizar brevemente en el caso de un pinchazo y conduciendo con la moderación correspondiente. Se deberá sustituir cuanto antes por una rueda normal.

En los vehículos con tracción total las 4 ruedas deben ir equipadas con neumáticos de la misma marca, tipo y dibujo, para que el sis-

tema de tracción no resulte dañado por la diferencia del número de vueltas de las ruedas. Por eso, en caso de pinchazo únicamente se debe emplear una rueda de repuesto con el mismo perímetro que los neumáticos normales.

### Fecha de fabricación

La fecha de fabricación está indicada en el flanco del neumático (o en la cara interior de la rueda):

**DOT ... 2218 ...**

significa, p. ej., que el neumático fue fabricado en la semana 22 del año 2018.

### ⚠️ ATENCIÓN

- Utilice únicamente combinaciones de neumáticos y llantas, así como tornillos de rueda adecuados homologados por SEAT. De lo contrario pueden originarse daños en el vehículo y provocar un accidente.
- Por motivos técnicos no es posible utilizar ruedas de otros vehículos; en algunos casos, ni siquiera ruedas del mismo modelo de vehículo.
- Asegúrese siempre de que los neumáticos elegidos por Ud. tengan el paso necesario. Los neumáticos de repuesto no deben seleccionarse exclusivamente por el tamaño nominal, ya que a pesar de tener el

<sup>1)</sup> COC = certificate of conformity.

mismo tamaño nominal pueden variar seriamente dependiendo del fabricante. La falta de holgura puede deteriorar los neumáticos o el vehículo y, debido a ello, hacer peligrar la seguridad vial. ¡Peligro de accidente!

- Utilice neumáticos que tengan más de 6 años sólo en caso de emergencia y únicamente conduciendo con la debida prudencia.
- ¡En su vehículo no está permitido montar neumáticos con propiedades de rodadura de emergencia! La utilización inadmisibles puede originar daños en su vehículo o bien provocar accidentes.
- Si monta a posteriori tapacubos embellecedores, asegúrese de que permiten un paso de aire suficiente para que se refrigere el sistema de frenos. ¡Peligro de accidente!

#### Nota relativa al medio ambiente

Los neumáticos usados deben desecharse conforme a las normas vigentes.

#### Aviso

- Debe consultarse en un Centro de Asistencia SEAT la posibilidad de montar llantas o neumáticos de un tamaño diferente a los montados originalmente en SEAT, así como cuáles son las combinaciones permitidas entre los ejes anterior (eje 1) y posterior (eje 2).

- No utilice neumáticos usados cuyos “antecedentes” desconozca.

### Vida útil de los neumáticos

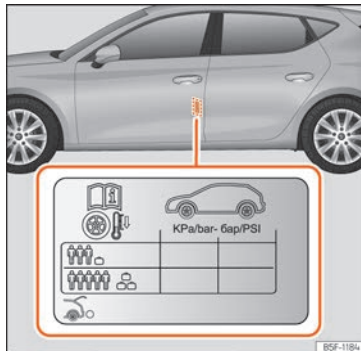

**Fig. 209** Ubicación del adhesivo de la presión de inflado de los neumáticos.

Para alargar la vida útil de los neumáticos, los mismos deberían ir siempre inflados a la presión correcta y se debería conducir con moderación.

- Compruebe la presión de los neumáticos como mínimo una vez al mes y, además, antes de cada viaje largo.

- La presión se debe comprobar siempre cuando los neumáticos están **fríos**. No reduzca la presión de los neumáticos si están calientes.
- Adapte la presión de los neumáticos a la carga que lleva el vehículo »» **fig. 209**.
- En los vehículos con indicador de la presión de los neumáticos guarde en la memoria la presión de los neumáticos modificada »» **pág. 338**.
- Evite conducir a demasiada velocidad en las curvas y los acelerones bruscos.
- Compruebe de vez en cuando los neumáticos en lo relativo a un desgaste irregular.

### Presión de los neumáticos

Los valores de la presión de inflado se indican en la etiqueta adhesiva situada en la zona posterior del marco de la puerta delantera izquierda »» **fig. 209**.

Una presión insuficiente o excesiva reduce en gran medida la vida útil de los neumáticos y repercute negativamente en el comportamiento de marcha del vehículo. La presión de los neumáticos es de gran importancia, sobre todo si se circula a **altas velocidades**.

La presión de los neumáticos se debe adaptar a la carga actual del vehículo. Si el vehículo va a ir cargado al máximo, debe aumentar la presión de inflado al valor máximo de carga indicado en la etiqueta adhesiva »» **fig. 209**.

Al comprobar la presión de los neumáticos no olvide verificar también la rueda de repuesto. Infle esta rueda siempre a la presión máxima prevista para su vehículo.

En el caso de una rueda de emergencia mini-mizada (125/70 R16 o 125/70 R18), inflar a 4,2 bar de presión según se indica en la etiqueta de presión de los neumáticos »» fig. 209.

### Modo de conducir

La conducción rápida en las curvas, los acelerones bruscos y los frenazos (chirridos de los neumáticos) aumentan el desgaste de las ruedas.

### Equilibrado de las ruedas

Las ruedas de un vehículo nuevo están equilibradas. Sin embargo, diversas circunstancias durante su uso generan desequilibrios (excentricidad), que se manifiestan como vibraciones en el volante.

Como el desequilibrio implica también un mayor desgaste de la dirección, la suspensión y los neumáticos, habrá que equilibrar las ruedas de nuevo. Además, la rueda debe volver a equilibrarse después de montar un neumático nuevo y cada vez que se repare.

### Fallos en la alineación de las ruedas

Si el tren de rodaje está mal ajustado, no sólo aumenta el desgaste de los neumáticos, sino que se reduce también la seguridad en la

conducción. Si se constata que el desgaste de los neumáticos es exagerado, se debería revisar la alineación de las ruedas en un servicio oficial SEAT.

### ⚠ ATENCIÓN

Un manejo inapropiado de las ruedas y los neumáticos puede provocar pérdidas repentinas de presión en los neumáticos, que se desprenda la banda de rodadura o incluso que reviente un neumático.

- El conductor es responsable de que todos los neumáticos del vehículo estén inflados a la presión correcta. La presión de inflado recomendada viene indicada en un adhesivo »» fig. 209.
- Compruebe la presión de inflado de los neumáticos con regularidad y mantenga siempre el valor de la presión de inflado indicado. Si la presión del neumático es demasiado baja, éste podría calentarse en exceso provocando un desprendimiento de la banda de rodadura y llegando incluso a reventar.
- Con los neumáticos en frío, deberá mantenerse siempre la presión indicada en el adhesivo »» fig. 209.
- Compruebe con regularidad la presión de inflado con los neumáticos en frío. Si es necesario, ajuste la presión de los neumáticos montados con los neumáticos en frío.
- Verifique con regularidad que los neumáticos no presenten signos de desgaste o estén dañados.

- No exceda nunca la velocidad y la carga máxima permitida para el tipo de neumáticos de su vehículo.

### 🌿 Nota relativa al medio ambiente

Si la presión de los neumáticos es insuficiente, aumenta el consumo de combustible.



## Indicadores de desgaste



**Fig. 210** Perfil del neumático: indicadores de desgaste.

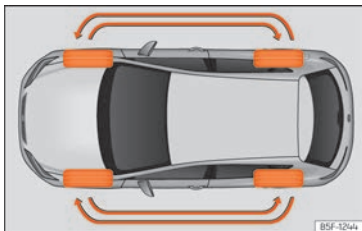

**Fig. 211** Intercambio de ruedas.

En la base del dibujo de los neumáticos originales se encuentran, ordenados a intervalos regulares y transversalmente con respecto a la dirección de marcha, unos indicadores de

desgaste de 1,6 mm de altura »» fig. 210. Las letras "TWI" o unos triángulos en el flanco del neumático marcan la posición de los indicadores de desgaste.

La profundidad mínima del perfil permitida<sup>1)</sup> se ha alcanzado cuando los neumáticos se han desgastado hasta los indicadores de desgaste. Cambie los neumáticos por otros nuevos »» ⚠.

## Intercambio de ruedas

Para que las ruedas se desgasten de un modo uniforme, se recomienda intercambiarlas con regularidad según el esquema »» fig. 211. Actuando de este modo se consigue que la vida útil de todos los neumáticos sea aproximadamente la misma.

### ⚠ ATENCIÓN

**Los neumáticos se deberán cambiar, a más tardar, cuando se hayan desgastado los indicadores de desgaste. De lo contrario existe peligro de accidente.**

- En especial cuando se circula en condiciones meteorológicas adversas, como lluvia y heladas. Es importante que la profundidad del dibujo de los neumáticos sea lo más grande posible, y que sea aproximadamente igual en los neumáticos del eje delantero y trasero.

- La poca seguridad de conducción debida a una profundidad insuficiente del dibujo se pone de manifiesto sobre todo en el manejo, en el peligro de "aquaplaning" al pasar por charcos profundos, al circular por curvas y en el comportamiento de frenado.
- Si no se adapta la velocidad, se puede perder el control del vehículo.

## Tornillos de la rueda

Las llantas y los **tornillos de las ruedas** han sido diseñados para que formen parte de un conjunto. Si se cambian las llantas que lleva el vehículo por unas de otro tipo (p. ej., llantas de aleación o las que se utilizan en las ruedas con neumáticos de invierno), se deben utilizar los tornillos de rueda con la longitud y forma de calota adecuadas. De ello depende la fijación correcta de las ruedas y el funcionamiento del sistema de frenos.

Los tornillos de rueda deberán estar limpios y poderse enroscar con facilidad.

Para aflojar los tornillos antirrobo de las ruedas\* se necesita un adaptador especial »» pág. 48.

<sup>1)</sup> Respete las normativas del país donde circule.

### ⚠️ ATENCIÓN

Los tornillos de rueda no se deberán engrasar ni aceitar nunca.

- Utilice únicamente los tornillos de rueda que corresponden a cada llanta.
- Si aprieta los tornillos con un par menor al prescrito, pueden salirse las ruedas durante la marcha, con el consiguiente peligro de accidente. Por el contrario, un par de apriete excesivo puede dañar los tornillos o la rosca.

### 🕒 CUIDADO

Para saber el par de apriete prescrito para los tornillos de las llantas de acero y de aleación consulte »» pág. 51.

## Neumáticos de invierno

- Los neumáticos de invierno deberán montarse **en las cuatro** ruedas.
- Utilice exclusivamente los neumáticos de invierno que estén homologados para su vehículo.
- Es muy posible que la velocidad máxima permitida sea inferior si se utilizan neumáticos de invierno.

- Asegúrese de que los neumáticos de invierno tienen un **perfil** suficiente.
- Controle la presión de los neumáticos después de montar las ruedas. Al hacerlo, tenga en cuenta los valores indicados en la zona posterior del marco de la puerta delantera izquierda »» pág. 333.

En condiciones invernales en las carreteras, el uso de neumáticos de invierno mejora claramente las propiedades de marcha de su vehículo. Los neumáticos de verano tienen menor adherencia sobre hielo y nieve debido a su diseño (anchura, mezcla de caucho, tipo de perfil). Lo anterior es de especial importancia para vehículos que van equipados con **ruedas anchas** o con **neumáticos para altas velocidades** (letra distintiva H, V o bien Y en el flanco del neumático).

Sólo se deberán montar los neumáticos de invierno que estén homologados para su vehículo. Las dimensiones de estos neumáticos están especificadas en la documentación adicional del vehículo (p. ej., certificado de conformidad CEE o COC<sup>1)</sup>). La documentación adicional del vehículo es la propia de cada país.

Los neumáticos de invierno pierden muchas de sus cualidades si se han desgastado hasta una **profundidad del dibujo** de 4 mm.

Otro factor que implica una pérdida de cualidades de los neumáticos de invierno es el **envejecimiento**, aunque la profundidad del dibujo siga siendo claramente superior a 4 mm.

Los neumáticos de invierno llevan una letra grabada que indica el límite de velocidad »» pág. 331.

En los vehículos que tienen la potencia necesaria para sobrepasar la velocidad máxima, se debe pegar un **adhesivo** en el campo visual del conductor. Estos adhesivos pueden adquirirse en su Servicio Oficial SEAT y en un taller especializado. Tenga en cuenta que según el país pueden existir normativas diferentes.

En lugar de neumáticos de invierno se pueden utilizar también "neumáticos todo tiempo".

### Utilización de neumáticos de invierno con letra V

Tenga en cuenta que al utilizar neumáticos de invierno con letra V, la velocidad máxima general de 240 km/h (149 mph) **no siempre es admisible desde el punto de vista técnico y que, en el caso de su vehículo, puede verse bastante limitada**. La velocidad máxima de estos neumáticos depende directamente de las cargas máximas permitidas

<sup>1)</sup> COC = certificate of conformity.

sobre los ejes y de la fuerza de tracción indicada de los neumáticos montados.

Le recomendamos que se ponga en contacto con su Servicio Oficial SEAT para aclarar cuál es la velocidad máxima a la que puede ir con sus neumáticos con letra V en base a los datos del vehículo y de los neumáticos.

### ⚠ ATENCIÓN

No deberá sobrepasar en ningún caso la velocidad máxima permitida para sus neumáticos de invierno, ya que podrían dañarse los neumáticos y perderse el control sobre el vehículo, con el consiguiente peligro de accidente.

### 🌸 Nota relativa al medio ambiente

Después del invierno, vuelva a montar los neumáticos de verano en el momento oportuno. Si la temperatura es superior a +7°C (+45°F), la dinámica mejorará con neumáticos de verano. Se reducirán el ruido de rodadura, el desgaste y el consumo de combustible.

### Cadenas para la nieve

Las cadenas para la nieve deben montarse **exclusivamente en las ruedas delanteras**, incluso en vehículos con **tracción total**.

- Tras circular unos metros, compruebe que asientan correctamente; corrija su posición en caso necesario siguiendo las instrucciones de montaje del fabricante.

- Tenga en cuenta la velocidad máxima de 50 km/h (30 mph).

- Si hay peligro de quedar atrapado a pesar de haber montado las cadenas, lo más recomendable es desactivar el control de tracción (TCS) en el ESC » **pág. 277, Conectar y desconectar el ESC y TCS.**

Si hay nieve en la carretera, las cadenas para la nieve no sólo mejoran la *tracción* sino también el comportamiento de *frenado*.

Por motivos técnicos, la utilización de cadenas para la nieve sólo está permitida en ciertas combinaciones de llantas y neumáticos:

195/65 R15 ET43	Cadenas de eslabón de máximo 15 mm
205/55 R16 ET43	Cadenas de eslabón de máximo 12 mm
225/45 R17 ET46	Cadenas de eslabón de máximo 9 mm
225/40 R18 ET46	
225/35 R19 ET49	Cadenas de eslabón de máximo 7 mm
Resto de dimensiones no permiten cadenas	

Si utiliza cadenas para la nieve debería desmontar cualquier embellecedor de rueda alojado en ella antes de su montaje.

### ⚠ ATENCIÓN

Usar cadenas inadecuadas, o colocarlas incorrectamente, puede provocar accidentes y daños considerables.

- Utilice siempre cadenas para nieve adecuadas.
- Tenga en cuenta las instrucciones de montaje del fabricante de las cadenas.
- Si circula con cadenas para nieve, no supere nunca la velocidad máxima permitida.

### ⓘ CUIDADO

- Desmunte las cadenas en los trayectos sin nieve. De lo contrario, empeorarían el comportamiento del vehículo, dañarían los neumáticos y se deteriorarían rápidamente.
- Si las cadenas están en contacto directo con la llanta, pueden dañarla o arañarla. SEAT recomienda utilizar siempre cadenas para nieve recubiertas.

## Sistema de control de presión de los neumáticos

### Testigo de control

#### (L) Se ilumina

La presión de inflado de una o más ruedas es muy inferior al valor ajustado por el conductor, o el neumático tiene un daño estructural.

Adicionalmente se puede oír una señal acústica de aviso y se puede ver un mensaje de texto en la pantalla del cuadro de instrumentos.

**⚠ ¡Deténgase!** Tan pronto como sea posible y seguro, detenga el vehículo. Compruebe todos los neumáticos y todas las presiones de inflado. Sustituya los neumáticos dañados.

#### (L) Parpadea

Anomalía en el sistema.

El testigo de control parpadea aproximadamente 1 minuto y a continuación se ilumina de forma permanente.

En caso de presión de inflado correcta, desconecte el encendido y vuelva a conectarlo. Calibre de nuevo el indicador de control de presión de los neumáticos » pág. 339. Si la avería continúa, acuda a un taller especializado.

Al conectar el encendido se iluminan durante unos segundos algunos testigos de advertencia y de control mientras se realiza una verificación del funcionamiento. Se apagan transcurridos unos segundos.

### ⚠ ATENCIÓN

Tenga en cuenta las advertencias de seguridad » ⚠ en Testigos de control y de advertencia de la pág. 89.

### Sistema de control de presión de los neumáticos

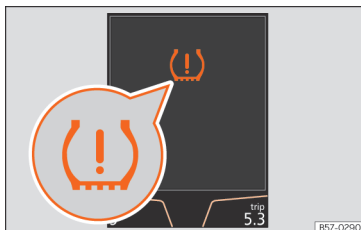

**Fig. 212** Cuadro de instrumentos: aviso de pérdida de presión de los neumáticos.

El sistema de control de presión de los neumáticos compara las velocidades individuales de cada rueda y, con ello, el radio dinámico con ayuda de los sensores del ABS.

Si cambia el perímetro de rodadura de una o más ruedas, el indicador de control de presión de los neumáticos lo señala en el cuadro de instrumentos a través del testigo y un aviso al conductor » **fig. 212**. Siempre y cuando

esté afectado sólo un neumático, se señalará la posición del mismo en el vehículo.

(L) **Pérdida presión: ¡Compr. presión neum. del. izq.!**

### Cambio del perímetro de rodadura

El perímetro de rodadura de un neumático varía cuando:

- La presión de inflado se cambia de forma manual.
- La presión del neumático es insuficiente.
- La estructura del neumático presenta defectos.
- El vehículo está desnivelado por la carga.
- Las ruedas de un eje sufren más carga (p. ej., con una carga elevada).
- El vehículo lleva montadas cadenas para la nieve.
- La rueda de emergencia está montada.
- Se ha cambiado una rueda de un eje.

El indicador de control de presión de los neumáticos (L) puede reaccionar con retraso o no indicar nada bajo determinadas circunstancias (p. ej., conducción deportiva, carreteras nevadas o sin pavimentar o conducir con cadenas).

### Calibrar el indicador de control de presión de los neumáticos

Tras cambiar la presión de inflado o cambiar una o más ruedas se debe volver a calibrar el indicador de control de presión de los neumáticos. Hágalo también, al intercambiar, por ejemplo, las ruedas delanteras con las traseras.

- Conecte el encendido.
- Memorice la nueva presión de inflado en el sistema de Infotainment: botón de función (☺) > **Info del vehículo** > **Estado del vehículo** >>> pág. 94 .

El sistema calibra por sí solo con el vehículo en marcha la presión de inflado proporcionada por el conductor y los neumáticos montados. Tras un largo recorrido con diferentes velocidades se recopilan y supervisan los valores programados.

Bajo cargas muy pesadas de las ruedas, por ejemplo, carga elevada, la presión de inflado debe aumentarse a la presión de inflado de carga total recomendada antes de la calibración >>> **fig. 209**.

#### **ATENCIÓN**

Si los neumáticos están inflados a distintas presiones, o a una presión demasiado baja, puede estropearse algún neumático, y se puede perder el control sobre el vehículo,

lo que podría ocasionar un accidente grave e incluso mortal.

- Si se ilumina el testigo (⚠), deberá reducir la velocidad inmediatamente y evitar cualquier maniobra brusca de giro o frenado. Deténgase lo antes posible, y controle la presión y el estado de todos los neumáticos.
- El sistema de control de presión de los neumáticos sólo funciona correctamente si todos los neumáticos en frío se encuentran a la presión correcta.
- Si el neumático no se ha pinchado y no es imprescindible cambiarlo de inmediato, conduzca hacia el taller especializado más próximo a baja velocidad y haga verificar y corregir la presión de inflado.

#### **Aviso**

- Cuando se conduce por primera vez con neumáticos nuevos a una velocidad elevada, se pueden dilatar ligeramente y con ello puede que se produzca un aviso de presión del aire.
- Si con el encendido conectado se detecta una presión de inflado demasiado baja, se oír un aviso acústico. En caso de fallo del sistema se oye una señal acústica.
- Conducir por vías sin asfaltar durante un largo período de tiempo o conducir de forma deportiva puede desactivar temporalmente el TPMS. El testigo de control muestra un fallo, pero desaparece cuando las

condiciones de la vía o la forma de conducir cambian.

- No confíe exclusivamente en el sistema de control de presión de los neumáticos. Controle los neumáticos con regularidad para asegurarse de que la presión de inflado es la correcta y de que los neumáticos no presentan daños como pinchazos, cortes, desgarres y abolladuras. Extraiga posibles objetos del neumático, siempre y cuando no perforen el mismo.
- El indicador de control de presión de los neumáticos no funciona cuando el ESC o el ABS tienen una anomalía >>> pág. 274.

## Rueda de emergencia

### Ubicación y uso de la rueda de emergencia



Fig. 213 En el maletero: piso de carga alzado.

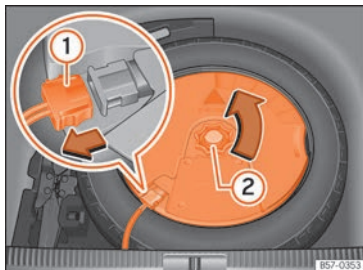

Fig. 214 En el maletero: desmontar el subwoofer.

La rueda de emergencia se encuentra en el maletero, debajo de la superficie de carga y va fijada mediante una ruedecilla.

La rueda de emergencia se ha concebido para ser utilizada durante un período corto de tiempo. Acuda tan pronto como le sea posible a un servicio oficial SEAT o a un taller especializado a que revisen y sustituyan la rueda.

La rueda de emergencia no se debe intercambiar por la rueda de emergencia de otro vehículo.

#### Extracción de la rueda de emergencia

- Alce el piso de carga y manténgalo en posición elevada para poder sacar la rueda de emergencia »» pág. 144.
- Gire la ruedecilla en sentido contrario a las agujas del reloj.
- Saque la rueda de emergencia.

#### Extracción de la rueda de emergencia en vehículos con sistema BEATS Audio 10 altavoces (con subwoofer)\*

Para poder sacar la rueda de repuesto hay que desmontar primero el subwoofer.

- *Vehículos sin suelo variable del maletero:* tire del suelo del maletero (alfombra) hacia arriba para su extracción.

- *Vehículos con suelo variable del maletero:* levante y fije el piso maletero como se explica en »» pág. 144.

- Desconecte el cable del altavoz *subwoofer* »» fig. 214 ①.

- Gire la ruedecilla de fijación en sentido contrario a las agujas del reloj »» fig. 214 ②.

- Saque el altavoz *subwoofer* y la rueda de recambio.

- Al montar otra vez la rueda de recambio, coloque el altavoz *subwoofer* en la base de la llanta con cuidado. Al hacerlo, la punta de la flecha "FRONT" que hay en el altavoz *subwoofer* deberá señalar hacia delante.

- Vuelva a conectar el cable del altavoz y gire con fuerza la ruedecilla en el sentido de las agujas del reloj para que el conjunto *subwoofer* y rueda quede bien fijado.

#### Cadenas

Por motivos técnicos, no se permite colocar cadenas para la nieve en la rueda de emergencia.

Si debe circular con cadenas para la nieve y ha pinchado una rueda delantera, monte la rueda de emergencia en lugar de una de las ruedas traseras. Coloque las cadenas para la nieve en la rueda trasera que desmonte y que sustituirá a la rueda delantera pinchada.

### ATENCIÓN

- Tras montar la rueda de emergencia, debe verificar la presión de los neumáticos tan pronto como sea posible. De lo contrario existe el riesgo de sufrir un accidente. Encontrará la presión de inflado en la zona posterior del marco de la puerta delantera izquierda »» fig. 209.
- No circule con la rueda de emergencia a más de 80 km/h (50 mph): ¡riesgo de sufrir un accidente!
- No recorra nunca más de 200 km si lleva montada una rueda de emergencia.
- Evite pisar el acelerador a fondo, frenar bruscamente y tomar las curvas a gran velocidad: ¡riesgo de sufrir un accidente!
- No conduzca nunca con más de una rueda de emergencia, ya que existe el peligro de accidente.
- En la llanta de la rueda de emergencia no se deben montar neumáticos normales, ni de invierno.
- En caso de circular con rueda de emergencia, el sistema ACC podría llegar a desconectarse automáticamente durante el recorrido. Desconecte el sistema al iniciar la marcha.

# Mantenimiento

## Programa de mantenimiento SEAT

### Intervalos de servicio

#### Trabajos de servicio y Plan de Mantenimiento digital

##### Registro de los trabajos de servicio realizados ("Plan de Mantenimiento digital")

El concesionario SEAT o el taller especializado registra los comprobantes del Servicio en un sistema central. Gracias a esta documentación transparente del historial de servicio, se pueden reproducir los trabajos de servicio realizados siempre que se desee. SEAT recomienda solicitar tras cada servicio realizado un comprobante del Servicio en el que figuren todos los trabajos registrados en el sistema.

Cada vez que se realiza un servicio nuevo se sustituye el comprobante por uno actual.

**En algunos mercados no está disponible el Plan de Mantenimiento digital. En este caso su concesionario SEAT le informará sobre la documentación de los trabajos de servicio.**

#### Trabajos de servicio

En el Plan de Mantenimiento digital, su concesionario SEAT o el taller especializado documenta la siguiente información:

- Cuándo se ha realizado cada uno de los servicios.
- Si se le ha aconsejado una reparación concreta, p. ej., la necesidad de cambiar las pastillas de freno próximamente.
- Si usted expresó alguna petición especial para el mantenimiento. Su asesor de Servicio la anotará en la orden de trabajo.
- Los componentes o líquidos operativos que se cambiaron.
- La fecha del próximo servicio.

La Garantía de Movilidad de Larga Duración tendrá validez hasta la próxima inspección. Esta información se documenta en todas las inspecciones que se realicen.

El tipo y el volumen de los trabajos de servicio pueden variar de un vehículo a otro. En un taller especializado puede informarse sobre los trabajos específicos para su vehículo.

#### ⚠ ATENCIÓN

**Si los servicios son insuficientes o no se realizan y si no se respetan los intervalos de servicio, el vehículo podría quedar inmovilizado en medio del tráfico, provocar un accidente y graves lesiones.**

- Encargue los trabajos de servicio a un concesionario SEAT o a un taller especializado autorizado.

#### ⚠ CUIDADO

**SEAT no se hace responsable de los daños que se ocasionen en el vehículo a causa de trabajos insuficientes o de una disponibilidad escasa de piezas.**

#### i Aviso

**La realización periódica de trabajos de servicio en el vehículo no solo contribuye a mantener el valor de este, sino también a su buen funcionamiento y a la seguridad vial. Por ello, encargue la realización de los trabajos conforme a las directrices de SEAT.**

### Servicio fijo o Servicio flexible

Los servicios se diferencian entre **servicio de cambio de aceite** e **inspección**. El indicador de intervalos de servicio de la pantalla del cuadro de instrumentos sirve como recordatorio de la necesidad de realizar el próximo servicio.

En función del equipamiento, de la motorización y de las condiciones de utilización del vehículo, en el Servicio de cambio de aceite



se aplicará el **Servicio fijo** o el **Servicio flexible**.

### Cómo saber qué tipo de servicio necesita su vehículo

- Consulte las tablas siguientes:

Servicio de cambio de aceite <sup>a)</sup>		
Núm. PR	Tipo de servicio	Intervalo de servicio
Q11	Fijo	Cada <b>5000 km</b> o transcurrido <b>1 año</b> <sup>b)</sup>
Q12		Cada <b>7500 km</b> o transcurrido <b>1 año</b> <sup>b)</sup>
Q13		Cada <b>10000 km</b> o transcurrido <b>1 año</b> <sup>b)</sup>
Q14		Cada <b>15000 km</b> o transcurrido <b>1 año</b> <sup>b)</sup>
Q16	Flexible	Según el indicador de intervalos de servicio

<sup>a)</sup> Los datos se basan en condiciones de uso normales.

<sup>b)</sup> Según lo que antes se cumplía.

Servicio de Inspección <sup>a)</sup>
Según el indicador de intervalos de servicio

<sup>a)</sup> Los datos se basan en condiciones de uso normales.

Tenga en cuenta la información relativa a las especificaciones del aceite del motor según la norma VW »» pág. 318.

### Particularidad del Servicio flexible

En el caso del **Servicio flexible** solo tiene que realizar un Servicio de cambio de aceite cuando el vehículo lo necesite. Para calcular cuándo se tiene que realizar se tienen en cuenta las condiciones de uso individuales y el estilo de conducción personal. Un componente importante del Servicio flexible es la utilización de aceite de larga duración (LongLife) en lugar de aceite de motor convencional.

Tenga en cuenta la información relativa a las especificaciones del aceite del motor según la norma VW »» pág. 318.

**En caso de no desear el Servicio flexible puede decantarse por el Servicio fijo. Sin embargo, un Servicio fijo puede repercutir en los gastos de servicio.** El asesor de Servicio le asesorará gustosamente.

### Indicador de intervalos de servicio

En SEAT, las fechas de los servicios se indican mediante el indicador de intervalos de servicio del cuadro de instrumentos »» pág. 83 o en el menú **Ajustes del vehículo** del sistema de infotainment »» pág. 94.

El indicador de intervalos de servicio informa de las fechas de los servicios que incluyen un

cambio del aceite del motor o una inspección. Cuando llegue el momento de realizar el servicio correspondiente, se podrán realizar también otros trabajos adicionales necesarios, como el cambio del líquido de frenos y de las bujías.

### Información acerca de las condiciones de uso

Los intervalos y conjuntos de servicios prescritos se basan por lo general en **condiciones de uso normales**.

Si, por el contrario, el vehículo se utiliza bajo **condiciones de uso adversas**, será necesario realizar algunos de los trabajos antes de que se cumpla el intervalo del próximo servicio o incluso entre los intervalos de servicio prescritos.

**Condiciones de uso adversas son, entre otras:**

- La utilización de combustible con un elevado índice de azufre.
- La realización frecuente de trayectos cortos.
- Dejar el motor a ralentí durante largo tiempo, como en el caso de los taxis.
- La utilización del vehículo en zonas con mucho polvo.



- La conducción frecuente con remolque (en función del equipamiento).
- La utilización predominante del vehículo en situaciones de tráfico denso con paradas intermitentes, p. ej., en ciudad.
- La utilización del vehículo predominantemente en invierno.

**Esto rige especialmente para los siguientes componentes (en función del equipamiento):**

- Filtro de polvo y polen
- Filtro de alérgenos Air Care
- Filtro de aire
- Correa dentada
- Filtro de partículas
- Aceite del motor

**El asesor de Servicio de su taller especializado le aconsejará gustosamente** sobre la necesidad de intercalar trabajos entre los intervalos normales de servicio, siempre teniendo en cuenta las condiciones de utilización de su vehículo.

### ATENCIÓN

**Si los servicios son insuficientes o no se realizan y si no se respetan los intervalos de servicio, el vehículo podría quedar inmovilizado en medio del tráfico y provocar un accidente y graves lesiones.**

• **Encargue los trabajos de servicio a un concesionario SEAT autorizado o a un taller especializado.**

### CUIDADO

**SEAT no se hace responsable de los daños que se ocasionen en el vehículo a causa de trabajos insuficientes o de una disponibilidad escasa de piezas.**

## Conjuntos de servicios

Los conjuntos de servicios incluyen todos aquellos **trabajos de mantenimiento** que son necesarios para garantizar la seguridad vial y el buen funcionamiento de su vehículo **(en función de las condiciones de utilización y del equipamiento del vehículo, por ejemplo, del motor, del cambio o de los líquidos operativos)**. Los trabajos de mantenimiento se dividen en *trabajos de inspección* y *trabajos de revisión*. Consulte los detalles de los trabajos necesarios para su vehículo en:

- Su concesionario SEAT
- Su taller especializado

Por motivos técnicos (desarrollo permanente de componentes) los conjuntos de servicios pueden variar. Su concesionario SEAT o taller especializado recibe siempre puntualmente información sobre cualquier modificación.

## Ofertas de servicio adicionales

### Recambios homologados

Los Recambios originales SEAT han sido concebidos para sus vehículos y homologados por SEAT teniendo especialmente en cuenta el factor seguridad. Estas piezas corresponden exactamente a las prescripciones de fábrica en cuanto a diseño, precisión de las medidas y materiales. Los Recambios Originales SEAT han sido concebidos exclusivamente para su vehículo. Por ello, le aconsejamos utilizar siempre Recambios Originales SEAT. SEAT no se hace responsable de la seguridad e idoneidad de las piezas de otros fabricantes.

### Las piezas de canje homologadas

Las piezas de canje homologadas, siguiendo las prescripciones del fabricante, constituyen un servicio más a su disposición, ofreciéndoles la posibilidad de sustituir conjuntos completos, siendo los más conocidos: motor ali-ggerado, cajas de cambio, culatas, unidades de mando, elementos eléctricos, etc.

Estas piezas son, naturalmente **Piezas homologadas**, y como son de igual condición que

las de fábrica disponen también de la garantía de Recambios homologados.

### Accesorios originales

Le recomendamos utilizar para su vehículo solamente los Accesorios Originales SEAT y los accesorios homologados por SEAT. La fiabilidad, seguridad e idoneidad de estos accesorios han sido comprobadas especialmente para este tipo de vehículo. SEAT no se hace responsable de la seguridad e idoneidad de las piezas de otros fabricantes.

### Servicio de Movilidad de SEAT (SEAT Service Mobility)

Desde el momento en que compres tu nuevo SEAT, disfrutarás de las ventajas y coberturas del servicio de Movilidad de SEAT.

Durante los dos primeros años posteriores a la compra, tu nuevo SEAT está cubierto automáticamente por el servicio de Movilidad de SEAT sin costes adicionales.

Si deseas seguir disfrutando de este servicio, puedes ampliar el servicio Movilidad de SEAT siempre que realices los Servicios de Inspección o Mantenimiento recomendados en un Servicio Autorizado SEAT.

En caso de que tu SEAT quede inmovilizado por causa de una avería o accidente, con nuestros servicios de asistencia te mantendremos siempre en movimiento.

Observa que el servicio de Movilidad de SEAT difiere en función del país en el que haya sido vendido el vehículo. Para más información consulta tu concesionario SEAT o la página web de SEAT en tu país.

## Garantía

### Garantía de funcionamiento sin averías

Los Servicios Oficiales SEAT garantizan el perfecto estado de los vehículos nuevos de fábrica. Consulte en el contrato de compra-venta o documentación complementaria o adicional al mismo facilitada por su Servicio Técnico donde se acrediten los pormenores de las condiciones y los plazos de la garantía. Consulte más información a este respecto en su Servicio Oficial SEAT.

## Conservación del vehículo

### Conservación y limpieza

#### Observaciones básicas

Los trabajos de conservación realizados con regularidad y profesionalidad aseguran el mantenimiento del valor de su vehículo. Además, también pueden convertirse en una condición indispensable para exigir el derecho de garantía en el caso de daños por corrosión y deficiencias en la capa de pintura de la carrocería.

Los talleres especializados disponen de los productos de conservación necesarios. Le rogamos que tenga en cuenta las indicaciones para la aplicación que hay en los envases.

#### ⚠ ATENCIÓN

- La aplicación incorrecta de los productos de conservación puede ser nociva para la salud.
- Mantenga los productos de conservación siempre en un lugar seguro y fuera del alcance de los niños. ¡Peligro de intoxicación!

»

### Nota relativa al medio ambiente

- Cuando compre productos de conservación, decídase por aquellos que sean compatibles con el medio ambiente.
- Los restos de los productos de conservación no deben tirarse a la basura doméstica.

## Lavado del vehículo

Cuanto más tiempo se tarde en limpiar los depósitos, p. ej., los restos de insectos, los excrementos de pájaros, la resina de árbol o las sales antihielo que se han adherido a su vehículo, tanto mayor será el daño que puedan ocasionar en la superficie. Las altas temperaturas, p. ej., debido a la radiación solar, refuerzan el efecto dañino.

Antes de proceder al lavado, ablande la suciedad gruesa aplicando agua abundante.

Para eliminar la suciedad incrustada como, p. ej., los excrementos de insectos o la resina de árbol, lo mejor es emplear mucha agua y un paño de microfibras.

Haga lavar también los bajos del vehículo tras finalizar el periodo de sales antihielo en invierno.

## Aparatos de limpieza de alta presión

Si lava el vehículo con un aparato de limpieza de alta presión deberá tener muy en cuenta las instrucciones de manejo del aparato. Lo anterior es válido sobre todo para la presión y la distancia con respecto al vehículo al aplicar el chorro de agua. No oriente el chorro directamente a las juntas de los cristales laterales, puertas, tapas o del techo panorámico de cristal\*; lo mismo rige para neumáticos, tubos flexibles de goma, material insonorizante, sensores\* o lentes de cámaras\*. Mantenga una distancia mínima de 40 cm.

No elimine la nieve y el hielo con un aparato de limpieza de alta presión.

No utilice en ningún caso pulverizadores circulares ni fresas para eliminar la suciedad.

El agua no debe estar a más de 60°C.

## Túneles de lavado automáticos

Rocíe el vehículo antes de iniciar el lavado.

Asegúrese de que las ventanillas y el techo panorámico de cristal\* estén cerrados y los limpiaparabrisas desactivados. Tenga en cuenta las indicaciones del operador del túnel de lavado, especialmente si hay piezas separables en su vehículo.

Dé preferencia a túneles de lavado sin cepillos.

## Lavar a mano

Limpie el vehículo de arriba hacia abajo con una esponja suave o con un cepillo de lavado. Utilice productos de limpieza que no contengan disolventes.

## Lavar a mano vehículos con pintura mate

Para no dañar el vehículo al lavarlo, quite primero el polvo y la suciedad más gruesa. Para eliminar restos de insectos, manchas de grasa y huellas dactilares, lo mejor es utilizar un limpiador especial para pintura mate.

Aplice el producto con un paño de microfibras. Para no dañar la superficie de la pintura evite aplicar una presión excesiva.

Aclare con agua abundante. Límpielo a continuación con un limpiador neutral y un paño de microfibras suave.

Vuelva a aclarar el vehículo con agua abundante y, a continuación, déjelo secar al aire. Elimine los posibles restos de agua con un paño de cuero.

### ATENCIÓN

- Lave el vehículo sólo con el encendido desconectado o bien según las especificaciones del operador del túnel de lavado. ¡Peligro de accidente!
- Si limpia los bajos o el interior de los pasos de rueda, protéjase de las piezas de

metal puntiagudas o cortantes. ¡Peligro de cortarse!

- Después de la limpieza es posible que los frenos tarden más en frenar debido a la humedad o, en invierno, al hielo en los discos o las pastillas de frenos. ¡Peligro de accidente! En este caso, habrá que frenar repetidas veces hasta que los frenos se sequen.

### ! CUIDADO

- Si lava el vehículo en un túnel de lavado automático, deberá abatir los retrovisores exteriores para evitar que se dañen. ¡Los retrovisores exteriores de abatido eléctrico\* sólo se deben abatir/desplegar eléctricamente!
- No lave el vehículo si está expuesto a una radiación solar intensa. ¡Peligro de dañar la pintura!
- No utilice esponjas para limpiar restos de insectos ni esponjas de cocina con una superficie áspera ni nada parecido. ¡Peligro de dañar la superficie!
- Piezas del vehículo con pintura mate:
  - No utilice abrillantadores ni ceras duras. ¡Peligro de dañar la superficie!
  - No seleccione nunca programas de lavado que incluyan la conservación con cera. Esto podría estropear el aspecto de la pintura mate.
  - No ponga adhesivos ni rótulos magnéticos sobre las piezas pintadas en ma-

te, ya que al retirarlos se pueden producir daños en la pintura.



### Nota relativa al medio ambiente

Lave el vehículo sólo en los lugares previstos para este fin. Dichos lugares están preparados para evitar que pase a la canalización el agua que se utiliza para el lavado, que puede estar contaminada con aceite.

## Indicaciones de limpieza y conservación

La limpieza y la conservación de componentes individuales del vehículo se puede consultar en las siguientes tablas. Su contenido debe entenderse meramente como una recomendación. Dirijase a su taller especializado en caso de preguntas especiales o de componentes que no se han relacionado. Tenga en cuenta las notas respectivas »» ⚠ en Tenga especial cuidado con... de la pág. 351.

## Limpieza del exterior

### Escobillas del limpiaparabrisas

Problema	Solución
Suciedad	Paño suave con limpiacristales

### Faros/ Grupos ópticos traseros

Problema	Solución
Suciedad	España blanda con disolución jabonosa neutra <sup>a1</sup>

<sup>a1</sup> Disolución jabonosa neutra: máximo dos cucharadas soperas en 1 l de agua

### Sensores/ Lentes de la cámara

Problema	Solución
Suciedad	<i>Sensores:</i> paño suave con producto de limpieza que no contenga disolventes <i>Lentes de la cámara:</i> paño suave con producto de limpieza que no contenga alcohol
Nieve/hielo	Escobilla de mano/Aerosol antihielo que no contenga disolventes

### Ruedas

Problema	Solución
Sal antihielo	Agua
Polvo de abrasión de los frenos	Producto de limpieza especial exento de ácido

### Tubos finales de escape

Problema	Solución
Sal antihielo	Agua, en caso dado producto de limpieza adecuado para acero afinado

»

### Embellecedores/ Molduras embellecedoras

Problema	Solución
Suciedad	Disolución jabonosa neutra <sup>a1</sup> , en caso dado producto de limpieza adecuado para acero afinado

<sup>a1</sup> Disolución jabonosa neutra: máximo dos cucharadas soperas en 1 l de agua

### Pintura

Problema	Solución
Desperfectos en la pintura	Consultar el código de color de la pintura en un concesionario y restaurar con un lápiz de retoque
Combustible derramado	Enjuagar de inmediato con agua
Depósito de óxido ambiental	Aplicar eliminador de óxido ambiental y conservar después con cera dura. Dirijase a su taller especializado en caso de dudas
Corrosión	Encargue a su taller especializado de la eliminación
El agua no forma perlas sobre la pintura limpia	Conservar con cera dura (como mínimo 2 veces por año)

Problema	Solución
Sin brillo a pesar de conservación/pintura poco vistosa	Tratar con abrillantador adecuado y aplicar después conservante para pintura si el abrillantador utilizado no contiene ingredientes conservantes
Depósitos, p. ej. restos de insectos, excrementos de pájaros, resinas de árbol, sales antihielo	Ablandar de inmediato con agua y eliminar con un paño de microfibras
Suciedad con base de grasa, p. ej. productos de cosmética o crema solar	Eliminar de inmediato con una disolución jabonosa neutra <sup>a1</sup> y un paño suave

<sup>a1</sup> Disolución jabonosa neutra: máximo dos cucharadas soperas en 1 l de agua

### Piezas de fibra de carbono

Problema	Solución
Suciedad	Limpiar como las piezas pintadas » pág. 346

### Láminas decorativas

Problema	Solución
Suciedad	Esponja blanda con disolución jabonosa neutra <sup>a1</sup>

<sup>a1</sup> Disolución jabonosa neutra: máximo dos cucharadas soperas en 1 l de agua

### Limpieza interior

#### Cristales

Problema	Solución
Suciedad	Aplicar limpiacristales y secar después con un paño

#### Embellecedores/ Molduras embellecedoras

Problema	Solución
Suciedad	Disolución jabonosa neutra <sup>a1</sup>

<sup>a1</sup> Disolución jabonosa neutra: máximo dos cucharadas soperas en 1 l de agua

#### Piezas de plástico

Problema	Solución
Suciedad	Paño húmedo
Suciedad incrustada	Disolución jabonosa neutra <sup>a1</sup> , en caso dado producto de limpieza para plásticos sin disolventes

<sup>a1</sup> Disolución jabonosa neutra: máximo dos cucharadas soperas en 1 l de agua

#### Pantallas/cuadro de instrumentos

Problema	Solución
Suciedad	Paño suave con limpiador para pantallas de cristal líquido

### Paneles de mandos

Problema	Solución
Suciedad	Pincel blando, después paño suave con disolución jabonosa neutra <sup>a1</sup>

<sup>a1</sup> Disolución jabonosa neutra: máximo dos cucharadas soperas en 1 l de agua

### Cinturones de seguridad

Problema	Solución
Suciedad	Disolución jabonosa neutra <sup>a1</sup> , dejar secar antes de enrollar

<sup>a1</sup> Disolución jabonosa neutra: máximo dos cucharadas soperas en 1 l de agua

### Tejidos, cuero artificial, Alcantara

Problema	Solución
Partículas de suciedad adheridas superficialmente	Aspirador
Suciedad con base de agua, p. ej. café, té, sangre etc.	Paño absorbente y disolución jabonosa neutra <sup>a1</sup>
Suciedad con base de grasa, p. ej. aceite, maquillaje, etc.	Aplicar una disolución jabonosa neutra <sup>a1</sup> . Absorber las partículas disueltas de grasa y pintura secando por toques con un paño absorbente, en caso dado hay que tratar después con agua

Problema	Solución
Suciedad especial, p. ej. bolígrafo, esmalte de uñas, pintura de dispersión, betún, etc.	Quitamanchas especial; secar por toques con material absorbente y, en caso dado, tratar después con disolución jabonosa neutra <sup>a1</sup>

<sup>a1</sup> Disolución jabonosa neutra: máximo dos cucharadas soperas en 1 l de agua

### Cuero natural

Problema	Solución
Suciedad reciente	Paño de algodón con disolución jabonosa neutra <sup>a1</sup>
Suciedad con base de agua, p. ej. café, té, sangre etc.	Manchas recientes: paño absorbente Manchas secas: quitamanchas adecuado para el cuero
Suciedad con base de grasa, p. ej. aceite, maquillaje, etc.	Manchas recientes: paño absorbente y quitamanchas adecuado para el cuero Manchas secas: aerosol disolvente de grasas
Suciedad especial, p. ej. bolígrafo, esmalte de uñas, pintura de dispersión, betún, etc.	Quitamanchas adecuado para el cuero

Problema	Solución
Conservación	Aplicar con regularidad crema conservante que proteja de los rayos del sol y tenga efecto impregnante, emplear una crema conservante del color adecuado en caso dado

<sup>a1</sup> Disolución jabonosa neutra: máximo dos cucharadas soperas en 1 l de agua

### Piezas de fibra de carbono

Problema	Solución
Suciedad	Limpiar como piezas de plástico

## Tenga especial cuidado con...

### Faros/grupos ópticos traseros

- No limpie los faros/los grupos ópticos traseros, en ningún caso, con un paño o una esponja seca.
- No utilice productos de limpieza que contengan alcohol. ¡Peligro de que se formen grietas!

### Ruedas

- No utilice abrillantador para pintura ni otros productos abrasivos. »

- Si se ha dañado la capa de protección de la pintura de la llanta, p. ej., debido a impactos de piedras, arañazos, etc., el daño se deberá reparar de inmediato.

### Lentes de la cámara

- No utilice nunca agua templada ni caliente para retirar la nieve y el hielo de la lente. ¡Peligro de que se formen grietas en la lente!
- Para limpiar la lente de la cámara no utilice nunca productos de limpieza abrasivos o que contengan alcohol. ¡Peligro de arañazos y formación de grietas!

### Cristales

- Elimine la nieve y el hielo que pueda haber en los cristales y en los retrovisores exteriores con una rasqueta de plástico. Para evitar que se produzcan arañazos al limpiar, la rasqueta no se deberá mover hacia delante y hacia atrás, sino sólo en una dirección.
- Nunca retire nieve o hielo de los cristales ni de los retrovisores con agua templada o caliente. ¡Peligro de que se formen grietas en el cristal!
- Para evitar cualquier tipo de daños en la calefacción de la luneta trasera, no se deben pegar adhesivos sobre los filamentos térmicos.

### Embellecedores/molduras embellecedoras

- No utilice productos de conservación ni de limpieza a base de cromo.

### Pintura

- El vehículo debe estar exento de suciedad y polvo antes de aplicar abrillantador o productos de conservación. ¡Peligro de arañazos!
- No aplique abrillantador ni productos de conservación si el vehículo está expuesto a una radiación solar intensa. ¡Peligro de dañar la pintura!
- Los depósitos de óxido ambiental no se deben eliminar por pulido. ¡Peligro de dañar la pintura!
- Elimine los productos de cosmética y la crema solar de inmediato. ¡Peligro de dañar la pintura!

### Pantallas/cuadro de instrumentos

- Las pantallas, el cuadro de instrumentos y el embellecedor que lo rodea no se deben limpiar en seco. ¡Peligro de arañazos!
- Asegúrese de que el cuadro de instrumentos está apagado y se ha enfriado antes de limpiarlo.
- Asegúrese de que no entre ningún líquido entre el cuadro de instrumentos y el embellecedor. ¡Peligro de daños!

### Paneles de mandos

- Asegúrese de que no entre ningún líquido en los paneles de mandos. ¡Peligro de daños!

### Cinturones de seguridad

- No desmonte los cinturones de seguridad para limpiarlos.
- Los cinturones de seguridad y sus componentes no deben limpiarse nunca con productos químicos ni entrar en contacto con líquidos que tengan propiedades cáusticas, con disolventes u objetos afilados o puntiagudos. ¡Peligro de dañar el tejido!
- Encargue a su taller especializado de la sustitución de los cinturones de seguridad que presenten daños en el tejido, en las uniones, en el dispositivo automático de enrollado o en la parte del cierre.

### Tejidos/cuero artificial/Alcantara

- No trate el cuero artificial/Alcantara con productos para el cuidado del cuero, disolventes, cera para suelos, betún, quitamanchas u otros productos similares.
- Si es muy difícil quitar una mancha, acuda a su taller especializado para que la eliminen allí. Así evitará daños.
- No utilice en ningún caso limpiadores de vapor, cepillos, esponjas duras, etc. para limpiar.
- No active la calefacción de los asientos\* para secar los asientos.



- Los objetos puntiagudos de los vestidos, tales como cremalleras, remaches en la ropa o cinturones pueden dañar la superficie.
- Los cierres velcro abiertos, p ej. en la ropa, pueden dañar el tapizado del asiento. Asegúrese de que los cierres velcro estén cerrados.

### Cuero natural

- No trate el cuero en ningún caso con disolventes, cera para suelos, betún, quitamanchas u otros productos similares.
- Los objetos puntiagudos de los vestidos, tales como cremalleras, remaches en la ropa o cinturones pueden dañar la superficie.
- No utilice en ningún caso limpiadores de vapor, cepillos, esponjas duras, etc. para limpiar.
- No active la calefacción de los asientos\* para secar los asientos.
- Evite que el vehículo esté parado durante mucho tiempo al sol para evitar que el cuero pierda color. Si el vehículo está estacionado durante mucho tiempo al aire libre, se debería cubrir el cuero para protegerlo de los rayos del sol.

### ⚠️ ATENCIÓN

**El parabrisas no debe tratarse con agentes de recubrimiento impermeables al agua para cristales. Bajo condiciones de visibilidad desfavorables como por ejemplo con humedad, oscuridad o cuando el sol se en-**

**cuentra en su punto más bajo puede que se produzca un deslumbramiento más intenso. ¡Peligro de accidente! Además es posible que las escobillas del parabrisas produzcan ruidos.**

### 📄 Aviso

- Los restos de insectos se pueden eliminar, con mucha más facilidad, de una pintura que haya recibido recientemente un tratamiento de conservación.
- Los tratamientos regulares de conservación pueden evitar que se formen depósitos de óxido ambiental.

### Retirar el vehículo de la circulación

Si quiere dejar su vehículo parado durante un largo periodo de tiempo, diríjase a un taller especializado. Le asesorarán con mucho gusto sobre las medidas necesarias, tales como protección anticorrosión, Servicio y almacenamiento.

Tenga en cuenta, adicionalmente, las indicaciones relativas a la batería del vehículo

»» pág. 325.

## Accesorios y modificaciones técnicas

### Accesorios, piezas de repuesto y trabajos de reparación

#### Introducción al tema

Infórmese a fondo antes de comprar accesorios y piezas de repuesto.

Su vehículo ofrece un gran nivel de seguridad activa y pasiva. Le recomendamos que acuda a un servicio oficial SEAT para que le asesoren si desea montar accesorios en su vehículo con posterioridad o si tiene que cambiar alguna pieza. Su servicio oficial SEAT le informará muy gustosamente sobre el nivel de adecuación, las disposiciones legales y las recomendaciones de fábrica en lo relativo a accesorios y piezas de repuesto.

Le recomendamos utilizar **accesorios SEAT** y **piezas originales SEAT®**. De esa manera SEAT ha establecido que el producto en cuestión es fiable, seguro y adecuado. Como es natural, los servicios oficiales SEAT se ocupan de que el montaje se lleve a cabo con un alto nivel de profesionalidad.

Los **equipos instalados posteriormente** que influyan directamente en el control del



vehículo por parte del conductor, como, por ejemplo, un regulador de velocidad o **una suspensión con regulación electrónica**, deben llevar el distintivo **e** (signo de autorización de la Unión Europea) y estar homologados para dicho vehículo.

Los **dispositivos eléctricos adicionales** cuya finalidad no sea la de ejercer un control directo sobre el vehículo, como por ejemplo, neveras portátiles, ordenadores o ventiladores, deben llevar el distintivo **CE** (declaración de conformidad del fabricante en la Unión Europea).

### ⚠ ATENCIÓN

**No se deberán montar nunca accesorios como, por ejemplo, soportes para teléfonos o para bebidas sobre las cubiertas o bien en el campo de acción de los airbags. De lo contrario hay el peligro de resultar herido si se dispara el airbag en caso de accidente.**

### Modificaciones técnicas

Si se interviene de algún modo en los componentes eléctricos, en su programación, en el cableado y en la transferencia de datos se pueden producir anomalías en el funcionamiento.

Le rogamos que comprenda que su concesionario SEAT no puede hacerse cargo de los

daños ocasionados por la realización incorrecta de trabajos en el vehículo.

Por eso le recomendamos que encargue a los servicios oficiales SEAT la realización de los trabajos necesarios con **piezas originales SEAT®**.

### ⚠ ATENCIÓN

**Cualquier tipo de trabajos o modificaciones que se realicen en su vehículo de un modo incorrecto pueden ocasionar anomalías en el funcionamiento del mismo, con el consiguiente peligro de accidente.**

### Radioteléfonos y equipos de oficina

#### Radioteléfonos de instalación fija

El montaje posterior de radioteléfonos en el vehículo requiere, por lo general, una autorización. SEAT autoriza el montaje de radioteléfonos permitidos en el vehículo siempre y cuando:

- La instalación de la antena se realice correctamente.
- La antena se encuentre fuera del habitáculo (utilizando un cable apantallado y mediante una adaptación antirreflectante de la antena).

- La potencia de emisión efectiva en la base de la antena no sea superior a 10 vatios.

Si desea informarse sobre el montaje y la utilización de radioteléfonos con una *mayor* potencia de emisión, diríjase a su Servicio Oficial SEAT o pregunte en talleres especializados.

#### Radioteléfonos móviles

Si se utilizan teléfonos móviles o radioteléfonos convencionales, pueden producirse interferencias en los sistemas electrónicos del vehículo. Las causas pueden ser:

- Vehículo sin antena exterior.
- Antena exterior mal instalada.
- Potencia de emisión superior a 10 W.

Por tanto, no se deben usar teléfonos móviles ni radioteléfonos *en el interior del vehículo* sin antena exterior o con la antena exterior mal instalada »» ⚠.

Además, tenga en cuenta que sólo con una antena *exterior* se logra el alcance máximo del aparato.

#### Equipos de oficina

El montaje posterior de equipos domésticos y de oficina en el vehículo está permitido, siempre y cuando éstos no entorpezcan el control del vehículo por parte del conductor y cuenten con un distintivo **CE**. Los equipos

montados con posterioridad que puedan influir en el control del vehículo por parte del conductor deben contar siempre con una homologación adecuada para ese vehículo y un distintivo **e**.

### ATENCIÓN

El uso de teléfonos móviles o radiotelefonos en el interior de un vehículo sin antena exterior o con la antena exterior mal instalada puede ser perjudicial para la salud debido a la formación de campos electromagnéticos excesivos.

### Aviso

- El montaje posterior de aparatos eléctricos o electrónicos en este vehículo afecta a su licencia y puede ocasionar, en determinadas circunstancias, la retirada del permiso de circulación.
- Le rogamos tenga en cuenta las instrucciones de manejo de los teléfonos móviles y de los radiotelefonos.

## Información para el usuario

### Información para el usuario

### Información memorizada por las unidades de control

#### Almacenamiento de datos de accidentes (Event Data Recorder)

Su vehículo dispone de un dispositivo de almacenamiento de datos de accidentes (EDR).

La función del EDR consiste en registrar datos en caso de un accidente leve o grave. Estos datos sirven como apoyo para el análisis de cómo se han comportado diversos sistemas del vehículo.

El EDR registra durante un rango de tiempo reducido (normalmente 10 segundos o menos) datos dinámicos de la conducción y datos de los sistemas de retención, tales como:

- Cómo han funcionado diversos sistemas de su vehículo.
- Si el conductor y los acompañantes llevaban puestos los cinturones de seguridad.

- Cuánto se ha presionado el pedal de aceleración o el freno.
- Velocidad del vehículo.

Estos datos ayudan a comprender mejor las circunstancias en las que el accidente ha ocurrido.

Así mismo, se registran datos de los sistemas de asistencia a la conducción. Esto incluye datos como, por ejemplo, si los sistemas estaban inactivos o actuando, y si su actuación ha tenido impacto en el comportamiento dinámico del vehículo, desviando su trayectoria en las situaciones descritas anteriormente, acelerado o desacelerado.

En función del equipamiento del vehículo esto incluye datos de sistemas como:

- Control adaptativo de velocidad (ACC).
- Sistema de asistencia a la frenada de emergencia (Front Assist).
- Ayuda de aparcamiento (Park Pilot).
- Sistema de aviso de salida del carril (Lane Assist)

Los datos de EDR únicamente quedan registrados en situaciones particulares de accidente. En condiciones normales de conducción no se registra ningún dato.

No se registran datos de audio o video en el interior o el entorno del vehículo. Datos personales como nombre, edad, o sexo no que-

dan registrados bajo ningún concepto. No obstante, es posible que terceros (tales como autoridades de procesamiento penal) puedan relacionar el contenido del EDR con otras fuentes de datos y crear una referencia personal en el contexto de la investigación de accidentes.

Para leer los datos de EDR es necesario el acceso, prescrito legalmente, a la interfaz ODB ("On-Board-Diagnose") de su vehículo estando este encendido.

SEAT no tendrá acceso a los datos EDR a menos que el propietario (o en casos de "Leasing" el arrendatario), den su consentimiento. Pueden darse excepciones bajo disposiciones legales o contractuales.

Debido a los requerimientos legales en productos relacionados con su seguridad, SEAT podrá utilizar los datos EDR para la investigación de campo y para la mejora en la calidad de los sistemas del vehículo. Los datos utilizados para fines de investigación serán tratados de forma anónima (es decir, sin referencias al vehículo, ni a su propietario o arrendatario).

## Otras informaciones de interés

### Compatibilidad medioambiental

El respeto al medio ambiente desempeña un papel importante en el diseño, la selección de materiales y la fabricación de su nuevo SEAT.

#### Medidas constructivas para favorecer el reciclaje

- Acoplamientos y uniones fáciles de desmontar.
- Desmontaje simplificado gracias al diseño modular.
- Reducción de mezclas de materiales.
- Marcado de las piezas de plástico y elastómeros según las normas ISO 1043, ISO 11469 e ISO 1629.

#### Selección de materiales

- Utilización de materiales reciclables.
- Utilización de plásticos compatibles dentro de un mismo conjunto si los componentes que forman parte del mismo no son fácilmente separables.
- Utilización de materiales de origen renovable y/o reciclado.

- Reducción de componentes volátiles, incluido el olor, en los materiales plásticos.
- Utilización de agentes refrigerantes sin CFC.

**Prohibición, con las excepciones recogidas por ley (Anexo II de la Directiva de VFU 2000/53/CE) de los metales pesados:** cadmio, plomo, mercurio, cromo hexavalente.

#### Fabricación

- Reducción de la cantidad de disolvente en las ceras protectoras para cavidades.
- Utilización de plástico film como protector para el transporte de vehículos.
- Empleo de adhesivos sin disolventes.
- Utilización de agentes refrigerantes sin CFC en sistemas de generación de frío.
- Reciclaje y recuperación energética de los residuos (CDR).
- Mejora de la calidad de las aguas residuales.
- Utilización de sistemas para la recuperación de calor residual (recuperadores térmicos, ruedas entálpicas, etc.).
- Empleo de pinturas de base acuosa.

### Reciclado de aparatos eléctricos o electrónicos

Todo aquel aparato eléctrico o electrónico (A.E.E.) que no está montado de manera permanente en el coche debe llevar estampado de forma indeleble el símbolo:



Este símbolo indica que no debe depositar los A.E.E. en la basura doméstica sino mediante recogida selectiva.

## Información sobre la Directiva de la UE 2014/53/EU

### Declaración UE de conformidad simplificada

Su vehículo dispone de diversos equipos radioeléctricos. Los fabricantes de estos equipos declaran que los equipos cumplen, siempre y cuando se exija legalmente, la Directiva 2014/53/EU.

El texto completo de la declaración UE de conformidad está disponible en la siguiente dirección de Internet:

[www.seat.com/generalinfo](http://www.seat.com/generalinfo)



## Tabla de correspondencias

La tabla de correspondencias le ayudará a relacionar la denominación del equipo en la declaración de conformidad con los equipamientos del vehículo y la terminología utilizada en la documentación de a bordo.

Equipamientos del vehículo	Denominación del equipo según la declaración de conformidad
Llave con mando a distancia por radiofrecuencia (vehículo)	FS09, FS12A, FS12P, FS1477, FS94
Mando a distancia por radiofrecuencia (calefacción independiente)	Sender STH SEAT - 50000914 Telestart
Calefacción independiente	50000864 / D208L WW Telestart
Bluetooth	MIB2 Entry MIB Standard 2 MIB2 Main-Unit A580 / A270
Punto de acceso inalámbrico	MIB2 Main-Unit A580 / A270
Sistema Keyless Access	MQ37W

Equipamientos del vehículo	Denominación del equipo según la declaración de conformidad
Sensores de radar para los sistemas de asistencia	ARS4-B
	MRRRevo14F
	BSD3.0
Unidad de control central	5WK50254
	5WK50474
Sistemas de infotainment	MIB2 Entry
	MIB Standard 2
	MIB2 Main-Unit
	A580 / A270
Función de carga inalámbrica	WCH-183
	WCH-185
	5G0.980.611
Conexión a la antena exterior del vehículo	UMTS/GSM-MMC
	UMTS/GSM-MMC-AG2
	LTE-MBC-EU
Cuadro de instrumentos	eNSF
	Immobilizer integrated in dashboard module instrument cluster

Equipamientos del vehículo	Denominación del equipo según la declaración de conformidad
Antena	AM/FM Antena Base
	Antennas MQB27 Small/Big family
	Antennas KSA Small Fam III
	5Q0.035.507 Roof Antenna
	GNSS Antenna VAG 720166002
	8S7.035.503.B
Amplificadores de antena	6F0.035.225
	6F9.035.225
	3V5.035.577.A
	7N0.035.552.J
	7N0.035.552.K
	7N0.035.552.Q
	5F4.035.225
	5F4.035.225.A
	5F4.035.225.B
	5F9.035.225
5F9.035.225.A	
5F9.035.225.B	
575.035.225	
575.035.225.A	
575.035.225.B	
5F.J.035.225	
5F.J.035.225.A	
5F.J.035.225.B	
Amplificador de antena de telefonía móvil	4N0.035.456.D 4N0.035.456.E

### Direcciones de los fabricantes

Según la Directiva 2014/53/EU, todos los componentes relevantes deberán ir siempre provistos de la dirección del fabricante correspondiente.

A continuación se relacionan las direcciones de los fabricantes de aquellos componentes que, por su tamaño o naturaleza, no puedan ir provistos de un adhesivo, siempre y cuando se exija legalmente:

Equipos radioeléctricos montados en el vehículo	Direcciones de los fabricantes	Equipos radioeléctricos montados en el vehículo	Direcciones de los fabricantes
Llave con mando a distancia por radiofrecuencia	Hella KGaA Hueck & Co. Rixbecker Straße 75 59552 Lippstadt, GERMANY	Mando a distancia por radiofrecuencia (calefacción independiente)	Digades gmbH Äußere Weberstraße 20 02763 Zittau, GERMANY  Webasto Thermo & Comfort SE Friedrichshafener Str. 9 82205 Gilching, GERMANY
		Sensores de radar para los sistemas de asistencia	ADC Automotive Distance Control Systems GmbH Peter-Dornier-Straße 10 88131 Lindau, GERMANY  Robert Bosch GmbH Postfach 16 61 71226 Leonberg, GERMANY

### Bandas de frecuencia, potencias emisoras

Equipo radioeléctrico <sup>a)</sup>	Banda de frecuencia	Potencia emisora máx.	Válido para los modelos
Llave con mando a distancia por radiofrecuencia (vehículo)	433,05-434,78 MHz	10 mW (ERP)	Todos los modelos SEAT
	433,05-434,79 MHz	10 mW	
	868,0-868,6 MHz	25 mW	
	434,42 MHz	32 µW	
Mando a distancia por radiofrecuencia (calefacción independiente)	868,7-869,2 MHz [869,0 MHz]	0,24 mW, / -6,3 dBm e.r.p.	Ateca y Tarraco
	868,0-868,6 MHz [868,3 MHz]	3,1 mW, / 4,8 dBm e.r.p.	Alhambra



## Información para el usuario

Equipo radioeléctrico <sup>a)</sup>	Banda de frecuencia	Potencia emisora máx.	Válido para los modelos
Calefacción independiente	868,0-868,6 MHz (868,3 MHz)	23,5 mW, / 13,7 dBm e.r.p.	Alhambra
	868,7-869,2 MHz (869,0 MHz)	23,5 mW, / 13,7 dBm e.r.p.	Ateca y Tarraco
Bluetooth	2402-2480 MHz	6 dBm	Todos los modelos SEAT
	2400-2483,5 MHz	10 dBm	
Punto de acceso inalámbrico	2400-2483,5 MHz	10 dBm	Leon, Ateca y Tarraco
Conexión a la antena exterior del vehículo	GSM 900: 880-915 MHz	33 dBm	Ibiza, Arona, Leon, Ateca, Alhambra y Tarraco
	GSM 1800: 1710-1785 MHz	30 dBm	
	WCDMA FDD I: 1920-1980 MHz	24 dBm	
	WCDMA FDD III: 1710-1785 MHz	24 dBm	
	LTE FDD1: 1920-1980 MHz	23 dBm	Tarraco y Leon
	LTE FDD3: 1710-1785 MHz	23 dBm	
	LTE FDD7: 2500-2570 MHz	23 dBm	
	LTE FDD8: 880-915 MHz	23 dBm	
	LTE FDD20: 832-862 MHz	23 dBm	
	LTE FDD20: 703-748 MHz	23 dBm	
Keyless Access	434,42 MHz	32 µW	Ibiza, Arona, Leon, Ateca y Tarraco
Sensores de radar para los sistemas de asistencia	76 GHz-77 GHz	28,2 dBm	Leon y Alhambra
		35,0 dBm	Ibiza, Arona, Ateca y Tarraco
	24050-24250 MHz	20 dBm	Arona, Ateca, Tarraco y Alhambra
Función de carga inalámbrica	110-120 kHz	10 W	Ibiza, Arona, Leon, Ateca y Tarraco
	111-120 kHz	10 W	New Leon



Equipo radioeléctrico <sup>a1</sup>	Banda de frecuencia	Potencia emisora máx.	Válido para los modelos
Cuadro de instrumentos	125 kHz	40 dBμA/m	Todos los modelos SEAT

<sup>a1</sup> La puesta en servicio o la autorización de uso de tecnología radioeléctrica puede estar restringida en algunos países europeos, no ser posible o solo ser posible con requisitos adicionales.

Por la presente, Molex CVS Dabendorf GmbH declara que el tipo de equipo radioeléctrico LTE-MBC-EU2 es conforme con la Directiva 2014/53/UE. El texto completo de la declaración UE de conformidad está disponible en la dirección Internet siguiente:

<http://www.molex.com/doc>

## Datos técnicos

### Indicaciones sobre los datos técnicos

### Información relevante

#### Introducción al tema

Los valores indicados en los datos técnicos pueden diferir en función del equipamiento opcional o de la versión del modelo, así como en el caso de los vehículos especiales y los equipamientos para determinados países.

Los datos de la documentación oficial del vehículo tienen siempre prioridad.

#### Abreviaturas empleadas en este apartado de Datos técnicos

kW	Kilovatio, unidad de medida de la potencia del motor.
CV	Caballo de vapor (en desuso), unidad de medida de la potencia del motor.
rpm, 1/min	Revoluciones por minuto (número de vueltas).
Nm	Newton-metro, unidad de medida del par motor.
CZ	Cetan-Zahl (índice de cetano), medida de la potencia de combustión del gasóleo.
ROZ	Research-Oktan-Zahl, unidad para determinar la resistencia antidetonante de la gasolina.

#### Datos distintivos del vehículo

##### Número de bastidor

Encontrará el número de bastidor en los siguientes lugares:

- En el sistema infotainment mediante el botón de función  > Interior > Cuadro de instrumentos > Servicio.
- En el portadatos del vehículo.
- Delante, debajo del parabrisas.
- A la derecha en el compartimento del motor.

#### Placa de modelo

La placa de modelo se encuentra en el marco de la puerta del lado derecho del vehículo. Los vehículos destinados a determinados países no llevan placa de modelo.

#### Consumo de combustible

Los valores de consumo homologados se derivan de las mediciones realizadas o supervisadas por laboratorios certificados de la CE conforme a la legislación vigente en cada momento (para más información, consultar la Oficina de Publicaciones de la Unión Europea en el sitio EUR-Lex: © Unión Europea, <http://eur-lex.europa.eu/>) y rigen para las características indicadas del vehículo.

Los valores de consumo de combustible y las emisiones de CO<sub>2</sub> se pueden consultar en la documentación entregada al comprador del vehículo en el momento de la compra.

El consumo de combustible y las emisiones de CO<sub>2</sub> dependen del equipamiento/opcionales de cada vehículo individual así como del estilo de conducción, las condiciones de la calzada, el estado del tráfico, las condiciones medioambientales, la carga o el número de pasajeros.

### Capacidades de llenado

#### Capacidad del depósito de combustible

45 l, de ellos, aprox. 7 l de reserva

#### Capacidad del depósito del lavaparabrisas

Aprox. 3 litros

### Pesos

#### Carga sobre el techo

La carga máxima autorizada sobre el techo de su vehículo es de 75 kg.

#### Peso en vacío, peso total, cargas sobre los ejes

El peso en vacío del vehículo con conductor (75 kg) se calculó según la norma (UE) 1230/2012. Los equipamientos opcionales pueden hacer que aumente el peso en vacío, lo que implica que la carga útil posible disminuya proporcionalmente.

#### Cargas de remolque

La carga de apoyo máxima autorizada de la lanza sobre el cabezal esférico del dispositivo de remolque es de **80 kg**.

### ATENCIÓN

No se deben sobrepasar los valores indicados para los pesos máximos admisibles.  
¡Existe riesgo de accidente y daños!

Datos del motor

Motores de gasolina	1.5 Start-Stop ACT®	1.5 Start-Stop ACT®	
Potencia kW (CV) a 1/min	96 (131)/5.000-6.000	110 (150)/5.000-6.000	
Par motor máximo (Nm a 1/min)	200/1.400-4.000	250/1.500-3.500	
N.º de cilindros/cilindrada (cm³)	4/1.498	4/1.498	
Combustible	Súper 95 / Normal 91 (con ligera pérdida de potencia) ROZ		
Caja de cambios	manual	manual	DSG
Velocidad máxima (km/h)	203 (V&VI)	215 (V)	213 (VI)
Aceleración 0-100 km/h (s)	9,4	8,2	8,3
Peso máximo autorizado (kg)	1.780	1.780	1.790

Motores diésel	2.0 TDI Start-Stop	2.0 TDI Start-Stop	
Potencia kW (CV) a 1/min	85 (115)/2.750-4.250	110 (150)/3.000-4.200	
Par motor máximo (Nm a 1/min)	300/1.500-2.500	360/1.700-2.750	
N.º de cilindros/cilindrada (cm³)	4/1.968	4/1.968	
Combustible	Diésel según norma EN 590, mín. 51 CZ		
Caja de cambios	manual	DSG	
Velocidad máxima (km/h)	197 (V)	211 (VII)	
Aceleración 0-100 km/h (s)	9,8	8,4	
Peso máximo autorizado (kg)	1.870	1.890	

## Dimensiones

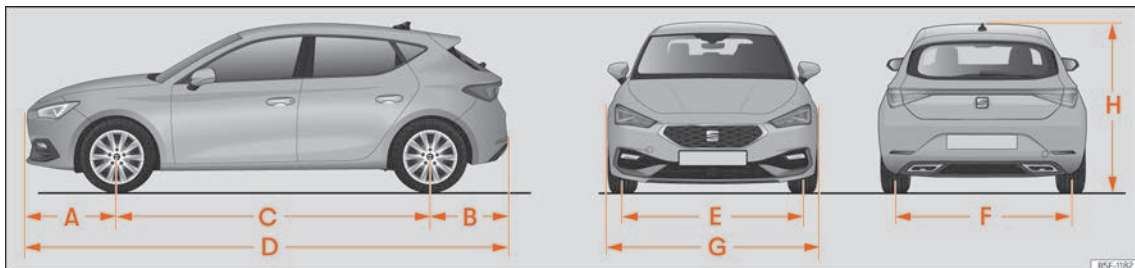

Fig. 215 Leon

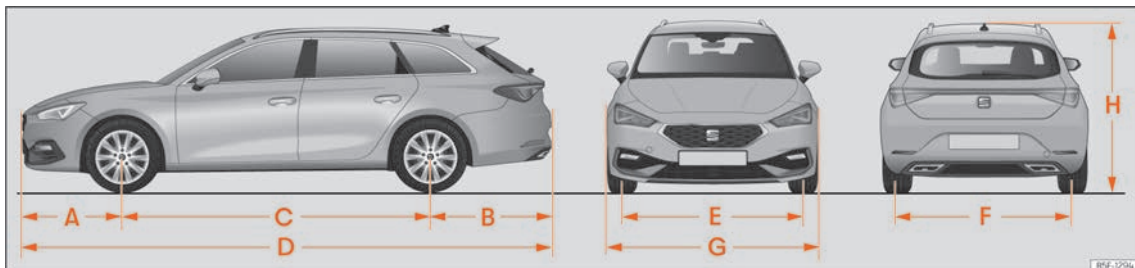

Fig. 216 Leon Sportstourer

»

## Datos técnicos

»» fig. 215»» fig. 216		LEON	Leon Sportstourer
A/B	Voladizo frontal/trasero (mm)	888 / 794	888 / 1.068
C	Batalla (mm)	2.686	2.686
D	Largo (mm)	4.368	4.642
E/F	Ancho de vía <sup>a)</sup> anterior/posterior (mm)	1.545 / 1.516	1.545 / 1.516
G	Ancho (mm)	1.800	1.800
H	Alto a peso en vacío (mm)	1.456	1.456
	Diámetro de giro (m)	11,2	11,2

<sup>a)</sup> Este dato varía en función del tipo de llanta. Valores para rueda 195/65 R15 ET45.

# Índice alfabético

## A

Abrir y cerrar .....	98	Acreditación de la propiedad .....	181	Alcantara: limpiar .....	348
capó .....	315	Activación de SEAT CONNECT .....	180	Alfombrillas .....	16
con el conmutador del cierre centralizado ..	101	Adaptar el volumen de reproducción .....	175	Almacenamiento de datos de accidentes ...	354
en el bombín de cierre .....	109	AdBlue		Alternador	
por control remoto .....	100	cantidad mínima de llenado .....	309	testigo de advertencia .....	327
portón trasero .....	111	capacidad del depósito .....	309	Alzar el vehículo .....	50
portón trasero con apertura y cierre eléc- tricos .....	111	cargar .....	310	Amplificador de señal .....	211
puertas .....	108	especificación .....	310	Android Auto™	
tapa del depósito .....	306	información .....	309	establecer la conexión .....	186
techo panorámico .....	118	testigos de control y advertencia .....	310	finalizar la conexión .....	187
ventanillas .....	115	Agua del limpiacristales		menú .....	186
ABS		cantidades de llenado .....	324	particularidades .....	187
véase Sistema antibloqueo .....	274	comprobar .....	324	requisitos .....	186
ACC .....	244	reponer .....	324	Anomalía en el funcionamiento	
sensor de radar .....	246	Ahorrar combustible		cambio .....	227
Accesorios .....	351	modo de inercia .....	226	control adaptativo de velocidad .....	244
Accesorios originales .....	345	Airbags .....	24	dispositivo de remolque .....	298
Accidentes frontales y sus leyes físicas .....	20	activar y desactivar .....	27	embrague .....	227
Accionamiento de emergencia		descripción .....	24	sistema de aparcamiento asistido [Park Assist] .....	278
puerta del acompañante .....	109	frontales .....	27	techo de cristal .....	117
Aceite del motor		laterales .....	29	Antena exterior .....	352
cambiar .....	317, 320	para la cabeza .....	30	Antes de poner en marcha el vehículo .....	12
comprobar el nivel de aceite .....	319	para las rodillas .....	28	Anticongelante .....	321
consumo .....	319	testigo de control .....	26	Antipinchazos .....	44, 45
especificaciones .....	317, 318	Ajustar		Apagar las luces .....	119
intervalos de mantenimiento .....	317	apoyacabezas .....	136	Aparcar .....	277
reponer .....	320	asientos .....	13	cambio automático .....	224
servicio de inspección .....	317	asientos delanteros .....	134	con el sistema de aparcamiento asistido (Park Assist) .....	283
varilla de medición .....	319	hora .....	81	en batería con el asistente de marcha atrás .....	294
Acreditación de la identidad .....	181	luces .....	126	Apertura .....	98
		Ajustes del sistema .....	175	capó .....	315
		Ajustes del vehículo .....	94	portón trasero .....	111
		Ajustes de sonido .....	175		
		Alarma antirrobo .....	106		
		remolque .....	299		

tapa del depósito .....	306	sistema ISOFIX .....	36	Auto Hold .....	273
techo panorámico .....	118	sistema Top Tether .....	36, 38, 39	Auto Lock (cierres centralizados) .....	98
ventanillas .....	115	Asiento trasero		Avería del motor	
Apertura de confort		abatir con la palanca de desbloqueo a		testigo de control .....	312
ventanillas .....	115	distancia .....	138	Aviso de frenada de emergencia .....	125
Apertura de emergencia		Asistente de cambio de carril Plus .....	264	Ayuda de aparcamiento	
puerto trasero .....	114	Asistente de cambio de carril (Side Assist)		activación automática .....	288
puerta del conductor .....	109	funcionamiento .....	264	ajustar las indicaciones y señales acústicas .....	290, 291
Aplicaciones (apps) .....	185	indicación en el retrovisor exterior .....	264	anomalía .....	290, 291
Apoyacabezas .....	135, 136	situaciones de marcha .....	265	ayuda de aparcamiento plus .....	287
Apoyo lumbar .....	134	testigo de control .....	263	ayuda de aparcamiento posterior .....	291
Apple CarPlay		Asistente de conducción (Travel Assist) .....	257	conducción con remolque .....	290
establecer la conexión .....	185	indicaciones en la pantalla .....	259	dispositivo para remolque .....	291
finalizar la conexión .....	186	manejo .....	259	frenado en maniobra .....	290
menú .....	185	problemas y soluciones .....	260	indicación visual .....	289
particularidades .....	186	Asistente de desaparcamiento (RCTA) .....	262, 266	sensores y cámara: limpiar .....	347
requisitos .....	185	testigo de control .....	263	señalizador del entorno .....	287
Argollas de amarre .....	145	Asistente de frenado .....	274	véase Sistema de aparcamiento asistido (Park Assist) .....	278
Arrancar el motor por remolcado .....	56	Asistente de la luz de carretera .....	123	Ayuda de aparcamiento posterior .....	291
particularidades .....	55	Asistente de marcha atrás (Rear View) .....	292	Ayuda de arranque .....	54
Arranque asistido .....	54	ajustes .....	294	descripción .....	54
Asientos		aparcar en batería .....	294		
ajustar los apoyacabezas .....	136	enganchar un remolque .....	293		
ajuste manual .....	134	instrucciones de uso .....	294		
calefacción .....	163	lista de comprobación .....	293		
desmontar los apoyacabezas .....	136	requisitos .....	293, 294		
montar los apoyacabezas .....	136	tráfico transversal .....	293		
número de plazas .....	14	Asistente en descenso .....	226		
posiciones incorrectas .....	15	Asistente para emergencias (Emergency Assist) .....	260		
respaldo del asiento trasero .....	137	conectar y desconectar .....	261		
Asientos para niños		problemas y soluciones .....	261		
clasificación en grupos .....	32	Aspectos a tener en cuenta antes de poner en marcha el vehículo .....	12		
fijación con el cinturón de seguridad .....	40	Autoblocante electrónico .....	274		
indicaciones de seguridad .....	33				

## B

Baca .....	150
Bandas de frecuencias .....	193
Bandeja del maletero	
guardar .....	141, 143
Bandeja enrollable .....	142
Batería del vehículo	
arranque asistido .....	54
cambio .....	328
carga .....	328
desembornar y embornar .....	84, 325



funcionamiento en invierno .....	325	Cambiar una rueda .....	47	Cargar el vehículo	
gestión de la energía .....	329	tornillos de rueda .....	49	argollas de amarre .....	145
nivel de carga .....	329	trabajos posteriores .....	51	colocar el equipaje .....	139
nivel de electrolito .....	328	Cambio automático .....	221	colocar la carga .....	139
Biodiésel .....	309	asistente en descenso .....	226	consejos generales .....	139
Bloquear y desbloquear .....	102	bloqueo de la palanca selectora .....	222	maletero .....	111, 139
con el conmutador del cierre centralizado .....	101	consejos para la conducción .....	224	remolque .....	300
en el bombín de cierre .....	109	fallo en el funcionamiento .....	224	sistema portaequipajes .....	151
Bloqueo de emergencia de la puerta del acompañante .....	109	kick-down .....	224	trampilla para transporte de objetos lar- gos .....	147
Bloqueo de la palanca selectora .....	222	posiciones del mando selector .....	221	Carga sobre el techo .....	151
Bloqueo electrónico del diferencial .....	274	programa launch-control .....	225	datos técnicos .....	151
Bluetooth® .....	178	remolcado .....	57	Carga vertical sobre el acoplamiento del re- molque .....	295
perfiles .....	178	testigo de control .....	221	cargar el remolque .....	300
Bocina .....	67	tiptronic .....	221, 223	Catalizador .....	312
Bolsa de red		volante con levas de cambio .....	223	Cerradura de la puerta .....	109
maletero .....	145	Cambio de aceite .....	320	Cerrar .....	98
Bombín de la puerta .....	109	Cambio de las escobillas .....	52	capó .....	315
		Cambio de marchas		portón trasero .....	111
		cambio manual .....	220	techo panorámico .....	118
		Cambio de piezas .....	351	ventanillas .....	115
		Cambio DSG		Cierre .....	98
		véase Cambio automático .....	221	portón trasero .....	111
		Cambio manual .....	220	techo panorámico .....	118
		remolcado .....	57	ventanillas .....	115
		Capacidades		Cierre centralizado .....	98
		depósito de AdBlue .....	309	ajustes .....	100
		Capacidades de llenado		alarma antirrobo .....	106
		agua del limpiacristales .....	324	bloqueo de emergencia .....	109
		depósito de AdBlue .....	309	conmutador del cierre centralizado .....	101
		depósito de combustible .....	361	desbloquear y bloquear el vehículo (Key- less Access) .....	102
		depósito del lavaparabrisas .....	361	llave por control remoto .....	100
		Capó del motor .....	314, 317	sistema de desbloqueo selectivo .....	100
		apertura y cierre .....	315		
		Carga inalámbrica .....	211		

## C

Cable de remolque .....	297, 299
Cables de emergencia .....	54
Cadenas para la nieve .....	337
Cajones .....	153
Calefacción .....	157
Calefacción de los asientos .....	163
Calefacción del volante .....	164
Cámara	
Lane Assist .....	255
limpieza .....	79
Cambiar la pila	
de la llave del vehículo .....	97
Cambiar una lámpara .....	64

Cierre de confort			
ventanillas .....	115		
Cinturones de seguridad .....	17		
ajuste .....	21		
colocación de la banda del cinturón .....	22		
finalidad .....	17, 24		
función protectora .....	18		
indicaciones de seguridad .....	19		
sin abrochar .....	20		
testigo de control .....	17		
Claxon .....	67		
Climatización .....	157		
difusores de aire .....	163		
instrucciones de uso .....	162		
mandos .....	159		
recirculación de aire .....	163		
ventilación estacionaria .....	165		
Colgadores .....	154		
Colocación de la banda del cinturón .....	22		
Combustible			
ahorro .....	231		
diésel .....	309		
etanol .....	309		
gasolina .....	308		
identificación .....	307		
indicador del nivel de combustible .....	81		
repostar .....	306		
Coming Home .....	124		
Compartimento del motor .....	317		
indicaciones de seguridad .....	314		
Compartimento para la documentación de a bordo .....	153		
Compartimentos portaobjetos			
véase Portaobjetos .....	152		
Comprobación de niveles			
vano motor .....	317		
Conducción			
aparcar en pendientes .....	278		
aparcar en subidas .....	278		
con remolque .....	301		
económica .....	231		
segura .....	12		
vadeo de calzadas inundadas .....	233		
viajes al extranjero .....	126, 233		
Conducción con remolque			
véase Remolque .....	295		
Conducción en invierno			
remolque .....	295		
techo de cristal .....	117		
Conducción segura .....	12		
Conductor			
véase Posición correcta .....	13		
Conectividad .....	178		
punto de acceso WLAN .....	188		
Conectores			
anomalías .....	155		
Connectivity Box .....	211		
Consejo medioambiental			
repostar .....	306		
Conservación			
véase Limpieza .....	345		
Conservación del vehículo .....	345		
Consumo de combustible			
desconexión por inercia .....	231		
¿por qué aumenta el consumo? .....	312		
Consumo medio .....	70		
Control adaptativo de velocidad .....	244		
anomalía en el funcionamiento .....	244		
desactivar temporalmente .....	250		
función para evitar adelantamientos por la derecha .....	250		
indicaciones en la pantalla .....	246		
manejar .....	247		
sensor de radar .....	246		
situaciones de marcha especiales .....	251		
testigo de control y de advertencia .....	245		
Control automático de la luz de cruce .....	120		
Control de cruce .....	234		
Control de la distancia de aparcamiento			
véase Ayuda de aparcamiento ..	286, 287, 291		
Control de niveles .....	361		
Control de tracción .....	274		
Control electrónico de estabilidad (ESC) .....	274		
Cuadro de instrumentos .....	68, 69		
digital (SEAT Digital Cockpit) .....	70		
estructura de los menús .....	73		
indicación de intervalos de servicio .....	83		
indicaciones en la pantalla .....	71, 73		
pantalla .....	69		
testigos de control y de advertencia .....	87		
utilizar con el volante multifunción .....	86		
utilizar con la palanca del limpiacristales ..	85		
Cuadro general (volante a la derecha) .....	10		
Cuadro general (volante a la izquierda) .....	9		
Cuentakilómetros .....	69, 70		
parcial .....	72		
total .....	72		
Cuentarrevoluciones .....	69, 70, 81		
Cuidado del vehículo			
posición de servicio de las escobillas .....	52		
<b>D</b>			
Datos del motor .....	362		
Datos de viaje .....	74		

Datos técnicos .....	360	Dispositivo de remolque		Emergency Assist	
carga sobre el techo .....	151	anomalía en el funcionamiento .....	298	véase Asistente para emergencias (Emergency Assist) .....	260
carga vertical sobre el acoplamiento del remolque .....	295	gancho de remolque con desbloqueo eléctrico .....	303	Emisora de tráfico	
consumo de combustible .....	360	montar posteriormente .....	305	véase TP (emisora de tráfico) .....	195
dimensiones del vehículo .....	363	montar un portabicicletas .....	304	Encender las luces .....	119
pesos .....	361	Dispositivos eléctricos .....	155	Entertainment .....	192
Derechos de autor .....	176	Documentación vigente adjunta .....	166	Entrada USB .....	212
Desabrocharse el cinturón de seguridad .....	21	DSG .....	221	Equilibrado de las ruedas .....	333
Desactivación de cilindros		Duplicado de llaves .....	96	Equipamiento	
véase Gestión de cilindros activa (ACT) .....	71			interfaz de teléfono .....	206
Desactivación del airbag frontal .....	27	<b>E</b>		Equipos de seguridad .....	13
Desactivar servicios de SEAT CONNECT .....	183	e-Call .....	42	ESC	
Desaparcar con el sistema de aparcamiento asistido .....	284	E10		control electrónico de estabilidad .....	274
Desbloquear y bloquear .....	102	véase Etanol (combustible) .....	309	freno multicolisión .....	276
con el conmutador del cierre centralizado	101	Easy Open		modo Sport .....	277
por control remoto .....	100	particularidades .....	113	Escobillas limpiaparabrisas y limpiacristales	
puertas .....	108	EDS		cambio .....	52
Desconectar		véase Bloqueo electrónico del diferencial .....	274	limpieza .....	52, 347
interfaz de teléfono .....	207	Electrolito .....	328	posición de servicio .....	52
teléfono .....	207	Elevalunas eléctricos .....	115	Espejo de cortesía .....	134
Desecho		Elevar el vehículo .....	50	Espejos retrovisores	
prensadores del cinturón .....	23	Embellecador de la rueda .....	47	ajustar los retrovisores exteriores .....	132
Desgaste de los neumáticos .....	335	quitar .....	48	Estabilización del conjunto vehículo tractor y remolque .....	302
Detección del cansancio .....	76	Embrague (testigo) .....	227	Estacionar .....	277
Diésel		Emergencias		en batería con el asistente de marcha atrás .....	294
aceite del motor .....	317	cables de emergencia .....	54	Etanol (combustible) .....	309
filtro de partículas .....	313	cambiar la batería .....	328	Event Data Recorder .....	354
Difusores de aire .....	163	cambiar una rueda .....	47		
Dimensiones del vehículo .....	363	herramientas de a bordo .....	43		
Dirección		intermitentes de emergencia .....	125		
dirección electromecánica .....	228	kit antipinchazos .....	44		
testigo de control .....	229	remolque de emergencia del vehículo .....	57		
Disposiciones legales .....	182	sustituir un fusible fundido .....	62	<b>F</b>	
				Factores que influyen negativamente en una conducción segura .....	12

Fallo en el funcionamiento			
cambio automático	224		
Faros			
cambiar una lámpara	64		
lavafaros	130		
viajes al extranjero	126		
Faros antiniebla con función luz de cornering	124		
Faros Full-LED	64		
Filtro de partículas	313		
Filtro de polvo y polen	157		
Freno de estacionamiento electrónico	271		
conectar	271		
conexión automática	272		
desconectar	271		
desconexión automática	271		
función de freno de emergencia	272		
testigo	269		
Freno de mano			
véase Freno de estacionamiento electrónico	271		
Freno multicolisión	276		
Frenos	269		
asistente de frenado	274		
freno de estacionamiento electrónico	271		
función de freno de emergencia	272		
líquido de frenos	323		
pastillas de freno nuevas	269		
servofreno	269		
Front Assist			
véase Sistema de asistencia a la frenada de emergencia	238		
Fuentes de audio externas			
adaptar el volumen de reproducción	175		
Full Link	184		
ajustes	185		
aplicaciones	185		
símbolos	185		
Funcionamiento en invierno			
batería	325		
cadenas para la nieve	337		
diésel	309		
eyectores térmicos del lavaparabrisas	130		
neumáticos	336		
sal en las calles	131		
Función antiaprisionamiento			
techo de cristal	119		
ventanillas	117		
Función Auto Hold	273		
Función de asistencia en descenso	226		
Función de confort de los intermitentes	121		
Función de freno de emergencia	272		
Fusibles	61		
caja de fusibles	61, 62, 63		
distinción mediante colores	61		
preparativos para sustituirlos	62		
reconocer fusibles fundidos	62		
sustituir	62		
<b>G</b>			
Gancho de remolque			
desbloquear eléctricamente	303		
testigo de control	303		
Ganchos para bolsas	146, 154		
Garantía	345		
Gases de escape	312		
Gasóleo			
filtro de partículas	313		
repostar	309		
Gasolina			
aditivos	308		
filtro de partículas	313		
repostar	308		
Gato	43		
puntos de colocación	50		
Gestión de cilindros activa [ACT]			
indicación del estado	71		
Gestión de la energía	329		
Gestión del motor	312		
testigo de control	312		
Gestión electrónica del par motriz [XDS]	275		
Guantera	153		
<b>H</b>			
Herramientas de a bordo	43		
Hora			
ajustar	74, 81		
<b>I</b>			
Identificación de los combustibles	307		
Iluminación de ambiente	128		
Iluminación del cuadro de instrumentos	126		
Iluminación exterior			
cambiar una lámpara	64		
Indicación de las marchas	228		
Indicaciones de seguridad	166		
airbags laterales	29		
airbags para la cabeza	30		
pretensores del cinturón	23		
utilización de los asientos para niños	33		
utilización de los cinturones de seguridad	19		

Indicaciones en la pantalla . . . . .	73	Índice de cetano (combustible diésel) . . . . .	309	Interruptor de llave . . . . .	27
ACT . . . . .	231	Información del vehículo . . . . .	93	Intervalos de mantenimiento . . . . .	317
advertencia de velocidad . . . . .	72	Infotainment . . . . .	90, 166	Intervalos de servicio . . . . .	83
control adaptativo de velocidad . . . . .	246	acceso a Internet . . . . .	189	ISOFIX . . . . .	36
control de presión de los neumáticos . . . . .	338	adaptar menús . . . . .	173		
cuadro de instrumentos . . . . .	71	ajustes del sistema . . . . .	175	<b>J</b>	
cuentakilómetros . . . . .	72	ajustes del vehículo . . . . .	94	Juego de llaves del vehículo . . . . .	96
ECO . . . . .	73	ajustes de sonido . . . . .	175	Juego de reparación para neumáticos . . . . .	43
estado de la gestión de cilindros activa		Android Auto™ . . . . .	186	<i>véase también</i> Kit antipinchazos . . . . .	44
[ACT] . . . . .	71	antes de la primera utilización . . . . .	166		
hora . . . . .	81	Apple CarPlay . . . . .	185	<b>K</b>	
indicación de la brújula . . . . .	73	botones de función . . . . .	91	Keyless Access	
intervalos de servicio . . . . .	83	compartir una conexión WLAN . . . . .	188	desbloquear y bloquear el vehículo . . . . .	102
letras distintivas del motor . . . . .	73	conectar y desconectar . . . . .	173	particularidades . . . . .	104
limitador de velocidad . . . . .	236	configuración inicial . . . . .	92	poner el motor en marcha . . . . .	214
mensajes de advertencia y de información .	75	cuadro general y mandos . . . . .	170, 171	Press & Drive . . . . .	213
posiciones de la palanca selectora . . . . .	72	ejecutar funciones . . . . .	173	Kick-down	
posiciones del mando selector . . . . .	221	indicaciones de seguridad . . . . .	166	cambio automático . . . . .	224
puertas, capó del motor y portón del male-		información del vehículo . . . . .	93	perfil de conducción . . . . .	230
tero abiertos . . . . .	72	interfaz de teléfono . . . . .	206	Kit antipinchazos . . . . .	43, 44
recomendación de marcha . . . . .	72	manejar . . . . .	173	componentes . . . . .	45
SEAT Drive Profile . . . . .	229	menú desplegable . . . . .	173	comprobación transcurridos 10 minutos . . .	46
señales de tráfico . . . . .	78	menús personalizados . . . . .	173	inflado del neumático . . . . .	45
Sistema de asistencia a la frenada de		MirrorLink® . . . . .	187	sellado del neumático . . . . .	45
emergencia (Front Assist) . . . . .	239	modo Media . . . . .	196		
temperatura exterior . . . . .	72	modo Radio . . . . .	192	<b>L</b>	
Travel Assist . . . . .	259	navegación . . . . .	199	Lámparas fundidas	
Indicador de intervalos de servicio . . . . .	343	personalizar . . . . .	173	cambiar una lámpara . . . . .	64
Indicador de la temperatura		Wi-Fi Protected Setup (WPS) . . . . .	189	Lane Assist . . . . .	255
del líquido refrigerante del motor . . . . .	82	WLAN . . . . .	188	testigo de control y de advertencia . . . . .	256
exterior . . . . .	72	Inmovilizador electrónico . . . . .	109, 216	Launch-control (cambio automático) . . . . .	225
Indicador del nivel de combustible . . . . .	81	Inspección . . . . .	317, 342	Lavacristales . . . . .	324
testigo de control . . . . .	81	Interfaz de teléfono . . . . .	206	Lavaparabrisas . . . . .	129
Indicador de los datos de viaje . . . . .	74	lugares con peligro de explosión . . . . .	207		
Indicador multifunción . . . . .	74	Intermitentes de emergencia . . . . .	125		

Lavar el vehículo		Líquido refrigerante del motor	321	mando de las luces	119
aparatos de limpieza de alta presión	346	comprobar el nivel	322	palanca de intermitentes	121
conservación exterior del vehículo	346	especificaciones	321	palanca de luz de carretera	121
particularidades	113	G12evo	321	regulación del alcance de las luces	126
sensores	278	G12 plus-plus	321	señales acústicas	119
Leaving Home	124	G13	321	testigos de control y de advertencia	119
Letras distintivas del motor	74	indicador de temperatura	82	Lugares con normativas especiales	207
Levantar el vehículo	50	testigo de advertencia	82	Lugares con peligro de explosión	207
Levas de cambio [cambio automático]	223	testigo de control	82	Luz trasera antiniebla	
Licencias	176	Listas de comprobación		testigo de control	119
Light Assist	123	asistente de marcha atrás [Rear View]	293		
Limitador de velocidad	236	requisitos para Android Auto™	186	<b>LL</b>	
indicación en la pantalla	236	requisitos para Apple CarPlay	185	Llamada de emergencia	42
manejar	238	requisitos para MirrorLink®	187	Llantas	
testigo de control	236	Localización del vehículo	182	cambiar una rueda	47
Limpiaacristales		Luces	119	Llave para las ruedas	43
palanca del limpiacristales	129	antiniebla con función luz de cornering	124	Llave por control remoto	
Limpialuneta	129	AUTO	120	desbloquear y bloquear	100
Limpiaparabrisas	129	cambiar una lámpara	64	Llaves	
eyectores de lavado térmicos	130	coming home	124	asignar una llave	96
funciones	130	conmutador	120	cambiar la pila	97
levantar la escobilla	52	encender y apagar	120	desbloquear y bloquear	100, 109
particularidades	129	iluminación de los instrumentos	126	indicaciones para el conductor (contacto mecánico)	216
posición de servicio	52	iluminación de los mandos	126	llave del vehículo	96
recoger la escobilla	52	leaving home	124	llave de repuesto	96
sensor de lluvia	130	luces de lectura	127	mando a distancia	96
sistema lavafaros	130	luces interiores	127	sincronizar	98
Limpieza		luz antiniebla	120	Llenar el depósito	306
aparatos de limpieza de alta presión	346	luz de ambiente	128		
cuidados especiales	349	luz de autopista	121	<b>M</b>	
exterior del vehículo	347	luz de carretera	119	Maletero	111, 139
interior del vehículo	348	luz de cruce	119	ampliar	137
lavar el vehículo	346	luz de giro	124	apertura y cierre controlado por sensores [Easy Open]	113
Líquido de frenos	323	luz de posición	119		
		luz diurna	120		

apertura y cierre eléctricos .....	111	reiniciar el servicio de aceite .....	74	Multimedia .....	212
bandeja enrollable .....	142	reiniciar Trip .....	74	favoritos .....	197
bolsa de red .....	145	MirrorLink® .....		reproducir .....	197
desbloqueo de emergencia .....	114	ajustes .....	185	seleccionar fuente .....	197
guardar la bandeja .....	141, 143	establecer la conexión .....	187	utilizar servicios de streaming .....	198
luz del maletero .....	127	finalizar la conexión .....	187	My Beat .....	217
particularidades del portón trasero eléctrico .....	112	menú .....	187		
red de separación .....	148, 149	particularidades .....	188	<b>N</b>	
suelo variable del maletero .....	144	requisitos .....	187	Navegación .....	199
Mando a distancia		Mobile Signal Amplifier .....	211	aprender comportamiento de uso .....	205
véase Llaves .....	96	Modificaciones técnicas .....	352	aumentar el mapa de navegación .....	200
Mando selector (cambio automático)		Modo de conducción .....	230	datos guardados .....	200, 205
posiciones .....	221	Modo de inercia .....	226	destinos favoritos .....	203
Mandos en el volante .....	95	Modo Media .....	196	destinos guardados .....	203
Mandos para las ventanillas .....	115	Modo radio .....	192	detalles de la ruta .....	204
Manecilla de la puerta .....	109	Modo Sport .....	277	editar ruta .....	204
Manecilla interior de la puerta .....	67	Montaje posterior		funciones .....	201
Manejo por voz .....	190	dispositivo de remolque .....	305	función: introducción del destino .....	202
Android Auto™ .....	187	Motor		guardar destinos .....	203
Siri™ (Apple CarPlay™) .....	186	arrancar (indicación para el conductor con el contacto mecánico) .....	216	introducir una dirección para una guía al destino .....	203
Mantenimiento		arranque asistido .....	54	limitaciones .....	200
véase Servicio .....	342	rodaje .....	231	locuciones de la navegación .....	199
Marcas registradas .....	176	ruidos .....	214	manejar el mapa .....	200
Marcha atrás (cambio automático) .....	222	sistema Start-Stop .....	217	mapa .....	200, 203
Masas remolcables		Motor y encendido		modo offroad .....	203
cargar el remolque .....	300	arranque de emergencia .....	216	Otras opciones .....	205
Medio ambiente		desconexión automática del encendido .....	213	reducir el mapa de navegación .....	200
compatibilidad medioambiental .....	355	My Beat .....	217	símbolos .....	201
conducción ecológica .....	231	parar el motor .....	215	últimos destinos .....	203
repostar .....	306	poner el motor en marcha .....	214	utilizar datos de contacto .....	204
Menú Servicio		poner el motor en marcha con Press & Drive .....	214	utilizar el mapa .....	203
hora .....	74	precalentar el motor .....	214	utilizar el mapa para introducir el destino .....	203
indicador de intervalos de servicio .....	74	Móvil .....	352	ventana adicional .....	205
letras distintivas del motor .....	74			vista detallada .....	205

Neumáticos		ParkPilot		Portaobjetos	152
accesorios	331	véase Ayuda de aparcamiento	286, 287, 291	cajones	153
cambiar	47	Particularidades		documentación de a bordo	153
de invierno	336	Android Auto™	187	en el lado del acompañante	153
indicadores de desgaste	335	Apple CarPlay	186	guantera	153
neumáticos nuevos	332	arrancar por remolcado	55	luz de la guantera	127
objetos extraños insertados	331	conducción con remolque	301	otros portaobjetos	154
presión de los neumáticos	333	equipos de limpieza de alta presión	303	Portón trasero	111, 114
rodadura unidireccional	51	MirrorLink®	188	véase también Maletero	111
sigla de velocidad	331	remolcar	55, 58	Posición correcta	13
sujetos a rodadura unidireccional	331	Pedales	14, 16	conductor	13
vida útil	333	Peligros por no utilizar el cinturón de seguridad	20	Precalentar el motor	214
Neumáticos de invierno	336	Perfil de conducción	230	Presión de inflado de los neumáticos	333
Notificación de servicio: consultar	84	Perfil del neumático	335	Presión del aceite del motor	
Número de plazas	14	Perfiles de información	70	testigo de control	319
<b>O</b>		Pesos	361	Press & Drive	
Octanaje (gasolina)	308	Piezas de repuesto	351	poner el motor en marcha	214
<b>P</b>		Pila	97	pulsador de arranque	213
Palanca de intermitentes	121	Pilotos traseros		Pretensores del cinturón	23
Palanca de luz de carretera	121	cambiar una lámpara	64	testigo de control	26
Pantalla	69	Pintura del vehículo		Productos para la conservación del vehículo	345
limpiar	175	conservación	347	Profundidad del dibujo de los neumáticos	335
Pantalla de la radio: limpiar	348	Plazas del vehículo	14	Propiedades de los aceites	318
Pantalla del cuadro de instrumentos	70, 71	Portabebidas		Protección del sol	134
Pantalla táctil	170, 171	delantero	154	Puertas	108
Parasoles	134	en el reposabrazos central trasero	154	seguro para niños	110
Par de apriete		portabotellas	154	Puesto de conducción	
tornillos de rueda	51	Portabicicletas		cuadro general	67
Park Assist		carga máxima	304	Pulsador de arranque	213
véase Sistema de aparcamiento asistido		montar en el gancho de remolque esca-		<b>R</b>	
(Park Assist)	278	moteable	304	Radio	
		Portadatos	360	bandas de frecuencias	193
		Portaequipajes de techo	150	equipamiento	193
		fijar las barras transversales	151		



símbolos .....	193	Remolcar el vehículo .....	55, 58	Reparación de neumáticos .....	44
sintonizar emisora .....	193	argolla de remolque delantera .....	59	Reposabrazos centrales .....	138
teclas de presintonía .....	193	argolla de remolque trasera .....	60	Reposacabezas .....	135
TP (emisora de tráfico) .....	195	barra de remolque .....	57	Repostar	
Radioteléfonos .....	352	cable de remolque .....	57	abrir la tapa del depósito .....	306
RCTA .....	266	cambio automático .....	57, 58	indicador del nivel de combustible .....	81
véase Asistente de desaparcamiento		cambio manual .....	57, 58	testigo de control .....	81
(RCTA) .....	262	con dispositivo de remolque .....	57	Requisitos para Apple CarPlay .....	185
Rear Traffic Alert .....	266	particularidades .....	55, 58	Respaldo del asiento trasero	
Rear View Camera .....	292	prohibición de remolcado .....	57	abatir .....	137
Recambios .....	351	tracción total .....	57	levantar .....	137
Recambios Originales SEAT .....	344	Remolque .....	295	Retrovisor	
Recirculación de aire .....	163	ajustar los faros .....	301	interior antideslumbrante .....	131
Recomendación de marcha .....	228	alarma antirrobo .....	299	véase también Espejos retrovisores .....	131
Recordatorio de inspección .....	84	anomalía en el funcionamiento .....	298	Retrovisores exteriores	
Red de separación .....	148, 149	ayuda de aparcamiento .....	290, 291	ajustes .....	132
Red para equipaje		cable de remolque .....	297, 299	calefactables .....	132
maletero .....	145	cargar .....	300	circular con un remolque .....	297
Reducción catalítica selectiva .....	309	carga vertical sobre el acoplamiento .....	295, 300	plegar .....	132
Refrigeración .....	157	conducción con remolque .....	301	Retrovisor interior	
Regulación anticipativa de la velocidad .....	253	conectar .....	298	antideslumbrante .....	131
activación .....	254	desbloquear el gancho de remolque eléc-		Rodaje	
conducción .....	254	tricamente .....	303	motor nuevo .....	231
limitaciones .....	253	enganchar .....	298	neumáticos nuevos .....	330
problemas y soluciones .....	255	estabilización del conjunto vehículo tractor		pastillas de freno nuevas .....	269
Regulación de la distancia		y remolque .....	302	Rueda de emergencia .....	340
véase Control adaptativo de velocidad ...	244	luces traseras .....	297, 299	Ruedas	
Regulación del alcance de las luces .....	126	luces traseras LED .....	297, 299	cadenas para la nieve .....	337
Regulación dinámica del alcance de las lu-		masas remolcables .....	300	cambiar .....	47, 51
ces .....	126	montar posteriormente un dispositivo de		embellecedor de rueda .....	47
Regulador de velocidad .....	234	remolque .....	305	intercambio .....	335
manejo .....	235	particularidades .....	268	rueda de emergencia .....	340
testigo de control y de advertencia .....	234	requisitos técnicos .....	297	ruedas nuevas .....	332
Relojes		retrovisores exteriores .....	297	tornillos de rueda .....	335
poner en hora .....	81	toma de corriente .....	298		

Ruidos		Señales de tráfico		Sistema de aparcamiento asistido (Park Assist) .....	278
control adaptativo de velocidad .....	244	visualización en la pantalla .....	78	anomalía en el funcionamiento .....	278
ESC .....	274	Servicio		aparcar en batería .....	283
freno de estacionamiento .....	271	comprobante del Servicio .....	342	aparcar en línea .....	283
frenos .....	269	condiciones de uso .....	343	condiciones para aparcar .....	283
neumáticos .....	331, 336	conjuntos de servicios .....	344	condiciones para desaparcar .....	284
<b>S</b>		inspección .....	342	desaparcar (solo de huecos en línea) .....	284
S-PIN .....	181	plan de Mantenimiento digital .....	342	finalizar prematuramente .....	280
Safe .....	216	servicio de cambio de aceite .....	342	interrupción automática .....	280
SEAT CONNECT .....	179	servicio fijo .....	342	intervención automática en los frenos .....	285
anomalías .....	183	servicio flexible .....	342	Sistema de asistencia a la frenada de emergencia	
desactivar .....	183	servicios .....	342	activar y desactivar .....	242
disposiciones legales .....	182	trabajos de servicio .....	342	advertencias .....	239
SEAT Digital Cockpit .....	70	Servicio de inspección .....	317	asistente de esquiwa .....	240
perfiles de información .....	70	Servicio de llamada de emergencia .....	42	asistente de giro .....	240
SEAT Drive Profile .....	229	Servicio de Movilidad de SEAT .....	345	desactivar temporalmente .....	243
SEAT Ident .....	181	Servicios online .....	179	indicaciones en la pantalla .....	239
SEAT Service Mobility .....	345	Servodirección		limitaciones del sistema .....	241
Seguridad		véase Dirección .....	228	reconocimiento de peatones y ciclistas .....	240
asientos para niños .....	31	Set antipinchazos .....	44	sensor de radar .....	243
conducción segura .....	12	Sigla de velocidad .....	331	Sistema de aviso de salida del carril	
seguridad infantil .....	31	Símbolos de advertencia		véase Testigos de control y de advertencia .....	274
Seguro para niños		véase Testigos de control y de advertencia .....	87	Sistema de control de emisiones	
evaluación eléctrica .....	115	Sistema antibloqueo .....	274	testigo de control .....	312
Sensor de lluvia .....	130	Sistema de airbags .....	24	Sistema de control de presión de los neumáticos .....	338
control de la función .....	131	activación .....	25	Sistema de depuración de gases de escape	
Sensor de radar .....	243, 246	airbags frontales .....	26	AdBlue .....	309
Sentido de giro		desactivación del airbag frontal .....	27	catalizador .....	312
neumáticos .....	51	descripción .....	24	filtro de partículas .....	313
Señal acústica		funcionamiento .....	25	Sistema de desbloqueo selectivo .....	100
cinturón de seguridad sin abrochar .....	17	testigo de control .....	26		
luces .....	119	Sistema de alarma antirrobo .....	106		
testigos de control y de advertencia .....	87	Sistema de aparcamiento			
		véase Ayuda de aparcamiento .....	286, 287, 291		

Sistema de detección de señales de tráfico . . .	78	detección del cansancio . . . . .	76	Tecla de bloqueo . . . . .	222
advertencia de velocidad . . . . .	79	frenada de emergencia [Front Assist] . . . . .	238	Techo de cristal . . . . .	117
daños en el parabrisas . . . . .	79	función Auto Hold . . . . .	273	anomalía en el funcionamiento . . . . .	117
funcionamiento . . . . .	78	indicador de control de presión de los neu- máticos . . . . .	338	función antiapriisionamiento . . . . .	119
funcionamiento limitado . . . . .	79	limitador de velocidad . . . . .	236	Techo panorámico . . . . .	118
remolque . . . . .	79	regulación anticipativa de la velocidad . . . . .	253	véase también Techo de cristal . . . . .	117
visualización en la pantalla . . . . .	78	regulador de velocidad . . . . .	234	Telas: limpiar . . . . .	348
Sistema de frenos		sistema de aparcamiento asistido [Park Assist] . . . . .	278	Teléfono	
testigo de advertencia . . . . .	269	sistema de detección de señales de tráfico . . . . .	78	agenda telefónica . . . . .	210
Sistema de infotainment		Sistemas de control de presión de los neu- máticos		contactos . . . . .	210
véase Infotainment . . . . .	90	indicador de control de presión de los neu- máticos . . . . .	338	desconectar . . . . .	207
Sistema de precalentamiento		Sistema Start-Stop		emparejar un teléfono móvil . . . . .	208
testigo de control . . . . .	312	desconectar y conectar manualmente . . . . .	220	enviar mensajes . . . . .	210
Sistema de refrigeración		el motor no se apaga . . . . .	217	favoritos . . . . .	210
comprobar el líquido refrigerante . . . . .	322	funcionamiento . . . . .	217	llamar . . . . .	209
reponer líquido refrigerante . . . . .	322	indicaciones para el conductor . . . . .	217	teclas de marcación rápida . . . . .	210
Sistema de seguridad Safe . . . . .	105	parar y arrancar el motor . . . . .	217	Teléfonos móviles . . . . .	352
Sistema de sonido . . . . .	177	testigos . . . . .	217	Tensado del cinturón . . . . .	23
Sistema ISOFIX . . . . .	36	Sistema Top Tether . . . . .	36, 38, 39	Testigos de control y de advertencia . . . . .	87
Sistema portaequipajes . . . . .	150	Start-Stop . . . . .	217	aceite del motor . . . . .	319
Sistemas de asistencia		Suelo del maletero . . . . .	144	adBlue . . . . .	310
ACC . . . . .	244	Suelo variable del maletero . . . . .	144	airbags . . . . .	27
asistente de apertura de puertas [Exit As- sist] . . . . .	262	<b>T</b>		alternador . . . . .	327
asistente de cambio de carril [Side Assist] . . . . .	262	Tapa del depósito de combustible		asistente de cambio de carril [Side Assist] . . . . .	263
asistente de conducción [Travel Assist] . . . . .	257	abrir y cerrar . . . . .	306	asistente de desaparcamiento [RCTA] . . . . .	263
asistente de desaparcamiento [RCTA] . . . . .	262	Tapón del depósito de combustible		bloqueo de la columna de dirección . . . . .	229
asistente para emergencias [Emergency Assist] . . . . .	260	abrir y cerrar . . . . .	306	cambio . . . . .	221
ayuda de aparcamiento Plus . . . . .	287	TCS		cambio de marchas . . . . .	227
ayuda de aparcamiento posterior . . . . .	291	véase Control de tracción . . . . .	274	cinturón de seguridad . . . . .	17
conectar . . . . .	86			control adaptativo de velocidad . . . . .	245
control adaptativo de velocidad . . . . .	244			control de emisiones . . . . .	312
control de presión de los neumáticos . . . . .	338			dirección electromecánica . . . . .	229
desconectar . . . . .	86			EDS . . . . .	274

Emergency Assist .....	261	capuchones .....	48	<b>V</b>	
ESC .....	274, 277	par de apriete .....	51	Vadeo de calzadas inundadas .....	233
filtro de partículas .....	312, 313	TP (emisora de tráfico) .....	195	Vano motor .....	314, 317
freno de estacionamiento electrónico .....	269	Trabajos de reparación .....	351	aceite del motor .....	320
gancho de remolque .....	303	Tracción total		apertura y cierre .....	315
gestión del motor .....	312	remolcado .....	57	batería .....	325
Lane Assist .....	256	Trampilla para transporte de objetos largos .....	147	depósito limpiacristales .....	324
limitador de velocidad .....	236	Transferencia de datos .....	179	líquido de frenos .....	323
líquido refrigerante del motor .....	82	Transporte de niños .....	31	líquido refrigerante .....	321, 322
luces .....	119	Transporte de objetos		Vehículo	
pisar el freno .....	245	argollas de amarre .....	145	datos distintivos .....	360
regulador de velocidad (GRA) .....	234	bolsa de red .....	145	desbloquear y bloquear (Keyless Access) .....	102
repostar .....	81, 306	cargar el remolque .....	300	elevaer .....	50
reserva de combustible .....	81	colocar el equipaje .....	139	estacionar en pendientes .....	278
señal acústica .....	87	colocar la carga .....	139	estacionar en subidas .....	278
Sistema antibloqueo ABS .....	274	conducción con remolque .....	301	número de bastidor .....	360
sistema de airbags .....	26	ganchos para bolsas .....	146	número identificativo .....	360
sistema de control de presión de los neumáticos .....	338	portaequipajes de techo .....	150	portadatos .....	360
sistema de frenos .....	269	remolque .....	295	prestar o vender .....	182
sistema de precalentamiento diésel .....	312	sistema portaequipajes .....	150, 151	Venta del vehículo .....	182
Start-Stop .....	217	trampilla para transporte de objetos largos .....	147	Ventanillas	
TCS .....	274, 277	Travel Assist		apertura de confort .....	115
Travel Assist .....	260	véase Asistente de conducción (Travel As-		cierre de confort .....	115
Tiptronic (cambio automático) .....	221, 223	ist) .....	257	eléctricas .....	115
Toma de corriente		Triángulo de preseñalización .....	125	funcionamiento automático .....	116
12 voltios .....	155	Túnel de lavado automático .....	346	subida/bajada automática .....	116
anomalías .....	155	desconectar la función Auto Hold .....	273	Ventilación .....	157
Toma multimedia AUX-IN .....	152	Tyre Mobility System		Ventilación estacionaria .....	165
Tomas de corriente		véase Kit antipinchazos .....	44	Viajes al extranjero	
remolque .....	298	<b>U</b>		faros .....	126
Top Tether .....	36, 38, 39	USB .....	212	gasolina .....	233
Tornillos de rueda .....	49, 335			Vigilancia del habitáculo y sistema antirremolque	
antirrobo .....	48, 49			activación .....	107

Vista exterior .....	7, 8
Vista interior .....	11
Volante	
ajustar .....	16
calefacción .....	164
levas de cambio (cambio automático) ....	223
mandos .....	95
multifunción .....	95
Volumen	
fijar en fuentes de audio externas .....	175

### W

Wi-Fi .....	178
Wireless Charger .....	211
WLAN .....	188

### X

XDS .....	275
-----------	-----

### Z

Zonas táctiles .....	170
----------------------	-----



SEAT S.A. se preocupa constantemente por mantener todos sus tipos y modelos en un desarrollo continuo. Por ello le rogamos que comprenda que, en cualquier momento, puedan producirse modificaciones del vehículo entregado en cuanto a la forma, el equipamiento y la técnica. Por esta razón, no se puede derivar derecho alguno basándose en los datos, las ilustraciones y descripciones del presente Manual.

Los textos, las ilustraciones y las normas de este manual se basan en el estado de la información en el momento de la realización de la impresión. Salvo error u omisión, la información recogida en el presente manual es válida en la fecha de cierre de su edición.

No está permitida la reimpresión, la reproducción o la traducción, total o parcial, sin la autorización escrita de SEAT.

SEAT se reserva expresamente todos los derechos según la ley sobre el "Copyright". Reservados todos los derechos sobre modificación.



Este papel está fabricado con celulosa blanqueada sin cloro.

© SEAT S.A. - Reimpresión: 15.01.20

Español 5FA012760BA (01.20)



5FA012760BA

