



MANUAL DE INSTRUCCIONES

Ibiza



Acerca de este manual

En este manual se describe el **equipamiento** del vehículo en el momento del cierre de este texto. Algunos de los equipos que se describen a continuación se introducirán en fechas posteriores o sólo están disponibles en determinados mercados.

Por tratarse del manual general para la gama IBIZA, algunos de los equipos y funciones que se describen aquí no se incluyen en todos los tipos o variantes del modelo, pudiendo cambiar o modificarse según las exigencias técnicas y de mercado, sin que ello pueda interpretarse, en ningún caso, como publicidad engañosa.

Las **ilustraciones** pueden diferir en algunos detalles con respecto a su vehículo y se han de entender como una representación estándar.

Las **indicaciones de dirección** (izquierda, derecha, adelante, atrás) que aparecen en este manual se refieren a la dirección de marcha del vehículo, siempre que no se indique lo contrario.

El **material audiovisual** sólo pretende ayudar a los usuarios a entender mejor algunas funcionalidades del coche. No sirve como sustituto del manual de instrucciones. Acceda al manual de instrucciones para consultar la información completa y advertencias.

* Los **equipamientos señalados con un asterisco** vienen de serie sólo en determinadas versiones del modelo, se suministran como opcionales únicamente para algunas versiones o bien sólo se ofertan en determinados países.

® Las **marcas registradas** están señalizadas con ®. El que no aparezca este símbolo no garantiza que no se trate de un término registrado.

» Indica que el apartado continúa en la página siguiente.



Advertencias importantes en la página indicada



Contenido más detallado en la página indicada



Información general en la página indicada

SOS

Información de emergencia en la página indicada



Material audiovisual en la página indicada



ATENCIÓN

Los textos precedidos por este símbolo contienen información sobre su seguridad y le advierten de posibles peligros de accidente o de lesiones.



CUIDADO

Los textos precedidos con este símbolo llaman su atención sobre posibles daños en el vehículo.



Nota relativa al medio ambiente

Los textos precedidos por este símbolo contienen información sobre la protección del medio ambiente.



Aviso

Los textos precedidos por este símbolo contienen información adicional.

Este libro está dividido en seis grandes partes que son:

1. Lo esencial
2. Seguridad
3. Emergencias
4. Manejo
5. Consejos
6. Datos técnicos

Al final del manual encontrará un índice alfabético que le ayudará a encontrar con rapidez la información que desea.

Prólogo

Este manual de instrucciones y los suplementos correspondientes deberán ser leídos con detenimiento, para familiarizarse rápidamente con su vehículo.

Además del cuidado y mantenimiento periódicos del vehículo, el manejo adecuado del mismo contribuye a mantener su valor.

Por motivos de seguridad, tenga siempre en cuenta las informaciones sobre accesorios, modificaciones y cambio de piezas.

En caso de vender el vehículo, entregue a su nuevo propietario la documentación comple-

ta de a bordo, ya que ésta pertenece al vehículo.

En este manual, usted puede acceder a la información, a través del:

- Índice temático con la estructura general del manual por capítulos.
- Índice visual, donde gráficamente se le indica la página en la que puede encontrar la información “esencial”, que es ampliada en los capítulos correspondientes.

- Índice alfabético con numerosos términos y sinónimos que facilita la búsqueda de la información.

ATENCIÓN

Tenga en cuenta las importantes advertencias de seguridad relativas al airbag frontal del acompañante »» pág. 77, Indicaciones importantes sobre el airbag frontal del acompañante. »»

Videos relacionados



Motores EcoTSI



Detección de cansancio

» pág. 182



Luz de ambiente y luz diurna

» pág. 125

» pág. 129

Índice

Lo esencial	5	Posición correcta de los ocupantes del vehículo	60	Instrumentos y testigos de control	100
Vista exterior	5	Área de los pedales	64	Instrumentos	100
Vista exterior	6	Cinturones de seguridad	65	Testigos de control y de advertencia	104
Vista interior (guía izquierda)	7	El porqué de los cinturones de seguridad	65	Introducción al sistema Easy Connect*	106
Vista interior (guía derecha)	8	Ajuste correcto de los cinturones de seguridad	68	Ajustes del sistema (CAR)*	106
Funcionamiento	9	Pretensores del cinturón*	70	Comunicación y multimedia	107
Apertura y cierre	9	Sistema de airbags	71	Mandos en el volante*	107
Antes de iniciar la marcha	12	Breve introducción	71	Multimedia	111
Airbags	14	Indicaciones de seguridad sobre los airbags	73	Apertura y cierre	112
Asientos para niños	17	Desactivar los airbags	75	Cierre centralizado	112
Arranque del vehículo	21	Transporte seguro de niños	76	Llaves	116
Luces y visibilidad	22	Seguridad infantil	76	Mando a distancia por radiofrecuencia*	116
Easy Connect	25	Asientos para niños	78	Alarma antirrobo*	118
Sistema de información para el conductor	27	Emergencias	80	Portón trasero	120
Datos de viaje	31	Autoayuda	80	Elevalunas eléctricos	120
Regulador de velocidad	36	Equipamiento de emergencia	80	Techo panorámico deflector*	122
Testigos luminosos	37	Reparación de neumáticos	81	Luces y visibilidad	124
Palanca de cambios	39	Cambio de escobillas	83	Luces	124
Climatización	41	Remolcar y arrancar el motor por remolcado	84	Luces interiores	129
Control de niveles	43	Fusibles y lámparas	86	Visibilidad	130
Emergencias	47	Fusibles	86	Sistemas limpiaparabrisas y limpialuneta	130
Fusibles	47	Cambio de lámparas	89	Espejos retrovisores	132
Lámparas	48	Cambiar las lámparas del faro simple	90	Asientos y apoyacabezas	134
Actuación en caso de pinchazo	48	Cambiar las lámparas del faro doble	91	Ajustar los asientos y los apoyacabezas	134
Cambiar una rueda	50	Cambiar las lámparas del faro AFS	93	Funciones de los asientos	136
Cadenas para la nieve	53	Cambiar las lámparas del faro antiniebla	93	Transportar y equipamientos prácticos	137
Remolque de emergencia del vehículo	54	Cambiar las lámparas posteriores	94	Equipamientos prácticos	137
Ayuda de arranque	55	Cambiar las lámparas laterales e interiores	95	Maletero	141
Cambio de escobillas	57	Manejo	99	Baca/Portaequipajes de techo*	143
Seguridad	59	Puesto de conducción	99	Climatización	145
Conducción segura	59	Cuadro general	98	Calefacción, ventilación y refrigeración	145
¡La seguridad es lo primero!	59			Calefacción y aire fresco	147
Consejos de conducción	59			Aire acondicionado*	149
				Climatronic*	151
				Conducción	153
				Dirección	153
				Arrancar y parar el motor	155

Frenar y estacionar	158	Depósito limpiacristales	221
Sistemas de frenado y estabilización	161	Batería del vehículo	221
Cambio manual	167	Ruedas	224
Cambio automático*	168	Ruedas y neumáticos	224
Rodaje y conducción económica	174	Servicio de invierno	229
Gestión del motor y sistema de depuración de gases de escape	177	Datos técnicos	230
Consejos para la conducción	179	Características técnicas	230
Sistemas de asistencia al conductor	180	Información relevante	230
Sistema Start-Stop*	180	Datos sobre el consumo de combustible	231
Detección de cansancio (recomendación de pausa)*	182	Conducción con remolque	232
Ayuda de aparcamiento	183	Ruedas	232
Asistente de marcha atrás "Rear View Camera"*	188	Datos del motor	234
Velocidad de cruce* (regulador de velocidad - GRA)	191	Dimensiones	246
Sistema "SEAT Drive Profile"	193	Índice alfabético	247
Dispositivo de enganche para remolque y remolque	195		
Conducción con remolque	195		
Montaje posterior de un dispositivo de remolque*	196		
Consejos	198		
Cuidado y mantenimiento	198		
Accesorios y modificaciones técnicas	198		
Conservación y limpieza	199		
Conservación del exterior del vehículo	200		
Conservación del interior del vehículo	206		
Verificación y reposición de niveles	208		
Repostar	208		
Combustible	209		
Trabajos en el vano motor	211		
Aceite del motor	215		
Sistema de refrigeración	218		
Líquido de frenos	219		

Vista exterior



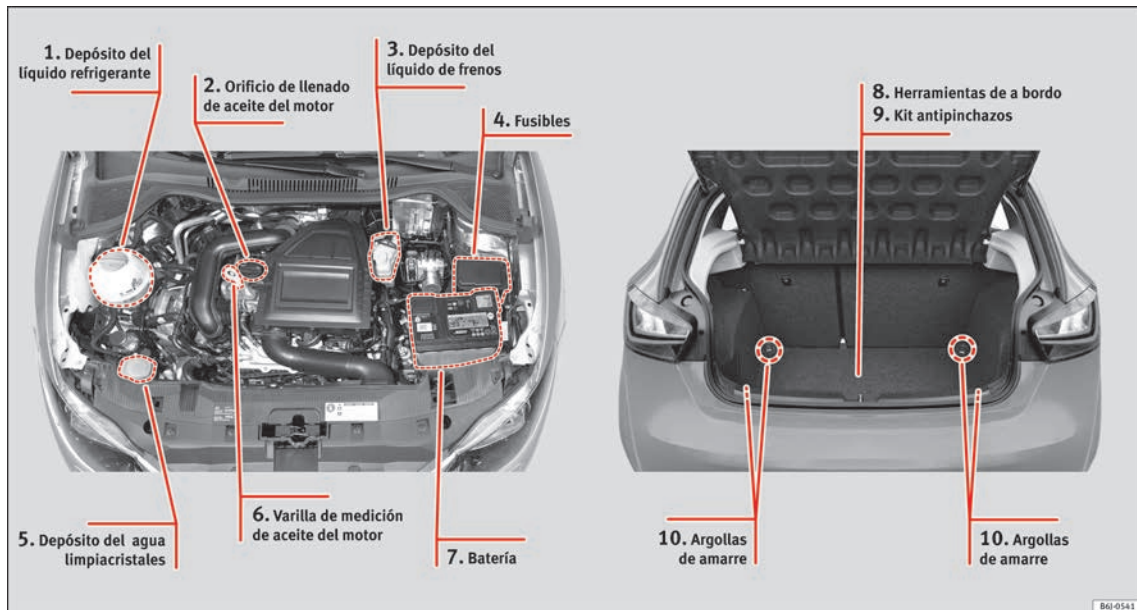
- 1 »» pág. 11
- 2 »» pág. 9
- 3 »» pág. 9

- 4 »» pág. 48
- 5 »» pág. 54
- 6 »» pág. 43

- 7 »» pág. 43
- 8 »» pág. 10

B61-0535

Vista exterior



① » pág. 44

② » pág. 44

③ » pág. 45

④ » pág. 47

⑤ » pág. 45

⑥ » pág. 44

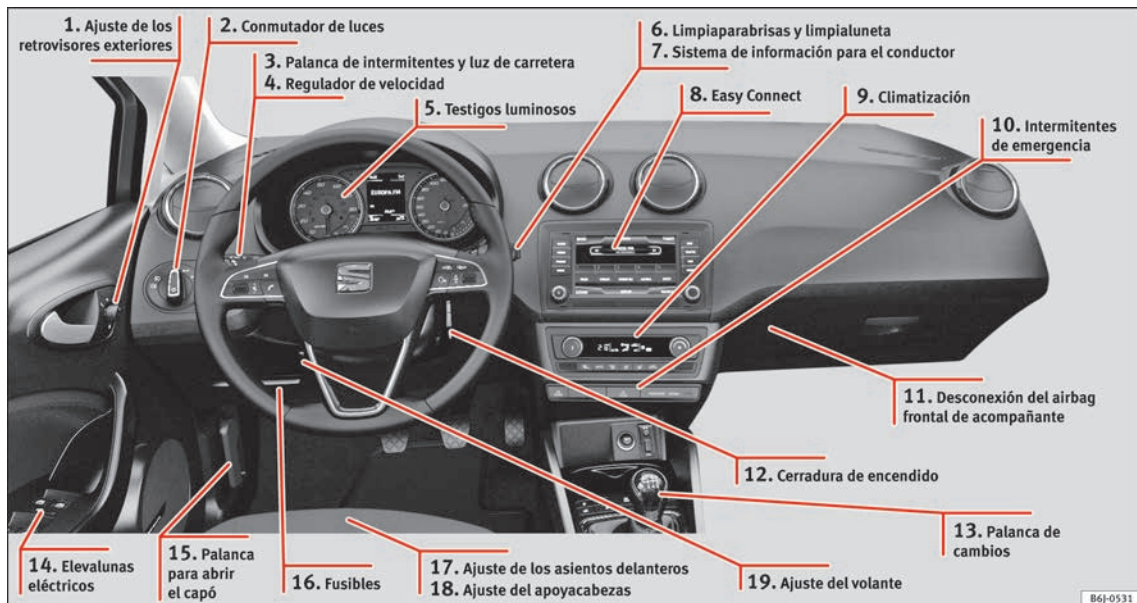
⑦ » pág. 46

⑧ » pág. 50

⑨ » pág. 49

⑩ » pág. 142

Vista interior (guía izquierda)



- ① » pág. 13
 ② » pág. 22
 ③ » pág. 23
 ④ » pág. 36

- ⑤ » pág. 37
 ⑥ » pág. 24
 ⑦ » pág. 27
 ⑧ » pág. 25

- ⑨ » pág. 41
 ⑩ » pág. 23
 ⑪ » pág. 15
 ⑫ » pág. 21

- ⑬ » pág. 39
 ⑭ » pág. 11
 ⑮ » pág. 10
 ⑯ » pág. 47

- ⑰ » pág. 12
 ⑱ » pág. 12
 ⑲ » pág. 14

Vista interior (guía derecha)



B6J-0532

- 1 » pág. 23
- 2 » pág. 36
- 3 » pág. 23
- 4 » pág. 41

- 5 » pág. 25
- 6 » pág. 24
- 7 » pág. 27
- 8 » pág. 37

- 9 » pág. 22
- 10 » pág. 13
- 11 » pág. 10
- 12 » pág. 15

- 13 » pág. 14
- 14 » pág. 39
- 15 » pág. 12
- 16 » pág. 12

- 17 » pág. 21
- 18 » pág. 47
- 19 » pág. 11

Funcionamiento

Apertura y cierre

Puertas



Fig. 1 Llave por control remoto: teclas.



Fig. 2 Consola central: pulsadores del cierre centralizado.

Bloqueo y desbloqueo con la llave

- Bloquear: pulse el botón »» fig. 1.
- Desbloquear: pulse el botón »» fig. 1.
- Desbloquear el portón trasero: pulse el botón »» fig. 1 hasta que todos los intermitentes del vehículo parpadeen brevemente.

Bloqueo y desbloqueo con el conmutador de cierre centralizado

- Bloquear: pulse el botón »» fig. 2. Ninguna de las puertas se abre desde el exterior. Las puertas pueden abrirse desde el interior, tirando de la palanca de apertura de la puerta.
- Desbloquear: pulse el botón »» fig. 2.



»» en Descripción de la pág. 112



»» pág. 112

Portón trasero



Fig. 3 Portón trasero: apertura desde fuera.

El funcionamiento del sistema de apertura del portón es eléctrico. Se activa accionando la manecilla con forma de sigla del portón.

Este sistema puede estar o no operativo según el estado del vehículo.

Si el portón está bloqueado no se podrá abrir, en cambio si está desbloqueado, el sistema de apertura se encuentra operativo y se puede proceder a su apertura.

Para cambiar el estado de bloqueo/desbloqueo, accione el pulsador o la tecla »» fig. 1 de la llave del mando a distancia.

Si el portón trasero se encuentra abierto o mal cerrado, aparecerá el correspondiente aviso en la pantalla del cuadro de instrumentos.* Si se abre el portón trasero circulando a más de 6 km/h (4 mph), se emite además una señal acústica de advertencia*.

- Abrir el portón trasero: tire de la maneta y levántela » fig. 3. Se abre automáticamente.
- Cerrar el portón trasero: sujétala por uno de los asideros del revestimiento interior y ciérrala dando un ligero impulso.



» ⚠ en Apertura y cierre de la pág. 120

SOS

» pág. 10

Apertura de emergencia del portón trasero



Fig. 4 Apertura de emergencia del portón trasero.

Permite la apertura en caso de que el cierre centralizado no funcione (p. ej., no hay batería).

En el revestimiento del maletero existe una ranura que permite acceder al mecanismo de apertura de emergencia.

Apertura del portón desde el interior del maletero

- Introduzca el espadín de la llave en la ranura y desbloquee el sistema de cierre, dirigiendo la llave de derecha a izquierda, tal como indica la flecha » fig. 4.

Capó del motor

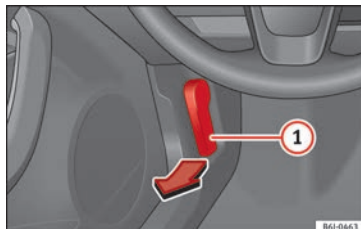


Fig. 5 Palanca de desbloqueo en el espacio reposapiés del conductor.

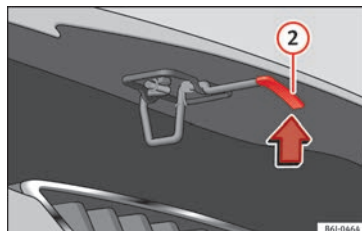


Fig. 6 Leva bajo el capó.

- Abrir el capó: tire de la palanca que hay debajo del tablero de instrumentos » fig. 5 ①.
- Levantar el capó: haga presión hacia arriba sobre el saliente situado debajo del capó » fig. 6 ②. El gancho de sujeción queda desbloqueado.
- Suelte la varilla de sustentación y encájela en el lugar dispuesto para ello en el capó.



» ⚠ en Indicaciones de seguridad para los trabajos en el vano motor de la pág. 211



» pág. 211

Elevallunas eléctricos*

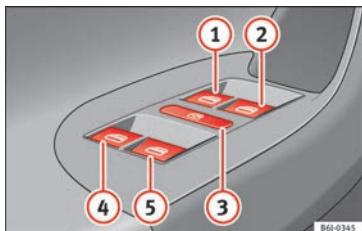


Fig. 7 Detalle de la puerta del conductor: mandos para las ventanillas.

- Abrir la ventanilla: pulse el botón
- Cerrar la ventanilla: tire del botón

Botones de la puerta del conductor

- 1 Ventanilla de la puerta delantera izquierda
- 2 Ventanilla de la puerta delantera derecha
- 3 Mando de seguridad para desactivar los botones de los elevallunas de las puertas traseras (sólo vehículos 5 puertas)
- 4 Ventanilla de la puerta trasera izquierda (sólo vehículos 5 puertas)
- 5 Ventanilla de la puerta trasera derecha (sólo vehículos 5 puertas)



» en Apertura y cierre eléctrico de las ventanillas* de la pág. 121



» pág. 120

Techo panorámico*

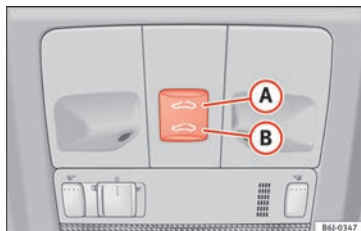


Fig. 8 En el revestimiento interior del techo: mandos del techo panorámico.

- Abrir: pulse una sola vez el botón » **fig. 8** **A**. Si lo mantiene pulsado se abre hasta la posición deseada.
- Cerrar: pulse una sola vez el botón » **fig. 8** **B**. Si lo mantiene pulsado se cierra hasta la posición deseada.

Restablecer la función de apertura y cierre automático

- Cierre el techo manualmente hasta que quede completamente cerrado. Suelte el pulsador.
- Pulse nuevamente el botón de cerrar manteniéndolo pulsado hasta que haya efectuado un ciclo completo de apertura y cierre.



» en Apertura o cierre del techo panorámico/deflector de la pág. 123



» pág. 122

SOS

» pág. 11

Accionamiento en caso de avería del techo panorámico

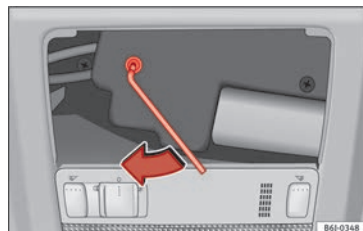


Fig. 9 Accionamiento de emergencia del techo panorámico/deflector.



En caso de avería, el techo también se puede cerrar a mano.

- Quite la cubierta de plástico, encajando un destornillador en la parte trasera.
- Introduzca una llave allen (4 mm) en la abertura hasta hacer tope y cierre el techo.

- 1 Adelante/atrás: tire de la palanca y desplace el asiento.
- 2 Subir/bajar: tire/pulse la palanca.
- 3 Inclinarse: tire/gire la rueda de mano.
- 4 Abatir el respaldo (solo en vehículos de 3 puertas): tire de la palanca y empuje el respaldo hacia delante.



» ⚠ en Ajuste o desmontaje de los apoyacabezas de la pág. 135



» pág. 63, » pág. 135

Antes de iniciar la marcha

Ajuste manual de los asientos delanteros



Fig. 10 Asientos delanteros: ajuste manual del asiento.



» ⚠ en Ajuste de los asientos delanteros de la pág. 134

Ajuste del apoyacabezas

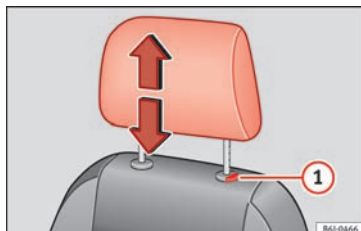


Fig. 11 Asiento delantero: regulación del apoyacabezas.

- Agarre el apoyacabezas con ambas manos por los lados y empuje hacia arriba hasta encajarlo en la posición deseada. Para bajarlo, haga la misma acción, pulsando el botón lateral ①.

Ajuste del cinturón de seguridad

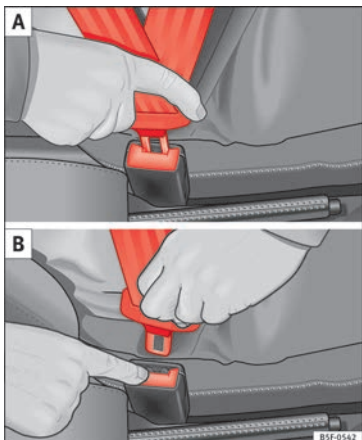


Fig. 12 Colocar y retirar la lengüeta del cierre del cinturón de seguridad.

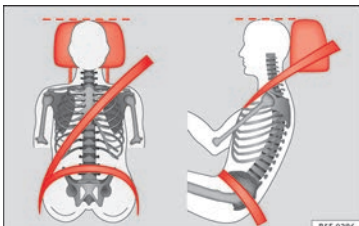


Fig. 13 Banda del cinturón y apoyacabezas ajustados correctamente, vistos de frente y lateralmente.

Para ajustar el cinturón de seguridad en la zona del hombro, regule la altura de los asientos.

La banda del hombro bien centrada, nunca sobre el cuello. El cinturón de seguridad queda plano y ceñido a la parte superior del cuerpo.

La banda abdominal pasa por la región pélvica, nunca por el abdomen. El cinturón de seguridad queda plano y ceñido a la pelvis.



» pág. 66



» pág. 68

Pretensores del cinturón

En caso de colisión, los cinturones de seguridad de los asientos delanteros se tensan automáticamente.

El pretensor sólo puede activarse una vez.



»  en Mantenimiento y desecho de los pretensores del cinturón de la pág. 70



» pág. 70

Ajuste de los retrovisores exteriores

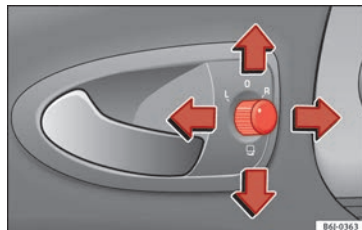


Fig. 14 Detalle de la puerta del conductor: mando para el retrovisor exterior.

Ajustar los retrovisores exteriores: gire el mando hacia la posición correspondiente:

L/R Moviendo el mando en la posición deseada ajusta los retrovisores del lado

»

del conductor (L, izquierda) y del lado del acompañante (R, derecha) en la dirección deseada.

🔙 Plegado de los retrovisores.



» » ⚠ en Retrovisores eléctricos exteriores* de la pág. 133



» » pág. 133

Ajuste del volante

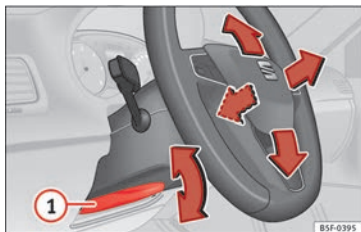


Fig. 15 Palanca en la parte inferior del lateral izquierdo de la columna de dirección.

• Ajustar la posición del volante: tire de la palanca » » **fig. 15** ① hacia abajo, mueva el volante hasta la posición deseada y vuelva a subir la palanca hasta el punto de cierre.



» » ⚠ en Ajuste de la posición del volante de la pág. 61

Airbags

Airbags frontales



Fig. 16 Airbag del conductor en el volante.

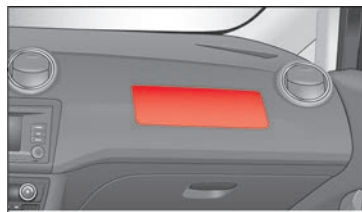
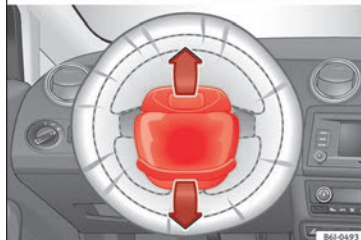


Fig. 17 Airbag del acompañante en el tablero de instrumentos.

El airbag delantero del conductor va alojado en el volante » » **fig. 16** y el del acompañante, en el tablero de instrumentos » » **fig. 17**. Su ubicación está indicada con la palabra "AIRBAG".

Las cubiertas de los airbags se abren y permanecen sujetas al volante y al tablero de instrumentos al dispararse los airbags del conductor y del acompañante, respectivamente » » **fig. 16**, » » **fig. 17**.

El sistema de airbags frontales ofrece, en combinación con los cinturones de seguridad, una protección adicional para la zona de la cabeza y del pecho del conductor y de su acompañante en el caso de colisiones frontales graves.

El diseño especial de la bolsa de aire permite la salida controlada de gas cuando el ocupante ejerce presión sobre la misma. De esta forma, la cabeza y el tórax quedan protegidos al ser envueltos por el airbag. Después del accidente, la bolsa de aire se desinfla lo suficiente como para no estorbar la visibilidad.




» pág. 73

Desconexión del airbag frontal del acompañante




Fig. 18 Conmutador del airbag frontal del acompañante.

Para desconectar el airbag frontal del acompañante:

- Abra la guantera en el lado del acompañante.
- Introduzca la llave en la ranura prevista en el conmutador de desconexión.
- La llave queda introducida aproximadamente $\frac{3}{4}$ de su longitud (el máximo).
- Gire la llave y cambie su posición a **OFF**. No haga fuerza. Si tiene alguna dificultad, asegúrese de haber introducido la llave hasta el final.
- Finalmente, compruebe el testigo de control en el tablero de instrumentos donde indica **PASSENGER AIR BAG OFF** ; debe salir la inscripción **OFF**.



»  en Desactivación del airbag frontal del acompañante* de la pág. 76



» pág. 75

Airbags laterales*

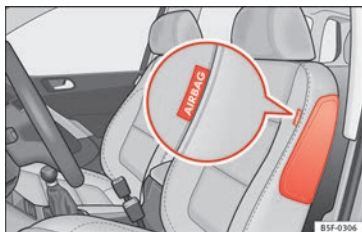


Fig. 19 Airbag lateral en el asiento del conductor.

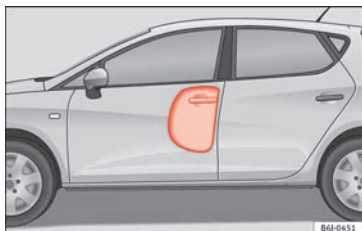


Fig. 20 Airbag lateral completamente inflado en el lado izquierdo del vehículo.

Los airbags laterales van montados en el acolchado del respaldo del asiento del conductor»» **fig. 19** y del asiento del acompañante. Su ubicación está indicada con la palabra "AIRBAG" en la parte superior del respaldo de los asientos.

El sistema de airbags laterales ofrece, en combinación con los cinturones de seguridad, una protección adicional para la parte superior del cuerpo en caso de colisiones laterales graves.

En caso de colisiones laterales, los airbags laterales reducen el peligro de lesiones en la parte corporal más directamente afectada por el impacto. Además de la protección normal de los cinturones de los asientos delanteros y traseros laterales, también mantienen a los ocupantes sujetos si se produce un choque lateral; estos airbags desarrollan así su máximo efecto protector.



»» **Δ** en Airbags laterales* de la pág. 74

Airbags para la cabeza*

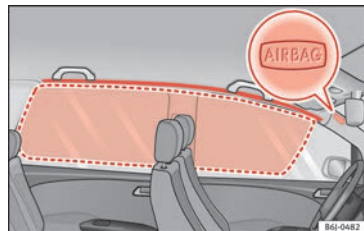


Fig. 21 Ubicación y zona de despliegue del airbag para la cabeza.

Hay un airbag para la cabeza a cada lado del habitáculo encima de las puertas»» **fig. 21**. Su ubicación viene indicada con la palabra "AIRBAG".

Al dispararse, el airbag para la cabeza ocupa la zona enmarcada en rojo (zona de despliegue)»» **fig. 21**. Por este motivo, nunca se deberán depositar o fijar objetos en esta zona»» **Δ** en Airbags para la cabeza* de la pág. 75.

En caso de colisión lateral se dispara el airbag para la cabeza del lado del vehículo donde se haya producido el impacto.

Los airbags para la cabeza reducen el riesgo de que los ocupantes de los asientos delanteros y de las plazas traseras laterales sufran lesiones en la parte del cuerpo más directamente afectada por el impacto.



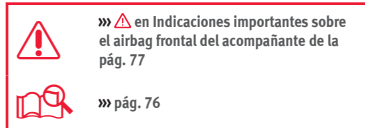
»» **Δ** en Airbags para la cabeza* de la pág. 75

Asientos para niños

Indicaciones importantes sobre el airbag frontal del acompañante



En el parasol del acompañante y/o en el marco posterior de la puerta del acompañante, hay un adhesivo con información importante sobre el airbag del acompañante.



Montajes posibles del asiento para niños

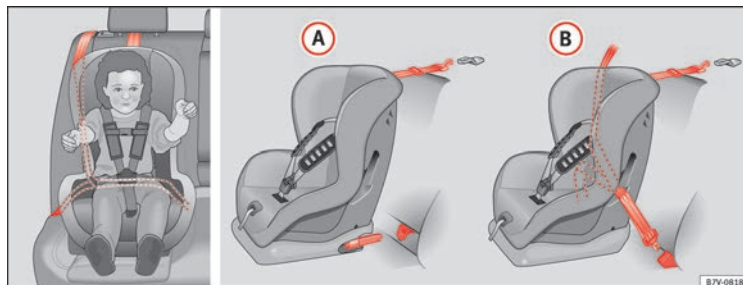


Fig. 24 En los asientos traseros: posibles montajes del asiento para niños.

La ilustración »» fig. 24 A muestra la fijación básica del sistema de retención para niños con las anillas de sujeción inferiores y el cinturón de sujeción superior. La ilustración »» fig. 24 B muestra la fijación del sistema de retención para niños con el cinturón de seguridad del vehículo.

Dispone de las siguientes posibilidades para montar una sillita para niños en los asientos traseros y en el del acompañante:

- Los asientos para niños de los grupos **0 a 3** se pueden fijar con el cinturón de seguridad.
- Los asientos para niños de los grupos **0, 0+ y 1** se pueden fijar con el sistema "ISO-FIX" sin necesidad del cinturón con las anillas de sujeción "ISOFIX" »» pág. 19.

• Durante la instalación de algunos modelos de sillitas de grupo I, II y III en las plazas traseras, podría haber dificultades de montaje debido al contacto con el apoyacabezas del vehículo. En ese caso ajuste la altura del apoyacabezas o desmóntelo del asiento siguiendo las instrucciones del capítulo correspondiente »» ícono pág. 135. Una vez desmonte la sillita, coloque nuevamente el apoyacabezas en la posición original.

Grupo de peso	Plaza de asientos		
	Asiento pasajero delantero ^{a)}	Asiento trasero lateral	Asiento trasero central
Grupo 0 hasta 10 kg	U*	U	U
Grupo 0+ hasta 13 kg	U*	U	U
Grupo I de 9 a 18 kg	U*	U	U
Grupo II de 15 a 25 kg	U*	U	U
Grupo III de 22 a 36 kg	U*	U	U

^{a)} Es necesario cumplir con la legislación vigente de cada país y las normas del fabricante para uso y montaje de sillas infantiles.

- U: Adecuado para los sistemas de retención universales para utilizar en este grupo de peso.
- *: Desplazar el asiento del acompañante lo más atrás posible, alto posible y siempre desconectando el airbag.

Los sistemas incluyen la fijación del sistema de retención para niños con un cinturón de fijación superior (Top Tether) y con puntos de anclaje inferiores en el asiento.



» en Indicaciones de seguridad de la pág. 78

Fijación del asiento para niños con el sistema “ISOFIX” y Top Tether*

Los asientos para niños pueden fijarse en los asientos traseros laterales de un modo rápido, sencillo y seguro mediante el sistema “ISOFIX” y Top Tether*.

Cada uno de los asientos traseros laterales cuenta con dos anillas de sujeción “ISOFIX”. En algunos vehículos, las anillas van fijadas

al armazón del asiento y en otros al suelo posterior. Las anillas “ISOFIX” están ubicadas entre el respaldo y el cojín del asiento trasero. Las anillas Top Tether* están situadas en la zona posterior de los respaldos posteriores (tras el respaldo o la zona maletero).

Para conocer la compatibilidad de los sistemas “ISOFIX” en el vehículo, véase la siguiente tabla.

El peso corporal permitido o el dato relativo al tamaño **A** hasta **F** se indica en la etiqueta situada en las sillitas para niños con homologación **“universal”** o **“semiuniversal”**.

Grupo de peso	Clase de tamaño	Aparato	Orientación de montaje	Posiciones Isofix del vehículo
				Asientos traseros laterales
Capazo	F	ISO/L1	Hacia atrás	X
	G	ISO/L2	Hacia atrás	X
Grupo 0 hasta 10 kg	E	ISO/R1	Hacia atrás	IU
Grupo 0+ hasta 13 kg	E	ISO/R1	Hacia atrás	IU
	D	ISO/R2	Hacia atrás	IU
	C	ISO/R3	Hacia atrás	IU



Lo esencial

Grupo de peso	Clase de tamaño	Aparato	Orientación de montaje	Posiciones Isofix del vehículo
				Asientos traseros laterales
Grupo I de 9 a 18 kg	D	ISO/R2	Hacia atrás	IU
	C	ISO/R3	Hacia atrás	IU
	B	ISO/F2	Hacia delante	IU
	B1	ISO/F2X	Hacia delante	IU
	A	ISO/F3	Hacia delante	IU
Grupo II de 15 a 25 kg	---	---	Hacia delante	---
Grupo III de 22 a 36 kg	---	---	Hacia delante	---

- IU: Adecuado para sistemas de retención infantil ISOFIX universales homologados para su utilización en este grupo de peso.
- X: Posición ISOFIX no adecuada para sistemas de retención infantil ISOFIX en este grupo de peso o clase de tamaño.



» ⚠ en Indicaciones de seguridad de la pág. 78

Montar el asiento para niños con sistema "ISOFIX"

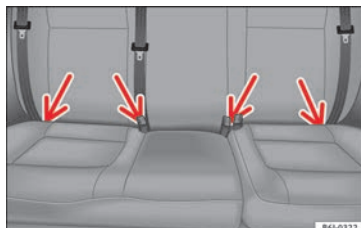


Fig. 25 Anillos de sujeción ISOFIX.

Para montar y desmontar el asiento para niños es obligatorio tener en cuenta las instrucciones del fabricante del asiento.

- Enganche el asiento para niños en las anillas de sujeción "ISOFIX" hasta que se encastre bien de un modo audible. Si el asiento para niños dispone de otro sistema antirrotativo, siga las instrucciones del fabricante.
- Haga la prueba del tirón del cinturón a ambos lados del asiento para niños.

Los asientos para niños con sistema de fijación "ISOFIX" y Top Tether* se pueden adquirir en los servicios técnicos.

Correas de sujeción Top Tether*

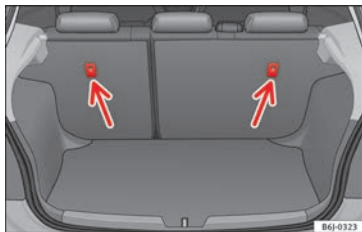


Fig. 26 Posición de las anillas Top Tether en la parte posterior del asiento trasero.

Las sillitas infantiles con sistema Top Tether incorporan una correa para su sujeción al punto de anclaje del vehículo, que se encuentra en la parte posterior del respaldo del asiento trasero y proporcionan una mayor retención.

El objetivo de esta correa es reducir el movimiento hacia delante del asiento de seguridad en una colisión, para así disminuir el riesgo de lesiones que se podrían causar en la cabeza al chocar con el interior del vehículo.

Uso del Top Tether en sillitas montadas mirando hacia atrás

Actualmente, son muy pocos los asientos de seguridad infantil montados en dirección contraria a la marcha a que lleven Top Tether.

Se ruega leer atentamente y seguir las instrucciones del fabricante de la sillita para conocer la forma adecuada de instalación de la correa Top Tether.

Fijación del Top Tether* de la sillita en el punto de anclaje

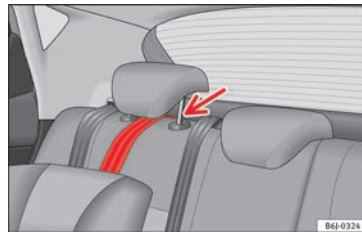


Fig. 27 Correa de sujeción: correcto ajuste y montaje.

Fijación al punto de anclaje situado en la parte posterior del respaldo

- Despliegue la correa de sujeción del Top Tether del asiento infantil siguiendo las instrucciones del fabricante.
- Coloque la correa por debajo del apoyacabezas del asiento posterior »» fig. 27 (levante el apoyacabezas si es necesario).
- Deslice la correa y fíjela correctamente con el anclaje de la parte posterior del respaldo.

- Tense la correa del Top Tether firmemente siguiendo las instrucciones del fabricante.

Soltar la correa de sujeción

- Destense la correa siguiendo las instrucciones del fabricante.
- Pulse el cierre y suéltela del soporte para el anclaje.



»» ⚠ en Indicaciones de seguridad de la pág. 78

Arranque del vehículo

Cerradura de encendido

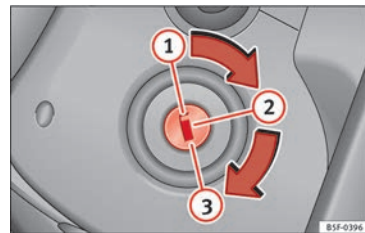


Fig. 28 Posiciones de la llave de contacto.

Conectar el encendido: coloque la llave en el contacto y arranque el motor. »»

Bloqueo y desbloqueo del volante

- Bloquear el volante: extraiga la llave del contacto y gire el volante hasta que quede bloqueado. En vehículos con cambio automático, para extraer la llave, situe la palanca del cambio en la posición **P**. Si fuera necesario, presione la tecla de bloqueo de la palanca selectora y vuelva a soltarla.
- Desbloquear el volante: introduzca la llave en el contacto y gírela a la vez que el volante en el sentido que indica la flecha. Si no es posible girar el volante, puede deberse a que el bloqueo esté activado.

Conectado/desconectado del encendido, precalentamiento

- Conectar el encendido: gire la llave hasta la posición **2**.
- Desconectar el encendido: gire la llave hasta la posición **1**.
- Vehículos diésel ∞ : con el encendido conectado se produce el precalentamiento.

Arranque del motor

- Cambio manual: pise el pedal del embrague a fondo y sitúe la palanca del cambio en punto muerto.
- Cambio automático: pise el pedal del freno y sitúe la palanca selectora en **P** o en **N**.
- Girar la llave hasta la posición **3**. La llave vuelve de forma automática a la posición **2**. No acelere.

Sistema Start-Stop*

Al detenerse y soltar el embrague el sistema Start-Stop* apaga el motor. El encendido permanece conectado.



» \triangle en Posiciones de la llave de contacto de la pág. 156



» pág. 155

Luces y visibilidad

Conmutador de luces

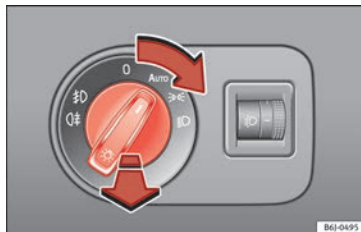


Fig. 29 Tablero de instrumentos: mando de las luces.

- Gire el interruptor hacia la posición deseada » fig. 29.

Símbolo	Encendido desconectado	Encendido conectado
0	Luces antiniebla, luz de cruce y luz de posición apagadas.	Luz apagada o bien luz de conducción diurna encendida.
AUTO	Las luces de orientación "Coming home" y "Leaving home" pueden estar encendidas.	Control automático de la luz de cruce y de la luz de conducción diurna.
∞	Luz de posición encendida.	
∞	Luz de cruce apagada	Luz de cruce encendida.

∞ **Faros antiniebla:** tire del conmutador hasta el primer punto, desde las posiciones **AUTO**, ∞ o ∞ .

∞ **Luz trasera antiniebla:** tire del conmutador por completo desde las posiciones **AUTO**, ∞ o ∞ .

Desconectar luces antiniebla: pulse el conmutador o gírela hasta la posición **0**.



» \triangle en Encender y apagar las luces de la pág. 124



» pág. 124

Palanca de intermitentes y luz de carretera

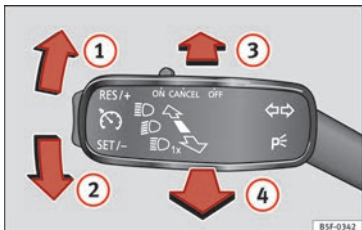


Fig. 30 Palanca de intermitentes y de luz de carretera.

Mueva la palanca hacia la posición deseada:

- 1 Intermitente derecho: luz de aparcamiento derecha (encendido desconectado).
- 2 Intermitente izquierdo: luz de aparcamiento izquierda (encendido desconectado).
- 3 Luz de carretera encendida: testigo de control iluminado en el cuadro de instrumentos.
- 4 Luz de ráfagas: iluminada con la palanca presionada. Testigo de control iluminado.

Palanca en posición base para desconectado.



» » ⚠ en Palanca de intermitentes y de luz de carretera de la pág. 126



» » pág. 126

Intermitentes de emergencia



Fig. 31 Tablero de instrumentos: conmutador de los intermitentes de emergencia.

Encendidos, por ejemplo:

- Al aproximarse a un atasco
- En una situación de emergencia
- Vehículo parado por avería
- Al remolcar o ser remolcado



» » ⚠ en Intermitentes de emergencia ⚠ de la pág. 129



» » pág. 129

Iluminación interior

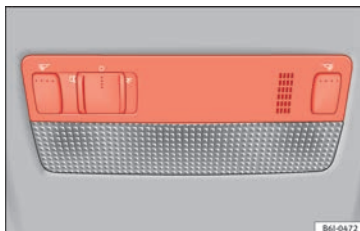


Fig. 32 Detalle del revestimiento del techo: iluminación delantera del habitáculo.

Botón	Función
	Apague las luces interiores.
	Encienda las luces interiores.
	Encienda el mando de contacto de la puerta (posición central). Las luces interiores se encienden automáticamente al desbloquear el vehículo, abrir una puerta o retirar la llave del encendido. La luz se apaga algunos segundos después de cerrar todas las puertas, al cerrar el vehículo o conectar el encendido.
	Encender o apagar la luz de lectura.



» » pág. 129

Limpiaparabrisas y limpiapuneta

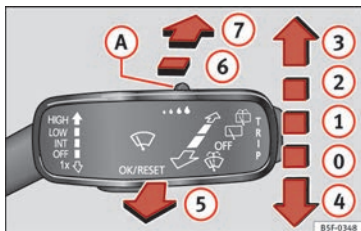


Fig. 33 Manejo del limpiaparabrisas y limpiapuneta.

Mueva la palanca hacia la posición deseada:

- 0 **OFF** Limpiaparabrisas desconectado.

Mueva la palanca hacia la posición deseada:

- 1 Barrido a intervalos para el limpiaparabrisas. Con el mando » fig. 33 A ajuste los niveles de intervalo (en vehículos sin sensor de lluvia), o bien la sensibilidad del sensor de lluvia.
- 2 **LOW** Barrido lento.
- 3 **HIGH** Barrido rápido.
- 4 **1x** Barrido breve. Pulsación breve, limpieza corta. Mantenga la palanca presionada hacia abajo durante más tiempo para que el barrido sea más rápido.

Mueva la palanca hacia la posición deseada:

- 5 Barrido automático. Con la palanca al frente se activa la función lavaparabrisas, los limpiaparabrisas se ponen en marcha de forma simultánea.
- 6 Barrido a intervalos para la luneta trasera. El limpiapuneta limpia en intervalos de 6 segundos aproximadamente.
- 7 Con la palanca presionada se activa la función lavaluneta, el limpiapuneta se pone en marcha de forma simultánea.



» ⚠ en Limpiaparabrisas de la pág. 131



» pág. 130

SOS

» pág. 57

Easy Connect

Ajustes del menú CAR (Setup)

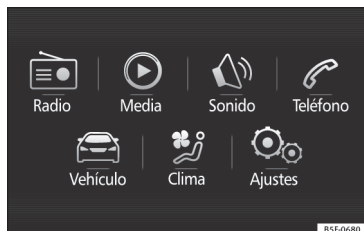


Fig. 34 Easy Connect: Menú principal.

Para seleccionar los menús de ajustes, pulse la tecla Easy Connect **CAR** y la tecla de función **Setup**.

El número de menús disponibles y la denominación de las distintas opciones depende de la electrónica y del equipamiento del vehículo.

- Conecte el encendido.
- Si estuviera apagado, conecte el Sistema de Infotainment.



Fig. 35 Easy Connect: Menú CAR

- Pulse la tecla **MENU** del sistema y posteriormente el botón **CAR** »» fig. 34, o la tecla **CAR** del sistema, para ir al menú **CAR** »» fig. 35.
- Pulse el botón de función **Setup** para abrir el menú **Ajustes del vehículo** »» fig. 35.
- Dentro del menú, para seleccionar la función, pulse el botón deseado.

Al pulsar la tecla de menú se activa siempre el último menú seleccionado.

Cuando la casilla de verificación de la tecla de función está marcada , la función está activada.

Las modificaciones realizadas en los menús de ajustes se memorizan automáticamente tras cerrar los menús **ATRAS**.

Menú	Submenú	Ajuste posible	Descripción
Sistema ESC	-	Activación del programa electrónico de estabilidad (ESC)	»» pág. 161 »»

Lo esencial

Menú	Submenú	Ajuste posible	Descripción
Neumáticos	Control de presión de los neumáticos	Memorización de las presiones de los neumáticos (calibrar)	» pág. 228
	Neumáticos de invierno	Activación y desactivación de la advertencia de velocidad. Ajuste del valor de la advertencia de velocidad	» pág. 229
Asistencia al conductor	Detector de cansancio	Activación/desactivación	» pág. 182
Aparcar y maniobrar	ParkPilot	Activar automáticamente, volumen delantero, ajustes de sonido delantero, volumen trasero, ajustes de sonido trasero, atenuar volumen	» pág. 183
Iluminación	Iluminación del habitáculo	Iluminación de instrumentos y mandos, iluminación de la zona reposapiés	» pág. 129
	Función Coming home/Leaving home	Tiempo de encendido de la función "Coming home", tiempo de encendido de la función "Leaving home"	» pág. 126
Limpiaparabrisas	Limpiaparabrisas	Limpiaparabrisas automático, barrido al dar marcha atrás	» pág. 24
Abrir y cerrar	Mando a distancia	Apertura de confort	» pág. 122
	Cierre centralizado	Desbloqueo de las puertas, bloqueo/desbloqueo automático, confirmación acústica	» pág. 112
Pantalla multifunción	-	Consumo actual, consumo medio, volumen a repostar, consumidores de confort, ECO-Consejos, duración del viaje, trayecto recorrido, indicador digital de velocidad, velocidad media, advertencia de exceso de velocidad, temperatura del aceite, temperatura del líquido refrigerante, restablecer datos "desde la salida", restablecer datos "cálculo total"	» pág. 27
Fecha y hora	-	Fuente horaria, poner en hora, ajuste horario de verano automático, seleccionar franja horaria, formato de hora, ajustar la fecha, formato de fecha	-
Unidades de medida	-	Distancia, velocidad, temperatura, volumen, consumo	-
Servicio	-	Número de bastidor, fecha de la próxima inspección SEAT, fecha del próximo servicio de cambio de aceite	» pág. 34
Ajustes de fábrica	-	Se pueden restablecer todos los ajustes, asistencia al conductor, aparcar y maniobrar, iluminación, limpiaparabrisas, apertura y cierre, pantalla multifunción	-



» » en Menú CAR (Setup) de la pág. 106



» » pág. 106

Sistema de información para el conductor

Introducción

Con el encendido conectado, es posible consultar las diferentes funciones de la pantalla navegando por los menús.

En vehículos con volante multifunción, el indicador multifunción sólo se puede manejar con las teclas de dicho volante.

En función de la electrónica y del equipamiento del vehículo, variará la cantidad de menús visualizados en la pantalla del cuadro de instrumentos.

En un taller especializado se podrán programar o modificar funciones adicionales en función del equipamiento del vehículo. SEAT recomienda que acuda al Servicio Oficial SEAT.

Algunas opciones del menú sólo se pueden consultar con el vehículo detenido.

Mientras se muestre una advertencia de prioridad 1 en la pantalla, no se podrán visuali-

zar los menús. Algunos mensajes de aviso se pueden confirmar y hacer desaparecer con la tecla de la palanca del limpiaparabrisas o con la tecla del volante multifunción.

El sistema de información facilita también la siguientes informaciones e indicaciones (según equipamiento del vehículo):

Datos de viaje » » pág. 31

- Estado del vehículo
- MFA desde la salida
- MFA desde el repostaje
- MFA cálculo total

Asistentes » » tabla de la pág. 28

- Marcha atrás (opcional)

Navegación » » libro Sistema de navegación

Audio » » libro Radio o » » libro Sistema de navegación

Teléfono » » libro Radio o » » libro Sistema de navegación

Vehículo » » tabla de la pág. 28

⚠ ATENCIÓN

Cualquier distracción puede dar lugar a un accidente, con el consiguiente riesgo de lesiones.

- No manejar los mandos del cuadro de instrumentos durante la conducción.

Manejar los menús del cuadro de instrumentos

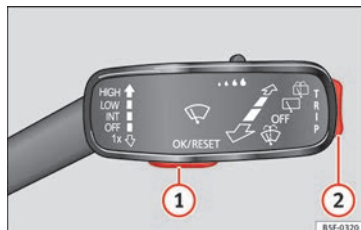


Fig. 36 Palanca del limpiaparabrisas: teclas de control.



Fig. 37 Lado derecho del volante multifunción: teclas de control.

El sistema de información para el conductor se maneja con las teclas del volante multifunción » » fig. 37 o con la palanca del limpiaparabrisas » » fig. 36 (si el vehículo no está equipado con volante multifunción).

Activar el menú principal

- Conecte el encendido.
- En caso de que se muestre un mensaje o el pictograma del vehículo, pulse la tecla **» fig. 36 1** de la palanca del limpiaparabrisas o la tecla **OK** del volante multifunción **» fig. 37**.
- Si se maneja mediante la palanca del limpiaparabrisas: para visualizar el menú principal **» pág. 28** o para volver al menú principal desde otro menú mantenga pulsada la tecla basculante **» fig. 36 2**.
- Si se maneja mediante el volante multifunción: no aparecerá la lista del menú principal. Para pasar por cada punto del menú principal, pulse la tecla **◀▶** o **▶◀** varias veces **» fig. 37**.

Seleccionar un submenú

- Pulse la tecla basculante **» fig. 36 2** de la palanca del limpiaparabrisas hacia arriba o hacia abajo o gire la ruedecilla del volante multifunción **» fig. 37** hasta que aparezca marcada la opción del menú deseada.
- La opción marcada se visualizará entre dos líneas horizontales. Además, a la derecha aparecerá un triángulo: ◀
- Para consultar la opción del submenú, pulse la tecla **» fig. 36 1** de la palanca del limpiaparabrisas o la tecla **OK** del volante multifunción **» fig. 37**.

Efectuar ajustes en función del menú

- Efectúe los cambios deseados con la tecla basculante de la palanca del limpiaparabrisas o la ruedecilla del volante multifunción. Para aumentar o disminuir más rápidamente los valores, se debe girar con más rapidez la ruedecilla.
- Marque o confirme la selección con la tecla **» fig. 36 1** de la palanca del limpiaparabrisas o la tecla **OK** del volante multifunción **» fig. 37**.

Menú

Menú	Función
Datos de viaje	Información y posibles configuraciones del indicador multifunción (MFA) » pág. 31, » pág. 106 .
Asistentes	Información y posibles configuraciones de los sistemas de asistencia al conductor » pág. 106 .

Menú	Función
Navegación	Indicaciones de información del sistema de navegación activado: con una guía de navegación de destino activada, se muestran flechas de giro y barras de proximidad. La representación es parecida a la del sistema Easy Connect. Si la navegación de destino no está activada, se muestra la dirección de marcha (brújula) y el nombre de la calle por la que se circula » libro Sistema de navegación .
Audio	Indicación de la emisora en la radio. Nombre de la pista en el CD. Nombre de la pista en el modo Media » libro Radio o » libro Sistema de navegación .
Teléfono	Información y posibles configuraciones de la preinstalación de teléfono móvil » libro Radio o » libro Sistema de navegación .
Cronómetro*	En un circuito de carreras, medición y memorización de los tiempos por vuelta que dé el vehículo y comparación con los mejores tiempos medidos anteriormente » pág. 33 .
Estado del vehículo	Indicación de los textos actuales de aviso o información y otros componentes del sistema en función del equipamiento » pág. 106 .

Indicador de la temperatura exterior

Cuando la temperatura exterior es inferior a +4 °C (+39 °F) se visualiza adicionalmente el símbolo “cristal de hielo” (aviso de riesgo de heladas). Inicialmente este símbolo parpadea y permanece encendido hasta que la temperatura exterior sea superior a +6 °C (+43 °F) » » **▲ en Indicaciones en pantalla de la pág. 103.**

Con el vehículo detenido o circulando a una velocidad muy baja, es posible que la temperatura indicada sea algo superior a la temperatura exterior real, debido al calor que desprende el motor.

El margen de temperatura medido abarca desde -40 °C hasta +50 °C (-40 °F hasta +122 °F).

Indicación de las marchas

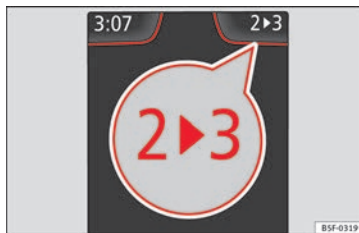


Fig. 38 Cuadro de instrumentos: indicación de las marchas (cambio manual).

El sistema recomienda una marcha si la que está puesta no es adecuada para conducir de forma económica. Si el sistema no le propone ninguna marcha, significa que ya está circulando con la marcha adecuada.

Vehículos con cambio manual

Los símbolos de la pantalla » » **fig. 38** significan:

- **▶ Poner una marcha más larga:** la indicación aparece a la **derecha** de la marcha engranada si se recomienda una **marcha más larga**.
- **◀ Poner una marcha más corta:** la indicación aparece a la **izquierda** de la marcha engranada si se recomienda una **marcha más corta**.

En la recomendación de marcha también puede suceder que se salte una marcha (2.^a ▶ 4.^a).

Vehículos con cambio automático*

El indicador sólo se encuentra visible en el modo tiptronic » » **ícono**, pág. 171.

Los símbolos de la pantalla significan:

- **↑ Poner una marcha más larga**
- **↓ Poner una marcha más corta**

ⓘ CUIDADO

La indicación de las marchas está concebida para ayudarle a ahorrar combustible, pero no es adecuada para recomendar la marcha idónea en cualquier situación. En situaciones de conducción como adelantamiento, recorridos montañosos o circulación con remolque, la decisión de engranar la marcha correcta sólo puede tomarla el conductor.

ⓘ Aviso

La indicación desaparece del cuadro de instrumentos mientras esté pisando el pedal del embrague.

Capó, portón trasero y puertas abiertas

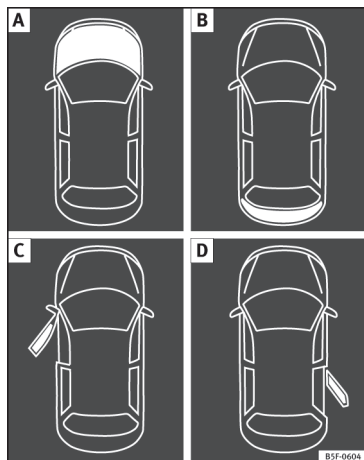


Fig. 39 A: capó abierto; B: portón trasero abierto; C: puerta delantera izquierda abierta; D: puerta posterior derecha abierta (sólo en vehículos de 5 puertas).

Al conectar el encendido o durante la marcha, en la pantalla del cuadro de instrumentos se representarán las puertas, el capó y el portón trasero que se encuentren(n) abierto(s) y, en algún caso, se escuchará una señal

acústica. Según la versión del cuadro de instrumentos, esta representación puede variar.

Ilustración	Legenda de la »» fig. 39
A	¡No prosiga la marcha! El capó del motor está abierto o no está correctamente cerrado »» pág. 211.
B	¡No prosiga la marcha! El portón trasero está abierto o no está correctamente cerrado »» pág. 9.
C, D	¡No prosiga la marcha! Una puerta del vehículo está abierta o no está correctamente cerrada »» pág. 112.

Mensajes de advertencia y de información

Al conectar el encendido o durante la marcha, se comprueba el estado de determinadas funciones y componentes del vehículo. Las anomalías en el funcionamiento se visualizan en pantalla mediante símbolos rojos y amarillos y mensajes en la pantalla del cuadro de instrumentos (»» pág. 104 »» pág. 37) y, en determinados casos, mediante señales acústicas. Según la versión del cuadro de instrumentos, la representación puede variar.

Advertencia con prioridad 1 (símbolos en color rojo)

Símbolo parpadeante o encendido; en parte, combinado con señales acústicas.

¡Deténgase! ¡Es peligroso »» en Símbolos de advertencia de la pág. 105 !

Verificar la función que presenta la anomalía y subsanarla. Si fuera preciso, solicite la ayuda de personal especializado.

Advertencia con prioridad 2 (símbolos en color amarillo)

Símbolo parpadeante o encendido; en parte, combinado con señales acústicas.

¡Las anomalías en alguna función, o bien los líquidos que se encuentren por debajo de su nivel pueden ocasionar daños en el vehículo, y llegar a averiarlo! »» en Símbolos de advertencia de la pág. 105.

Verificar la función anómala lo antes posible. Si fuera preciso, solicite la ayuda de personal especializado.

Texto informativo

Información relativa a diversos procesos del vehículo.

Submenú Asistentes

Menú Asistentes

Función

Detección de cansancio*

Conectar o desconectar la detección de cansancio (recomendación de pausa) »» pág. 182.

Datos de viaje

Memoria

El MFA (indicador multifunción) muestra diferentes valores de trayecto y de consumo.

Cambiar entre los modos de visualización del MFA

- *En vehículos sin volante multifunción:* pulse la tecla basculante **TRIP** de la palanca del limpiaparabrisas » **fig. 36.**
- *En vehículos con volante multifunción:* girar la ruedecilla » **fig. 37.**

Memoria del indicador multifunción

El indicador multifunción está equipado con tres memorias que trabajan automáticamente: MFA desde la salida, MFA desde el repostaje y MFA cálculo total. En la indicación de la pantalla se puede leer qué memoria se muestra actualmente.

Cambiar entre memorias con el encendido conectado y la memoria mostrada

Pulse la tecla **OK/RESET** de la palanca del limpiaparabrisas o la tecla **OK** del volante multifunción.

Menú	Función
MFA desde la salida	Indicación y memorización de los valores del trayecto recorrido y del consumo desde la conexión del encendido hasta su desconexión. Si se prosigue dentro de un tiempo de unas 2 horas después de desconectar el encendido, los nuevos datos se añadirán a los ya memorizados. Si se interrumpe la marcha durante más de 2 horas, la memoria se borrará automáticamente.
MFA desde el repostaje	Indicación y memorización de los valores del trayecto recorrido y del consumo. Al repostar combustible la memoria se borrará automáticamente.
MFA cálculo total	En la memoria se registran los valores de un número determinado de trayectos parciales, hasta un total de 19 horas y 59 minutos o 99 horas y 59 minutos, o bien 1999,9 km o 9.999 km, dependiendo del modelo de cuadro de instrumentos. Al alcanzar una de estas cotas ^{a)} , la memoria se borra automáticamente y vuelve a contabilizar a partir de 0.

^{a)} Varía según la versión del cuadro de instrumentos.

Borrar una memoria de forma manual

- Seleccione la memoria que desee borrar.
- Mantenga pulsada la tecla **OK/RESET** de la palanca del limpiaparabrisas o la tecla **OK** del volante multifunción unos 2 segundos.

Personalizar las indicaciones

En el sistema Easy Connect es posible ajustar cuál de las posibles indicaciones del MFA se puede mostrar en la pantalla del cuadro de instrumentos con la tecla **CAR** y la tecla de función **Setup** » **pág. 106.**

Resumen de datos

Menú	Función
Consumo actual de combustible	La indicación del consumo actual se realiza durante la conducción en l/100 km; con el motor en marcha y el vehículo detenido en l/h.
Consumo medio	Tras conectar el encendido, el consumo medio en l/100 km comienza a visualizarse tras recorrer unos 100 metros. Hasta entonces, se visualizarán rayitas. El valor mostrado se actualiza aproximadamente cada 5 segundos. ACT®* : En función del acabado, número de cilindros activos.
Autonomía	Distancia aproximada en km que puede recorrerse todavía con el combustible que queda en el depósito, siempre que se mantenga el mismo estilo de conducción. Se calcula, entre otros, con el consumo actual de combustible.





Menú	Función
Duración del viaje	Indica las horas (h) y minutos (min) transcurridos desde que se conectó el encendido.
Distancia recorrida	Distancia recorrida en km tras conectar el encendido.
Velocidad media	Tras conectar el encendido, la velocidad media comienza a visualizarse una vez recorridos unos 100 metros. Hasta entonces, se visualizarán rayitas. El valor mostrado se actualiza aproximadamente cada 5 segundos.
Indicación digital de la velocidad	Velocidad actual visualizada en forma digital.
Advertencia de velocidad a --- km/h o Advertencia de velocidad a --- mph	Si se rebasa la velocidad memorizada (entre 30-250 km/h, o bien 19-155 mph) se emitirá una señal acústica, así como una advertencia visual.
Temperatura del aceite	Indicación digital de la temperatura actualizada del aceite del motor.
Temperatura del líquido refrigerante	Indicación digital de la temperatura actual del líquido refrigerante.

Memorizar una velocidad con la advertencia de velocidad

- Seleccione la indicación **Advertencia a --- km/h**
- Pulse la tecla **OK/RESET** de la palanca del limpiaparabrisas o la tecla **OK** del volante multifunción para memorizar la velocidad actual y activar el aviso.
- Activar: ajuste la velocidad deseada antes de 5 segundos con la tecla basculante **TRIP** de la palanca del limpiaparabrisas o girando la ruedecilla en el volante multifunción. A continuación pulse nuevamente la tecla **OK/RESET** o **OK** o espere unos segundos. La velocidad queda memorizada y la advertencia activada.
- Desactivar: pulse la tecla **OK/RESET** o la tecla **OK**. La velocidad memorizada se borra.

Indicador de temperatura del aceite del motor

El motor alcanza su temperatura de servicio cuando, en condiciones normales de conducción, la temperatura del aceite se encuentra entre **80°C (178°F)** y **120°C (248°F)**. Si se exige un gran esfuerzo al motor y la temperatura exterior es elevada, la temperatura del aceite del motor puede incrementarse. Esto no representa inconveniente alguno mientras no se visualicen en pantalla los testigos  **>>> tabla de la pág. 38** o  **>>> tabla de la pág. 38.**

Vehículos sin volante multifunción

- Pulse la tecla basculante **>>> fig. 36 ②** hasta que aparezca el menú principal. Entre en **Datos de viaje**. Con la tecla **②** muévase hasta la indicación de temperatura del aceite.

Vehículos con volante multifunción

- Entre en el submenú **Datos de viaje** y gire la ruedecilla hasta que aparezca la indicación de temperatura del aceite.

Consumidores adicionales

- *Manejo con la palanca del limpiaparabrisas**: pulse la tecla basculante **>>> fig. 36 ②** hasta que aparezca el menú principal. Entre en el apartado **Datos de viaje**. Con la tecla basculante muévase hasta la indicación **Consumidores de confort**.
- *Manejo con el volante multifunción**: muévase con las teclas **①** o **②** hasta **Datos de viaje** y entre con **OK**. Gire la ruedecilla derecha hasta que aparezca la indicación de **Consumidores de confort**.

Además, una escala le informará sobre la suma momentánea de todos los consumidores adicionales.

Consejos de ahorro

En condiciones que incrementen el consumo de combustible, se visualizarán consejos de ahorro. Siguiéndolos, podrá reducir dicho consumo. Las indicaciones aparecen automáticamente solo con el programa de eficiencia. Tras un tiempo, los consejos desaparecerán automáticamente.

Si desea ocultar un consejo de ahorro justo tras visualizarlo, pulse una tecla cualquiera de la palanca del limpiaparabrisas*/del volante multifunción*.

Aviso

- Si oculta un consejo de ahorro, el mismo volverá a visualizarse cuando vuelva a conectar el encendido.
- Los consejos de ahorro no se muestran en todas las situaciones, sino con una gran separación en el tiempo.

Cronómetro*

Se puede acceder al cronómetro a través del menú de selección »» pág. 28.

Permite cronometrar manualmente los tiempos de las vueltas que dé el vehículo en un circuito de carreras, memorizarlos y compararlos con los mejores tiempos medidos anteriormente en el vehículo.

Se pueden mostrar los siguientes menús:

- **Detener**
- **Vuelta**
- **Pausa**
- **Tiempo parcial**
- **Estadística**

Cambiar de un menú a otro

- *Vehículos sin volante multifunción:* pulse la tecla basculante **(TRP)** situada en la palanca del limpiacristales.
- *Vehículos con volante multifunción:* pulse la tecla **(Δ)** o **(▽)**.

Menú "Detener"

Inicio	Comienza el cronometraje. Si ya se han dado vueltas anteriormente y están recogidas en la estadística, se comenzará con el número de vuelta que toque. Sólo es posible comenzar con una primera vuelta nueva si anteriormente se ha puesto la estadística a cero en el menú Estadística .
Desde salida	El cronometraje comienza cuando el vehículo inicia la marcha. Si el vehículo ya está en movimiento, el cronometraje comienza cuando el vehículo inicia la marcha tras haber hecho una parada.
Estadística	Se muestra el menú Estadística en la pantalla.

Menú "Vuelta"

Nueva vuelta	Se detiene el cronometraje de la vuelta actual y a continuación se inicia una vuelta nueva. El tiempo de la vuelta que se acaba de finalizar se incluye en la estadística.
Tiempo parcial	Durante aprox. 5 segundos se visualiza un tiempo parcial. El cronometraje continúa de forma paralela.
Detener	El cronometraje actual se interrumpe. La vuelta no finaliza. Se muestra el menú Pausa .

Menú "Pausa"

Continuar	El cronometraje interrumpido continúa.
Nueva vuelta	Se inicia un nuevo cronometraje. La vuelta detenida finaliza y se incluye en la estadística.
Interr. vuelta	El cronometraje de la vuelta activa finaliza y se cancela. No se incluye en la estadística.
Finalizar	El cronometraje actual finaliza. La vuelta se incluye en la estadística.

Menú "Tiempo parcial"

Tiempo parcial	Durante aprox. 5 segundos se visualiza un tiempo parcial. El cronometraje continúa de forma paralela.
-----------------------	---

Menú "Tiempo parcial"

Nueva vuelta	Se detiene el cronometraje de la vuelta actual y a continuación se inicia una vuelta nueva. El tiempo de la vuelta que se acaba de finalizar se incluye en la estadística.
Detener	El cronometraje actual se interrumpe. La vuelta no finaliza. Se muestra el menú Pausa .

Menú "Estadística"



	Vista de los tiempos de las últimas vueltas: – tiempo total – mejor tiempo de vuelta – peor tiempo de vuelta – duración promedio de las vueltas Es posible un máximo de 10 vueltas, así como una duración total de 99 horas, 59 minutos y 59 segundos. Si se alcanza uno de los 2 límites, sólo se puede iniciar un nuevo cronometraje poniendo primero a cero la estadística.
Atrás	Se vuelve al menú anterior.
Poner a cero	Se ponen a cero todos los datos estadísticos memorizados.

ATENCIÓN

Evite en lo posible manejar el cronómetro durante la marcha.

- **Sólo realice preajustes en el cronómetro y sólo consulte la estadística cuando el vehículo esté detenido.**
- **Durante la conducción, no maneje el cronómetro en situaciones de marcha complicadas.**


Dispositivo de aviso sobre la velocidad

El dispositivo de aviso sobre la velocidad advierte al conductor que sobrepasa la velocidad máxima programada previamente en unos 3 km/h (2 mph). Se emite una señal acústica de aviso y, en la pantalla del cuadro de instrumentos, aparecen simultáneamente el testigo  y la indicación para el conductor **¡límite de aviso rebasado!** El testigo  se apaga al disminuir la velocidad nuevamente por debajo del límite máximo memorizado.

La programación de aviso del límite se recomienda si se desea recordar una velocidad máxima determinada como al circular por un país con límites de velocidad distintos o para una velocidad máxima para los neumáticos de invierno.

Ajustar el límite de aviso

El límite de aviso se programa, se modifica y se borra en la radio o en el Easy Connect*.



- **Vehículos con radio:** pulse la tecla **SETUP** > tecla de control  **Asistente del conductor** > **Aviso de velocidad**.
- **Vehículos con Easy Connect:** pulse la tecla de control **Sistemas** o bien **Sistemas del vehículo** > **Asistente del conductor** > **Aviso de velocidad**.

El límite de aviso puede ajustarse desde 30 a 240 km/h (20 a 149 mph). El ajuste se efectúa en intervalos de 10 km/h (5 mph).

Aviso

- **Independientemente del dispositivo de aviso de velocidad, hay que atenerse a la velocidad máxima autorizada con ayuda del velocímetro.**
- **El dispositivo de aviso sobre la velocidad en la versión para ciertos países le avisa a una velocidad de 120 km/h (75 mph). Este límite de aviso viene ajustado de fábrica.**

Intervalos de servicio

La indicación de los intervalos de servicio aparece en la pantalla del cuadro de instrumentos  **fig. 113** .


En SEAT se distingue entre servicios *con* cambio del aceite del motor (p. ej., el Servicio de cambio de aceite) y servicios *sin* cambio del aceite del motor (p. ej., la Inspección).

En vehículos con **Servicio en función del tiempo o del kilometraje**, los intervalos de servicio ya están prefijados.

En vehículos con **Servicio de larga duración**, los intervalos se determinan individualmente. Gracias al avance de la técnica, los trabajos de mantenimiento se han reducido mucho. Con la tecnología usada por SEAT, con dicho servicio, solo hay que cambiar el aceite cuando el vehículo lo requiera. Para calcular este cambio (máx. 2 años), se tienen en cuenta las condiciones de uso del vehículo y el estilo de conducción. El preaviso aparece por primera vez 20 días antes de la fecha calculada para el servicio correspondiente. Los km restantes indicados se redondean siempre a 100 km y el tiempo, a días completos. El mensaje de servicio actual no se puede consultar hasta 500 km después del último servicio. Hasta entonces, en el indicador, aparecerán solo rayitas.

Recordatorio de inspección

Cuando falte poco para un servicio, al conectar el encendido se visualizará un **recordatorio de Servicio**.


Vehículos sin mensajes de texto: en la pantalla del cuadro de instrumentos se visualizará una llave inglesa  y una indicación en **km**.

Los km indicados son el kilometraje máximo que puede recorrerse hasta el próximo servicio. Tras algunos segundos, cambia el modo

de visualización. Aparece el símbolo de un reloj y el número de días que faltan hasta el servicio siguiente.

Vehículos con mensajes de texto: en la pantalla del cuadro de instrumentos se visualizará **Servicio en --- km o --- días**.


Fecha de la inspección

Cuando **vence la fecha del servicio**, se escucha una señal acústica al conectar el encendido y durante algunos segundos parpadea en la pantalla la llave inglesa .

Vehículos con mensajes de texto: en la pantalla del cuadro de instrumentos se visualizará **Servicio ahora**.


Consultar una notificación de servicio




Con el encendido conectado, el motor parado y el vehículo detenido, es posible consultar la **notificación de servicio** actual:

Mantenga pulsada la tecla  durante más de 5 segundos para consultar el mensaje de servicio.

Cuando **vence la fecha del servicio**, se visualiza el signo menos delante de la indicación de los kilómetros o de los días.






Vehículos con mensajes de texto: se visualiza en pantalla: **Servicio desde hace --- km o --- días**.

El ajuste de la hora también puede realizarse a través de la tecla  y del botón de función



 del sistema Easy Connect
»   pág. 106.

Poner a cero el indicador de intervalos de servicio

Si el servicio no se ha realizado en un concesionario SEAT, puede reinicializarse el indicador del modo siguiente:

- Apague el contacto, pulse y mantenga pulsada la tecla   **fig. 113** .
- Vuelva a conectar el encendido.
- Suelte la tecla   **fig. 113** y vuelva a pulsarla durante los 20 segundos siguientes.

Aviso

- El mensaje de servicio desaparecerá tras algunos segundos, al ponerse el motor en marcha, o al pulsar la tecla  en la palanca del limpiaparabrisas, o bien la tecla  del volante multifunción.
- En vehículos con servicio de larga duración cuya batería haya permanecido desembornada durante un largo período de tiempo, no se podrá calcular la fecha del próximo servicio. Por ello, las indicaciones de servicio pueden mostrar cálculos erróneos. En ese caso, deberían tenerse en cuenta los intervalos de mantenimiento máximos permitidos » libro Programa de mantenimiento.

Regulador de velocidad

Manejo del regulador de velocidad (GRA)*

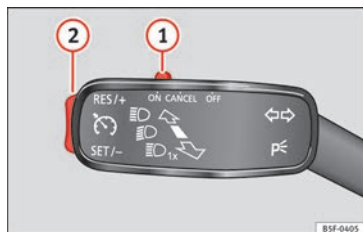


Fig. 40 Palanca de intermitentes y de luz de carretera: conmutador y mandos de manejo del GRA.

- Conectar el GRA: desplace el conmutador »» fig. 40 ① hasta **ON**. El sistema está encendido. El sistema no regula al no haber programado ninguna velocidad.
- Activar el GRA: pulse el botón »» fig. 40 ② en la zona **SET/-**. La velocidad actual se memoriza y regula.
- Desconectar el GRA temporalmente: desplace el conmutador »» fig. 40 ① hasta **CANCEL** o pise el freno. La regulación se desconecta temporalmente.
- Conectar el GRA de nuevo: pulse el botón »» fig. 40 ② en **RES/+**. La velocidad memorizada se guarda y regula otra vez.
- Aumentar velocidad programada durante regulación de GRA: pulse botón ② en **RES/+**.

El vehículo acelera hasta la nueva velocidad guardada.

- Reducir velocidad programada durante regulación de GRA: pulse botón ② en **SET/-** para reducir 1 km/h (1 mph). La velocidad se reduce hasta alcanzar la nueva velocidad memorizada.
- Desconectar el GRA: desplace el conmutador »» fig. 40 ① a **OFF**. Se desconecta el sistema y la velocidad memorizada se borra.



»» ⚠ en Funcionamiento de la pág. 192



»» pág. 191

Testigos luminosos

En el cuadro de instrumentos

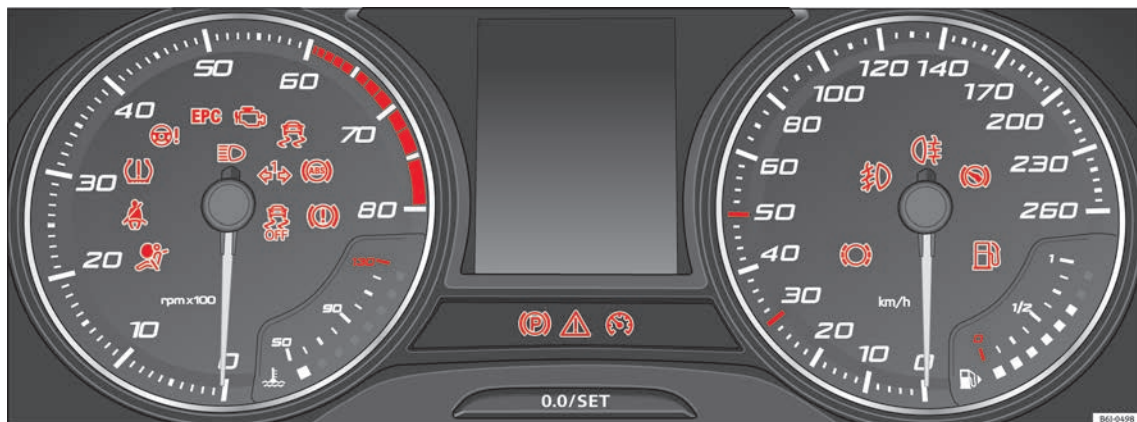


Fig. 41 Cuadro de instrumentos en el tablero de instrumentos.

Testigos rojos

	Testigo central de aviso: información adicional en la pantalla del cuadro de instrumentos	-
--	---	---

	Freno de estacionamiento conectado.	» pág. 158
	¡No prosiga la marcha! Nivel del líquido de frenos demasiado bajo, o el sistema de frenos presenta alguna anomalía.	» pág. 159

	Encendido o parpadeando: ¡No prosiga la marcha! Anomalía en la dirección.	» pág. 154
	El conductor o el acompañante no se ha colocado el cinturón de seguridad.	» pág. 65
	¡Pise el pedal del freno!	»

Testigos amarillos

	Testigo central de aviso: información adicional en la pantalla del cuadro de instrumentos	-
	Pastillas de freno delanteras gastadas.	
	<i>se ilumina:</i> anomalía en el ESC, o bien desconexión provocada por el sistema.	» pág. 161
	<i>parpadea:</i> ESC o ASR actuando.	
	ASR desactivado manualmente. <i>O bien:</i> ESC en modo Sport.	
	Anomalía en ABS, o bien no funciona.	
	Faro antiniebla encendido.	» pág. 22
	Luz antiniebla trasera encendida.	» pág. 22
	<i>se ilumina o parpadea:</i> anomalía en el sistema de control de emisiones.	» pág. 179
	<i>se ilumina:</i> precalentamiento del motor diésel.	» pág. 179
	<i>parpadea:</i> anomalía en la gestión del motor diésel.	
EPC	Anomalía en la gestión del motor gasolina.	» pág. 178
	<i>se ilumina o parpadea:</i> anomalía en la dirección.	» pág. 154

	Presión de los neumáticos demasiado baja, o bien anomalía en el indicador de presión de los neumáticos.	» pág. 228
	Depósito de combustible casi vacío.	» pág. 104
	Anomalía en el sistema de airbags y de sensores de los cinturones.	» pág. 71

Otros testigos luminosos

	Intermitente izquierdo o derecho.	» pág. 23
	Luces de emergencia encendidas.	» pág. 129
	Intermitentes del remolque	» pág. 195
	<i>se ilumina:</i> ¡pise el pedal del freno! <i>parpadea:</i> la tecla de bloqueo en la palanca selectora no se ha encastrado.	» pág. 168
	<i>se ilumina:</i> regulador de velocidad actuando o limitador de la velocidad conectado y activo.	» pág. 36
	<i>parpadea:</i> se ha rebasado la velocidad ajustada en el limitador de velocidad.	
	Luz de carretera encendida o ráfaga accionadas.	» pág. 23

En la pantalla del cuadro de instrumentos

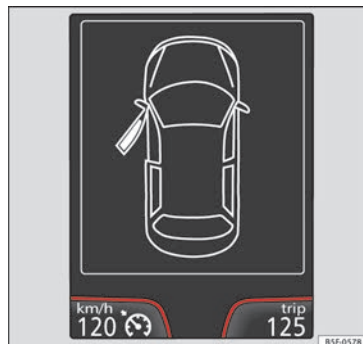


Fig. 42 En la pantalla del cuadro de instrumentos: indicación de puertas abiertas.

	¡No prosiga la marcha! Con la indicación correspondiente: puerta(s), portón del maletero o capó abierto o no cerrado correctamente.	» pág. 112 » pág. 9 » pág. 211
	Encendido: ¡No prosiga la marcha! Nivel del líquido refrigerante del motor demasiado bajo, temperatura del refrigerante demasiado alta	» pág. 218
	Parpadeando: Anomalía en el sistema del líquido refrigerante del motor.	

Lo esencial

	⚠ ¡No prosiga la marcha! La presión del aceite del motor es demasiado baja.	» pág. 215
	Anomalía en la batería.	» pág. 221
	Luz de marcha total o parcialmente averiada.	» pág. 89
	Fallo en el sistema de la luz de comering.	» pág. 124
	Filtro de partículas diésel obstruido.	» pág. 178
	El nivel del líquido para lavar las lunas es demasiado bajo.	» pág. 221
	<i>Parpadeando:</i> Avería en la detección de nivel de aceite. Controlar manualmente.	» pág. 215
	<i>Encendido:</i> Nivel del aceite del motor insuficiente.	
	Anomalía en el cambio.	» pág. 173
SAFE	Bloqueo de marcha activo.	» pág. 156
	Indicador de intervalos de servicio.	» pág. 34

	Teléfono móvil se encuentra conectado mediante Bluetooth al dispositivo original de teléfono.	» libro Radio o » libro Sistema de navegación
	Medidor de carga de la batería del teléfono móvil. Disponible solamente para dispositivos preinstalados en fábrica.	
	Aviso de helada. Temperatura exterior es inferior a +4 °C (+39 °F).	» pág. 29
	Sistema Start-Stop activo.	» pág. 180
	Sistema Start-Stop no disponible.	
ECO	Estado de marcha de bajo consumo	» pág. 28

En el tablero de instrumentos



Fig. 43 Testigo para desconexión de airbag del acompañante.

OFF	El airbag frontal del acompañante está desconectado (PASSENGER AIR BAG OFF).	» pág. 71
------------	---	-----------

» en Símbolos de advertencia de la pág. 105

» pág. 104

Palanca de cambios

Cambio manual

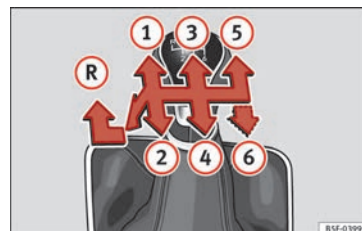


Fig. 44 Esquema de un cambio manual de 5 marchas o bien de 6 marchas.

En la palanca de cambios se indican las posiciones de las marchas » **fig. 44.**

- Pise el embrague y mantenga el pie a fondo.



- Sitúe la palanca de cambios en la posición deseada.
- Suelte el embrague.

Engranar la marcha atrás

- Pise el embrague y mantenga el pie a fondo.
- Con la palanca de cambios en punto muerto, presiónela hacia abajo, muévala a la izquierda hasta el final y después hacia delante para seleccionar la marcha atrás » fig. 44 **R**.
- Suelte el embrague.



» **⚠** en Conducción con cambio manual de la pág. 167



» pág. 167

Cambio automático*

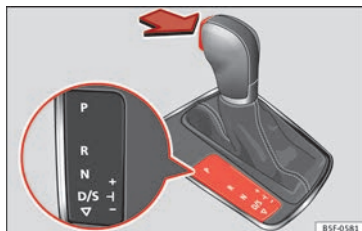


Fig. 45 Cambio automático: posiciones de la palanca selectora.

- P** Bloqueo de aparcamiento
- R** Marcha atrás
- N** Punto muerto (ralentí)
- D** Posición permanente para marcha adelante
- S** Programa deportivo: posición permanente para marcha adelante
- +/-** Modo tiptronic: tire la palanca hacia delante (+) para subir de marcha o hacia atrás (-) para reducir.



» pág. 168

SOS

» pág. 40

Desbloqueo de emergencia de la palanca selectora

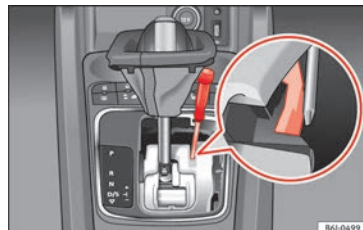


Fig. 46 Desbloqueo de emergencia de la palanca selectora.

Al producirse una avería en el sistema de alimentación del sistema electrónico de bloqueo de la palanca selectora (batería descargada, fusible fundido) o bien al averiarse el sistema en sí, no se puede sacar la palanca selectora desde la posición **P** de forma habitual, lo que impide el movimiento del vehículo. Es necesario desbloquear la palanca selectora a través del desbloqueo de emergencia.

- Ponga el freno de mano.
- Tire suavemente por ambos lados de la cubierta de la palanca selectora en su parte delantera.
- Suelte la cubierta también en su parte trasera.

• Pulse con un dedo la pieza de plástico amarilla en el sentido de la flecha » fig. 46.

• Simultáneamente, pulse la tecla bloqueadora en el pomo de la palanca selectora trasladando la palanca a la posición **N** (al volver la palanca otra vez en posición **P**, esta se volvería a bloquear).

Climatización

¿Cómo funciona el Climatronic*?

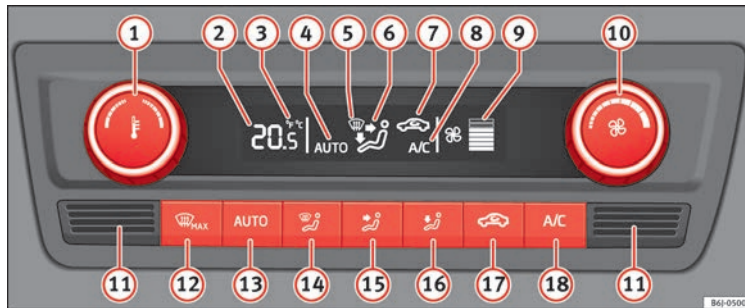


Fig. 47 En la consola central: mandos del Climatronic.

Teclas/elementos de manejo

① Ajustar la temperatura interior

Visualización

- ② La temperatura interior seleccionada
- ③ Grados Centígrado o Fahrenheit
- ④ Modo automático del aire acondicionado

⑤ Deshelar o desempañar el parabrisas

⑥ Dirección de la corriente de aire

⑦ Recirculación de aire

⑧ Aire acondicionado encendido/apagado

⑨ Velocidad del ventilador seleccionada

Teclas/elementos de manejo

⑩ Ajustar la velocidad del ventilador

⑪ Sensores de la temperatura interior

⑫ Deshelar o desempañar el parabrisas

⑬ Funcionamiento automático

⑭ Distribución del aire hacia los cristales »

- 15 Distribución del aire hacia el pecho
- 16 Distribución del aire hacia la zona reposapiés
- 17 Recirculación de aire
- 18 Aire acondicionado encendido/apagado



» ⚠ en Observaciones generales de la pág. 145



» pág. 151

¿Cómo funciona el aire acondicionado manual*?

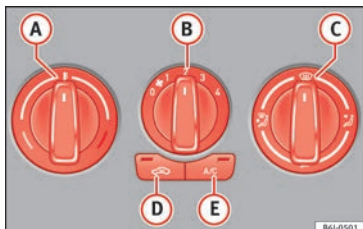


Fig. 48 En la consola central: mandos del aire acondicionado manual.

- A Temperatura
- B Ventilador
- C Distribución del aire



– Distribución del aire hacia el parabrisas, destinado al desempañado o deshelado.



– Distribución del aire hacia el pecho.



– Distribución del aire hacia la zona de los pies.



– Distribución del aire hacia el parabrisas y la zona de los pies.

- D Recirculación de aire
- E A/C: Encendido de la refrigeración



» ⚠ en Observaciones generales de la pág. 145



» pág. 149

¿Cómo funciona la calefacción y aire fresco?

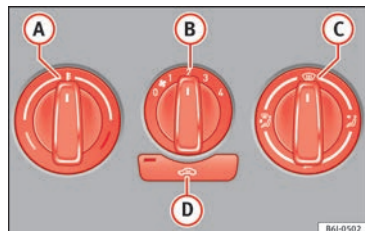


Fig. 49 En la consola central: mandos del sistema de calefacción y aire fresco.

- A Temperatura
- B Ventilador
- C Distribución del aire



– Distribución del aire hacia el parabrisas, destinado al desempañado o deshelado.



– Distribución del aire hacia el pecho.



– Distribución del aire hacia la zona de los pies.



– Distribución del aire hacia el parabrisas y la zona de los pies.

- D Recirculación de aire



» ⚠ en Observaciones generales de la pág. 145



» pág. 147

Control de niveles

Capacidades de llenado

Capacidades

Depósito de combustible	45 litros. Reserva 7 litros.
Depósito del lavaparabrisas en vehículos sin lavafaros	3 litros
Depósito del lavaparabrisas en vehículos con lavafaros	4,5 litros

Combustible

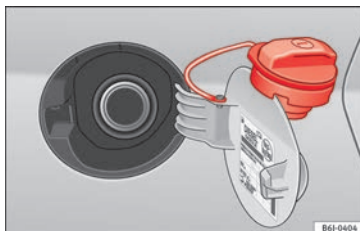


Fig. 50 Tapa del depósito con el tapón encajado.

La tapa del depósito se abre manualmente y se encuentra en el lateral posterior derecho del vehículo. El depósito tiene una capacidad aproximada de 45 litros.

Abrir el tapón del depósito de combustible

- Abra la tapa.
- Sujete el tapón con una mano y a continuación introduzca la llave en la cerradura y gírela 180° hacia la izquierda.
- Desenrosque el tapón, girándolo en sentido anti-horario.

Cerrar el tapón del depósito de combustible

- Enrosque el tapón del depósito hacia la derecha hasta percibir un “clic”.

- Gire la llave dentro de la cerradura, sin soltar el tapón en sentido horario 180°.
- Saque la llave y cierre la tapa hasta que encastre. El tapón dispone de un cordón de sujeción anti-pérdida.



» ⚠ en Repostado de la pág. 208



» pág. 208

Aceite

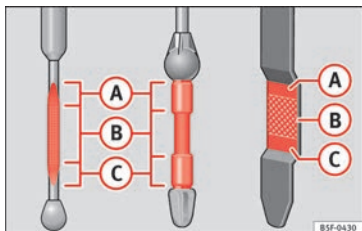


Fig. 51 Varilla de medición del nivel de aceite.



Fig. 52 Tapón de la boca de llenado de aceite del motor en el vano motor.

El nivel se mide con la varilla situada en el vano motor » » » pág. 214.

El aceite debe dejar marca entre las zonas **A** y **C**. No puede sobrepasar nunca la zona **A**.

- Zona **A**: no añadir aceite.

- Zona **B**: puede añadir aceite mientras mantenga el nivel en esa zona.
- Zona **C**: añade aceite hasta la zona **B**.

Reponer aceite

- Desenrosque el tapón de la boca de llenado de aceite del motor.
- Añada aceite despacio.
- Controle a su vez el nivel para no sobrepasarlo.
- Cuando el nivel de aceite alcance como mínimo la zona **B**, enrosque el tapón de la boca de llenado con cuidado.

Propiedades de los aceites

Tipo de motor	Especificación
Gasolina sin intervalo flexible de mantenimiento	VW 502 00/VW 504 00
Gasolina con intervalo flexible de mantenimiento (larga duración)	VW 504 00
Diésel. Motores sin filtro de partículas (DPF)	VW 505 01/VW 506 01/VW 507 00
Diésel. Motores con filtro de partículas (DPF). Con o sin intervalo flexible de mantenimiento (con y sin larga duración) ^{a)}	VW 507 00

^{a)} Sólo aceites recomendados, de lo contrario se pueden producir daños en el motor.

Aditivos al aceite del motor

No se deberá añadir ninguna clase de aditivo al aceite de motor. Los deterioros producidos por tales aditivos no estarán cubiertos por la garantía.



» » en Cambio de aceite del motor de la pág. 217



» » pág. 215

Líquido refrigerante

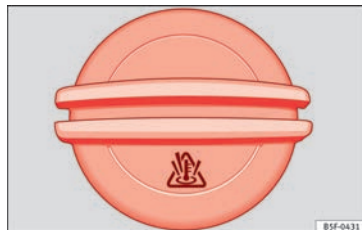


Fig. 53 Vano motor: tapón del depósito de expansión del líquido refrigerante.

El depósito del líquido refrigerante está en el vano motor » » » pág. 214.

Con el motor frío, reponga el líquido cuando el nivel esté por debajo de **MIN**.

Especificación del líquido refrigerante

El sistema de refrigeración del motor lleva de fábrica una mezcla de agua tratada especialmente y, al menos, un 40% del aditivo **G13** (TL-VW 774 J), de color lila. Esta mezcla ofrece una protección anticongelante hasta -25 °C (-13 °F) y protege las piezas de aleación ligera del sistema refrigerante del motor contra la corrosión. Además, evita la sedimentación de cal y aumenta considerablemente el punto de ebullición del líquido refrigerante.

Para proteger dicho sistema refrigerante, el porcentaje de aditivo debe ser siempre de al menos un 40%, incluso cuando el clima sea cálido y no se necesite la protección anticongelante.

Si, por razones climáticas, es necesaria más protección, se podrá incrementar la proporción de aditivo, pero solo hasta un 60%; de lo contrario, descendería la protección anticongelante y ello empeoraría la refrigeración.

Al reponer líquido refrigerante, se ha de utilizar una mezcla de **agua destilada** y, al menos, un 40% del aditivo G13 o G12 plus-plus (TL-VW 774 G) (ambos lila) para una protección anticorrosión óptima » **!** en **Reponer líquido refrigerante de la pág. 219**. La mezcla de G13 con los líquidos refrigerantes del motor G12 plus (TL-VW 774 F), G12 (rojo) o G11 (azul verdoso) empeora la protección antico-

rosión y se deberá evitar » **!** en **Reponer líquido refrigerante de la pág. 219**.



» **!** en **Reponer líquido refrigerante de la pág. 219**



» pág. 218

Líquido de frenos



Fig. 54 Vano motor: tapón del depósito del líquido de frenos.

El depósito del líquido de frenos está en el vano motor » **!** **pág. 214**.

El nivel debe estar entre las marcas **MIN** y **MAX**. Si llega a estar por debajo de **MIN**, acuda a un Servicio Técnico.



» **!** en **Cambio del líquido de frenos de la pág. 220**



» pág. 219

Lavacristales

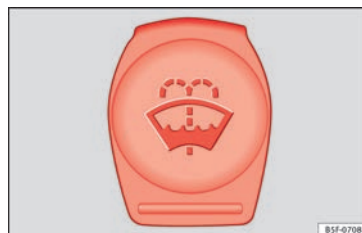


Fig. 55 En el vano motor: tapón del depósito del limpiacristales.


El depósito del líquido limpiacristales está en el vano motor » **!** **pág. 214**.

Para rellenar, mezcle agua con un producto recomendado por SEAT.

En caso de temperaturas frías, añada anticongelante para cristales.

»




» »  en Reposición del agua del depósito lavacristales de la pág. 221




» » pág. 221

Batería

La batería está en el compartimento del motor » »  pág. 214. No requiere mantenimiento. Se comprueba su estado al realizar la inspección.



» »  en Simbología y advertencias relacionadas con los trabajos en la batería del vehículo de la pág. 221



» » pág. 221

Emergencias

Fusibles

Ubicación de los fusibles



Fig. 56 En el tablero de instrumentos del lado del conductor: tapa de la caja de fusibles.



Fig. 57 En el vano motor: tapa de la caja de fusibles.

Abrir y cerrar la caja de fusibles situada debajo del tablero de instrumentos

- Abrir: extraiga la tapa de la caja de fusibles »» fig. 56.
- Cerrar: cierre la tapa hasta que encastre.

Abrir la caja de fusibles del compartimento del motor

- Abra el capó del motor.
- Presione las pestañas de bloqueo para desbloquear la tapa de la caja de fusibles »» fig. 57
- Extraiga la tapa hacia arriba.
- Para **montar** la tapa, colóquela sobre la caja de fusibles. Empuje las pestañas hacia abajo hasta que encastran de forma audible.

Distinción mediante colores de los fusibles situados bajo el tablero de instrumentos

Color	Intensidad de la corriente en amperios
Negro	1
Lila	3
Marrón claro	5
Marrón	7,5
Rojo	10
Azul	15

Color	Intensidad de la corriente en amperios
Amarillo	20
Blanco o transparente	25
Verde	30
Naranja	40



»» ⚠ en Introducción al tema de la pág. 86



»» pág. 86

Sustituir un fusible fundido

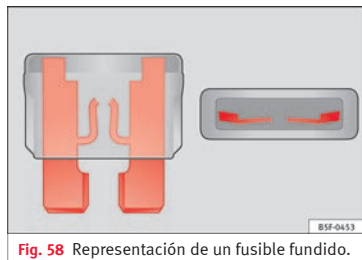



Fig. 58 Representación de un fusible fundido.

Preparativos

- Desconecte el encendido, las luces y todos los dispositivos eléctricos. »»

- Abra la caja de fusibles correspondiente »  pág. 87.

Reconocer un fusible fundido

Reconocerá un fusible fundido si la tira de metal está fundida » **fig. 58.**

- Ilumine el fusible con una linterna para ver si está fundido.

Sustituir un fusible

- Extraiga el fusible.
- Sustituya el fusible fundido por uno nuevo de *idéntico* amperaje (de igual color y grabado) e *idéntico* tamaño.
- Vuelva a colocar la cubierta o cierre la tapa de la caja de fusibles.

Lámparas

Lámparas de incandescencia (12 V)

Fuente luminosa utilizada para cada función

Faro doble	Tipo
Luz de cruce	H7 Long Life
Luz de carretera	H7
Luz de posición	W5W Long Life
Luz intermitente	PY 21W

Faro doble	Tipo
DRL (luz de día)	LED ^{a)}

^{a)} En caso de avería del LED, acuda a un taller autorizado para su sustitución.

Faro simple	Tipo
Luz de cruce/carretera	H4 Long Life
Luz de posición	W5W Long Life
Luz intermitente	PY 21W
DRL (luz de día)	P21W SLL

Faros xenón/autodireccionables*	Tipo
Luz de cruce/carretera	D1S ^{a)}
Luz de posición	LED ^{b)}
Luz intermitente	PY 21W
DRL (luz de día)	LED ^{b)}

^{a)} El cambio de esta lámpara debe realizarse en un servicio técnico.


^{b)} En caso de avería del LED, acuda a un taller autorizado para su sustitución.



» pág. 89

Actuación en caso de pinchazo

Actuaciones preliminares

- Detenga el vehículo en una superficie horizontal y en un lugar seguro, lo más alejado posible del tráfico rodado.
- Ponga el freno de mano.
- Ponga los intermitentes de emergencia.
- *Cambio manual:* engrane la 1.^a marcha.
- *Cambio automático:* posicione la palanca selectora en **P**.
- En caso de llevar remolque, separe el remolque de su vehículo.
- Deje dispuestas las herramientas de a bordo* » **pág. 50** y la rueda de repuesto »  **pág. 80.**
- Observe las disposiciones legales de cada país (chaleco reflectante, triángulos de advertencia, etc.).
- Haga bajar a todos los ocupantes del vehículo y manténgalos alejados de la zona de peligro (p. ej., detrás del guardarraíl).

ATENCIÓN

- **Tenga en cuenta los pasos mencionados y protéjase a sí mismo y a otros usuarios de la vía.**
- **Si cambia la rueda en una carretera en pendiente, bloquee la rueda del lado opuesto con**

una piedra o similar para evitar que el vehículo se mueva.

Reparar un neumático con el kit antipinchazos

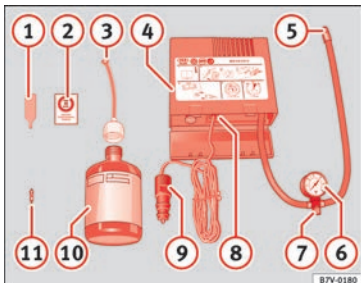


Fig. 59 Representación estándar: contenido del kit antipinchazos.

El kit antipinchazos se encuentra en el maletero, bajo la cubierta de la superficie de carga.

Sellado del neumático

• Desenrosque la caperuza y el obús de la válvula del neumático. Utilice el aparato » fig. 59 ① para extraer el obús. Colóquelo en una superficie limpia.

- Agite con fuerza la botella de sellante de neumáticos » fig. 59 ⑩.
- Enrosque el tubo de inflado » fig. 59 ③ en la botella de sellante. El precinto de la botella se romperá automáticamente.
- Retire el tapón del tubo de llenado » fig. 59 ③ y enrosque el extremo abierto del tubo en la válvula del neumático.
- Con la botella cabeza abajo, llene el neumático con el contenido de la botella de sellante.
- Retire la botella de la válvula.
- Vuelva a colocar el obús con el aparato » fig. 59 ① en la válvula del neumático.

Inflado del neumático

- Enrosque el tubo de inflado del neumático del compresor » fig. 59 ⑤ en la válvula del neumático.
- Compruebe que el tornillo de evacuación de aire está cerrado » fig. 59 ⑦.
- Arranque el motor y déjelo en marcha.
- Acople el conector » fig. 59 ⑨ a toma de corriente de 12 voltios del vehículo » ícono, pág. 140.
- Conecte el compresor de aire con conmutador ON/OFF » fig. 59 ⑧.
- Mantenga el compresor de aire en marcha hasta llegar a presión 2,0-2,5 bar (29-36 psi/200-250 kPa). **8 minutos máximo.**
- Desconecte el compresor de aire.

- Si no alcanza la presión indicada, desenrosque el tubo de inflado del neumático de la válvula.
- Mueva el vehículo 10 m para que el sellante se reparta dentro del neumático.
- Vuelva a enroskar el tubo de inflado del neumático del compresor en la válvula.
- Repita el proceso de inflado.
- Si tampoco alcanza presión, el neumático está muy deteriorado. Deténgase y solicite ayuda de personal autorizado.
- Desconecte el compresor de aire. Desenrosque el tubo inflaneumáticos de la válvula del neumático.
- Cuando la presión de inflado está entre 2,0-2,5 bar, prosiga la marcha sin sobrepasar 80 km/h (50 mph).
- Vuelva a comprobar la presión pasados 10 minutos » ícono, pág. 83.



» ⚠ en Kit antipinchazos TMS (Tyre Mobility System)* de la pág. 82



» pág. 81

Cambiar una rueda

Herramientas de a bordo



Fig. 60 En el maletero, bajo la cubierta de la superficie de carga: herramientas de a bordo.

- 1 Adaptador para el seguro del tornillo de rueda*
- 2 Argolla de remolque
- 3 Llave de rueda*
- 4 Gato elevador*
- 5 Gancho para extraer los embellecedores integrales*/pinza para los capuchones de los tornillos de rueda.



» » en Herramientas del vehículo de la pág. 80



» » pág. 80

Embellecedores integrales de la rueda*

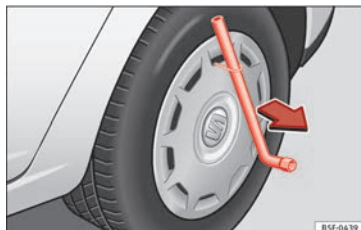


Fig. 61 Retirar el embellecedor integral.

Para poder acceder a los tornillos de las ruedas, se deberán quitar los embellecedores integrales.

Desmontar

- Retire el embellecedor integral de la rueda con el gancho de alambre » » fig. 61.
- Enganche este último en uno de los rebajes del embellecedor integral de la rueda.

Montar

- Coloque sobre la llanta, haciendo presión, el embellecedor integral de rueda.
- Ejerza presión en el punto en que se encuentra el rebaje de la válvula.
- Encaje el resto del embellecedor integral de la rueda.

Capuchones de tornillos de rueda*



Fig. 62 Rueda: tornillos de la rueda con capuchones.

Extraer

- Encaje la pinza de plástico (herramienta de a bordo) sobre el capuchón hasta que encastre » » fig. 62.
- Extraiga el capuchón con la pinza de plástico.

Tornillos antirrobo de las ruedas*

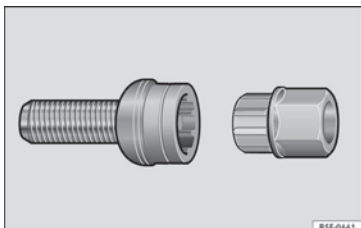


Fig. 63 Tornillo antirrobo de la rueda con capuchón y adaptador.

Para sacar los tornillos antirrobo de la rueda se requiere un adaptador especial (herramienta de a bordo).

- Extraiga el embellecedor de la rueda* o bien el capuchón*.
- Encaje el adaptador especial (herramienta de a bordo) en el tornillo antirrobo de la rueda hasta el tope.
- Encaje la llave de rueda (herramientas de a bordo) en el adaptador hasta el tope.
- Quite el tornillo de la rueda » pág. 51.

i Aviso

Anote el código del tornillo de seguridad de rueda y guárdelo en un lugar seguro, pero nunca en su vehículo. Cuando necesite un adaptador de recambio, podrá obtenerlo en

su Servicio Oficial SEAT indicando el número de código.

Aflojar los tornillos de la rueda



Fig. 64 Rueda: aflojar los tornillos de rueda.

- Encaje la llave de rueda (herramienta de a bordo) hasta el tope en el tornillo de rueda. Para aflojar y apretar los tornillos antirrobo de las ruedas se necesita el adaptador correspondiente » pág. 51.
- Gire el tornillo de rueda aproximadamente una vuelta hacia la izquierda » fig. 64 (flecha). Para poder aplicar el par necesario, agarre la llave de rueda por el extremo. Si no se afloja un tornillo, presione con precaución con el pie sobre el extremo de la llave de rueda. Apóyese en el vehículo y procure no perder el equilibrio.

⚠ ATENCIÓN

Afloje ligeramente los tornillos de rueda (una vuelta) antes de elevar el vehículo con el gato*. De lo contrario, puede sufrir un accidente.

Elevar el vehículo

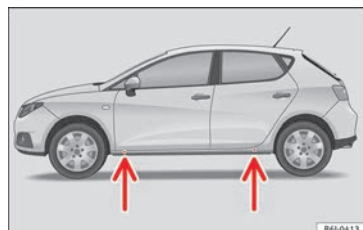


Fig. 65 Puntos de apoyo del gato.



Fig. 66 Colocación del gato.



- Apoye el gato* (herramienta de a bordo) sobre suelo firme. Utilice una base amplia y sólida, si fuera necesario. Si el suelo es resbaladizo (p. ej., de baldosas), apóyelo sobre una base antideslizante (p. ej., una alfombra de goma) »» **△**.
- Busque en el larguero la marca del punto de apoyo del gato (zona hundida) más cercana a la rueda a cambiar »» **fig. 65**.
- Coloque el gato debajo del punto de apoyo y súbalo, girando la manivela, hasta que la garra del mismo quede justamente por debajo del nervio del larguero.
- Posicione el gato de modo que su garra envuelva el nervio del larguero inferior y que la placa base móvil se apoye plana sobre el suelo »» **fig. 66**.
- Siga girando el gato* hasta que la rueda se separe ligeramente del suelo.

△ ATENCIÓN

- **Asegúrese de que el gato* se mantiene estable. Si la superficie es resbaladiza o blanda, el gato* podría resbalar o hundirse, respectivamente, con el consiguiente riesgo de causar heridas.**
- **Eleve el vehículo sólo con el gato* suministrado de fábrica. Otros vehículos podrían resbalar, con el consiguiente riesgo de causar heridas.**
- **Coloque el gato* únicamente en los puntos de apoyo previstos en el larguero y alinéelo.**

De lo contrario, el gato* podría resbalar por no tener suficiente agarre al vehículo: ¡riesgo de resultar herido!

- **La altura del vehículo puede modificarse de un modo automático cuando el vehículo está aparcado, debido a cambios de temperatura y de carga.**

ⓘ CUIDADO

El vehículo no debe elevarse por el travesaño. Coloque el gato* exclusivamente en los puntos previstos en el larguero. De lo contrario, dañará el vehículo.

Desmontar y montar la rueda

Después de haber aflojado los tornillos y de haber levantado el vehículo con el gato, cambie la rueda.

Desmontaje de una rueda

- Desenrosque los tornillos con la llave de rueda y dépositelos sobre una superficie limpia.
- Retire la rueda »» **ⓘ**.

Montaje de una rueda

Cuando monte neumáticos con sentido de giro obligatorio, respete las indicaciones en »» **pág. 52**.

- Coloque la rueda.
- Enrosque los tornillos de rueda y apriételos un poco con la llave de rueda.
- Haga descender con precaución el vehículo con el gato*.
- Apriete en cruz los tornillos con la llave de rueda.

Los tornillos de rueda deben estar limpios y poderse enroscar con facilidad. Examine las superficies de apoyo de la rueda y del cubo de la rueda. Si estas superficies están sucias, deberán limpiarse antes de montar la rueda.

ⓘ CUIDADO

Al desmontar/montar la rueda, la llanta puede golpear contra el disco del freno y dañarlo. Por ello, sea cuidadoso y solicite la ayuda de una segunda persona.



Neumáticos con sentido de giro obligatorio

Un neumático sujeto a rodadura unidireccional puede reconocerse por las flechas en el flanco que indican la dirección de marcha. Es imprescindible respetar el sentido de rodadura prescrito al montar las ruedas para garantizar las propiedades óptimas de este tipo de neumáticos en lo que se refiere a adherencia, ruidos, desgaste y aquaplaning.

Si, excepcionalmente, debe montar la rueda de repuesto* en sentido contrario al de giro, conduzca con prudencia, ya que así el neumático no posee las propiedades óptimas de marcha. Esto es muy importante si el suelo está mojado.

Para volver a los neumáticos sujetos a rodadura unidireccional, sustituya el pinchado cuanto antes y restablezca el sentido obligatorio de giro de todos los neumáticos en la dirección correcta.

Trabajos posteriores

- **Ruedas de aleación:** coloque de nuevo los capuchones de los tornillos de rueda.
- **Ruedas de chapa:** coloque de nuevo el tapacubo integral de rueda.
- Guarde las herramientas en su lugar.
- Si la rueda sustituida no cabe en la cavidad de la rueda de repuesto, guárdela de modo seguro en el maletero »  pág. 141.
- Compruebe la presión de inflado de la rueda que ha montado tan pronto como sea posible.
- En vehículos con indicador de la presión de los neumáticos, modifique la presión y memorícela »  pág. 228.
- Verifique, lo antes posible, que el par de apriete de los tornillos de la rueda sea de


120 Nm con una llave dinamométrica. Hasta entonces, conduzca con precaución.

- Sustituya la rueda pinchada cuanto antes.

Cadenas para la nieve

Utilización

Las cadenas para la nieve son solo para las ruedas *delanteras*.

- Tras circular unos metros, compruebe que asientan correctamente; corrija su posición en caso necesario siguiendo las instrucciones de montaje del fabricante.
- Tenga en cuenta la velocidad máxima de 50 km/h (30 mph).
- Si hay peligro de quedar atrapado a pesar de haber montado las cadenas, lo más recomendable es desactivar la regulación antipatinaje de las ruedas motrices (ASR) en el ESC »  pág. 161.

Si hay nieve en la carretera, las cadenas para la nieve no sólo mejoran la *tracción* sino también el comportamiento de *frenado*.

Por motivos técnicos, la utilización de cadenas para la nieve sólo está permitida en ciertas combinaciones de llantas y neumáticos:

175/70R14 185/60R15	Cadenas de eslabones que no sobresalgan más de 15 mm (incluido el cierre de cadena)
215/45R16	Cadenas de eslabones que no sobresalgan más de 9 mm (incluido el cierre de cadena)
215/40R17	Cadenas de eslabones que no sobresalgan más de 7 mm (incluido el cierre de cadena)

Si utiliza cadenas para la nieve debería desmontar cualquier embellecedor integral de rueda y los aros de adorno para llantas.

Si circula por carreteras en las que ya no hay nieve, se deben desmontar las cadenas. Las propiedades de marcha empeoran y los neumáticos se dañan rápidamente, pudiendo resultar inservibles.

ATENCIÓN

Las cadenas de nieve deberán ir tensadas correctamente según las instrucciones del fabricante. De esta manera se evitarán contactos de las cadenas con el pasa-ruedas.

Remolque de emergencia del vehículo

Remolcado



Fig. 67 Parte derecha del parachoques delantero: argolla de remolque.



Fig. 68 Parte derecha del parachoques trasero: argolla de remolque.

Argollas de remolque

Fije la barra o el cable a las argollas.

Las argollas de remolque se encuentran en el maletero, bajo la cubierta de la superficie de carga junto con las herramientas del vehículo » pág. 50.

Atornille la argolla delantera en la rosca » fig. 67 y apriétela con la llave de rueda. La argolla trasera va dispuesta en el lado derecho debajo del paragolpes trasero.

Cable de remolcado o barra de remolque

La barra de remolque es más segura y menos peligrosa con respecto a que se produzcan daños en el vehículo. El cable de remolcado sólo se debe utilizar si no se dispone de una barra de remolque.

El cable de remolcado debe ser elástico, para que no se produzcan daños en los vehículos. Utilice un cable de fibra sintética o de un material elástico similar.

Fije el cable o la barra de remolque sólo en las argollas previstas para ello, o, en su caso, en el dispositivo para remolque.

Conductor del vehículo tractor

- Póngase en marcha lentamente hasta que se haya tensado el cable.
- Utilice el embrague con extrema precaución al poner en marcha el vehículo (con cambio manual) o bien acelere con suavidad (con cambio automático).

Modo de conducir

Se requiere práctica para remolcar un vehículo, sobre todo con el *cable* de remolcado. Ambos conductores deben conocer lo difícil que es remolcar un vehículo. Los inexpertos deben abstenerse.

Asegúrese, al conducir, de que no se generen fuerzas de tracción inadmisibles ni sacudidas. En las maniobras de remolcado por carreteras sin asfaltar, existe el riesgo de sobrecargar las piezas de fijación.

Hay que conectar el encendido del vehículo remolcado, a fin de que no se bloquee la dirección y funcionen los intermitentes, la bocina, los limpiacristales y los lavacristales.

En vehículos con cambio manual, ponga la palanca en punto muerto. Con cambio automático, la palanca en **N**.

Debido a que el servofreno sólo funciona con el motor en marcha, si está parado, tendrá que pisar con más fuerza el pedal del freno.

De igual manera, si el motor está parado, la servodirección no funciona y tiene que emplear más fuerza para girar el volante.



» ⚠ en Observaciones de la pág. 84



» pág. 84

Arranque por remolcado

Si el motor no arranca, intente arrancarlo primero mediante la batería de otro vehículo » pág. 55. Sólo se deberá arrancar el motor por remolcado si la carga de la batería no funciona. Esto se consigue aprovechando el movimiento de las ruedas.

Si se desea arrancar un vehículo con **motor de gasolina**, sólo debe remolcarse una distancia *corta*, ya que de lo contrario puede llegar combustible sin quemar al catalizador.

Si a pesar de ello es necesario arrancar su vehículo por remolcado:

- Engrane la 2.^a o la 3.^a marcha.
- Mantenga pisado el embrague.
- Conecte el encendido.
- Retire el pie del pedal del embrague cuando los dos vehículos estén en movimiento.
- En cuanto arranque el motor, pise el embrague y quite la marcha para evitar un choque con el vehículo tractor.



» ⚠ en Observaciones de la pág. 84



» pág. 84

Ayuda de arranque

Cables de emergencia

Los cables de emergencia deben tener una sección suficientemente ancha.

Si el motor no arranca porque se ha descargado la batería, puede utilizar la batería de otro vehículo para poner el suyo en marcha.

Cables de emergencia

Para realizar el arranque necesita **cables según la norma DIN 72553** (véase las indicaciones del fabricante de cables). La sección del cable en los vehículos con motor de gasolina debe ser de 25 mm², como mínimo, y en los vehículos con motor diésel de 35 mm², como mínimo.

Aviso

- **No debe existir contacto alguno entre los dos vehículos, pues de lo contrario podría pasar corriente al unir los dos polos positivos.**
- **La batería descargada deberá estar debidamente embornada a la red de a bordo.**

Ayuda de arranque: descripción

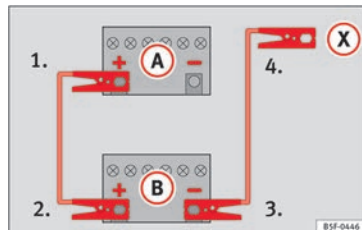


Fig. 69 Esquema de conexión para vehículos sin sistema Start-Stop.

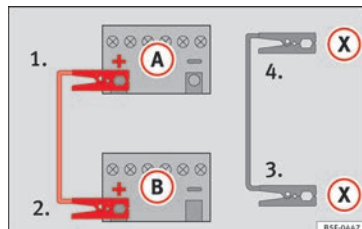


Fig. 70 Esquema de conexión para vehículos con sistema Start-Stop.

Conexión de los cables de emergencia

1. Desconecte el encendido de ambos vehículos » ⚠.

»

2. Emborne un extremo del cable *rojo* de emergencia al polo positivo (+) del vehículo con la batería descargada (A) »» fig. 69.
3. Emborne el otro extremo del cable *rojo* de emergencia al polo positivo (+) del vehículo que suministra la corriente (B).
4. *En los vehículos sin sistema Start-Stop:* emborne un extremo del cable *negro* de emergencia al polo negativo (-) del vehículo que suministra la corriente (B) »» fig. 69.
- *En los vehículos con sistema Start-Stop:* emborne un extremo del cable *negro* de emergencia (X) a un terminal de masa adecuado, a una pieza de metal maciza que vaya atornillada al bloque motor o al mismo bloque motor »» fig. 70.
5. Emborne el otro extremo del cable *negro* de emergencia (X), en el vehículo con la batería descargada, a una pieza de metal maciza que vaya atornillada al bloque motor o al mismo bloque motor pero lo más alejado posible de la batería (A).
6. Los cables se colocarán de manera que no puedan quedar atrapados por ninguna pieza giratoria del vano motor.

Puesta en marcha

7. Arranque el motor del vehículo que suministra corriente y deje que funcione al ralentí.

8. Arranque el motor del vehículo con la batería descargada y espere 2 o 3 minutos, hasta que el motor ruede.


Desconexión de los cables de emergencia

9. Antes de desembornar los cables de emergencia apague la luz de cruce si está encendida.
10. Active la turbina de la calefacción y la luneta térmica del vehículo con la batería descargada para que se reduzcan los picos de tensión que se producen al desembornar.
11. Mientras los motores siguen en marcha, desemborne los cables en el orden inverso a como se embornaron.

Asegúrese de que las pinzas tengan suficiente contacto metálico al conectarlos a los polos.

Si el motor no arranca, después de 10 segundos, vuelva a intentarlo pasado un minuto aproximadamente.

⚠️ ATENCIÓN

- Observe las advertencias, al realizar trabajos en el vano motor »»  pág. 211, Trabajos en el vano motor.
- La batería que suministra la corriente debe tener la misma tensión (12 V) y la misma capacidad (véase el adhesivo de la batería) que

la batería descargada. De lo contrario, existe peligro de explosión.

- Si una de las baterías está helada, no intente jamás arrancar con los cables de emergencia, puede provocar una explosión. Incluso una vez descongelada, puede sufrir quemaduras al derramarse electrolito. Sustituya la batería si está helada.
- Mantenga cualquier tipo de fuentes de ignición (llamas, cigarrillos, etc.) lo suficientemente alejado de las baterías. De lo contrario, puede provocar una explosión.
- Observe las instrucciones de uso del fabricante de los cables de emergencia.
- No conecte en el otro vehículo el cable negativo directamente al polo negativo de la batería descargada. Si llegaran a saltar chispas podría inflamarse el gas detonante que saliera de la batería y podría producirse una explosión.
- El cable negativo no se deberá conectar jamás en el otro vehículo a componentes del sistema de combustible ni a las tuberías de freno.
- No se deben tocar las partes no aisladas de las pinzas de polos. Además, el cable que va embornado al polo positivo de la batería no deberá entrar nunca en contacto con piezas del vehículo conductoras de electricidad, ya que existe peligro de que se produzca un cortocircuito.
- Los cables de emergencia se colocarán de modo que no puedan ser pillados por alguna pieza giratoria del vano motor.

- No apoye su cuerpo sobre las baterías, pues podría sufrir quemaduras.

i Aviso

Entre ambos vehículos no deberá haber contacto alguno, pues de lo contrario podría pasar corriente al unir los polos positivos.

Cambio de escobillas

Cambio de las escobillas del limpiaparabrisas

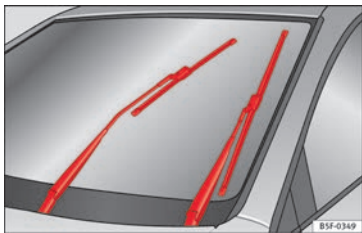


Fig. 71 Limpiaparabrisas en posición de servicio.

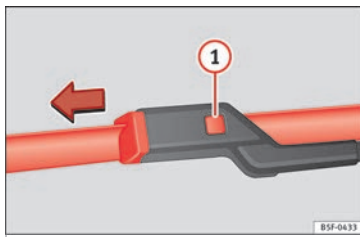


Fig. 72 Cambio de la escobilla del limpiaparabrisas.

Para cambiar las escobillas es necesario modificar la posición parking de estas, por la llamada posición de servicio.

No realice el cambio de las escobillas fuera de la posición de servicio, ya que podría provocar desprendimientos de pintura en el capó motor por roce con el brazo limpiaparabrisas.

Posición de servicio (cambio de escobillas)

- Compruebe que las escobillas no estén hechas.
- Conecte y desconecte el encendido y a continuación (antes de aproximadamente 9 segundos) desplace la palanca del limpiaparabrisas hacia abajo (barrido breve). Las escobillas se desplazan hasta la posición de servicio » **fig. 71**.

Desmontaje de la escobilla

- Levante el brazo del limpiaparabrisas.
- Oprima el botón de seguridad **1** » **fig. 72**.
- Extraiga la escobilla del brazo.

Colocación de la escobilla

- Encaje la escobilla en el brazo del limpiaparabrisas hasta percibir un clic.
- Coloque los brazos del limpiaparabrisas en su posición inicial.



» **!** en Cambio de las escobillas limpiaparabrisas y limpiacristales de la pág. 84



» pág. 83

Cambio de la escobilla del limpiaventa

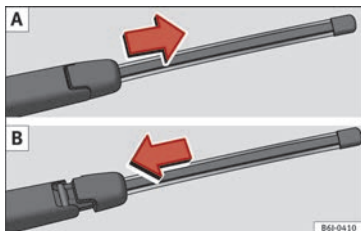


Fig. 73 Extraer y colocar la escobilla del limpiaventa.

Extraer la escobilla

- Separe el brazo del limpiaventa de la luna.
 - Deslice el adaptador de la escobilla en la dirección de la flecha y retire la escobilla
- » **fig. 73 A.**

Colocar la escobilla

- Sujete con una mano el extremo superior del brazo.
 - Sitúe la escobilla, tal como se indica en la
- » **fig. 73 B** y deslice el adaptador hasta que encastre.



»  en Cambio de las escobillas limpiaparabrisas y limpiaventa de la pág. 84



» pág. 83

Seguridad

Conducción segura

¡La seguridad es lo primero!

Este capítulo contiene información, consejos, sugerencias y advertencias importantes que le recomendamos lea y tenga en cuenta tanto por su propia seguridad como por la de sus acompañantes.

ATENCIÓN

- Este capítulo contiene informaciones de interés sobre el manejo del vehículo, tanto para el conductor como para sus acompañantes. En los otros capítulos de la documentación de a bordo aparecen otras informaciones importantes de las que el conductor y sus acompañantes también deberían estar informados por su propia seguridad.
- Asegúrese de que toda la documentación de a bordo se encuentre siempre en el vehículo. Esto último es especialmente importante cuando se preste o venda el vehículo a otra persona.

Consejos de conducción


Antes de poner en marcha el vehículo

Le recomendamos, tanto por su propia seguridad como por la de sus acompañantes, tenga en cuenta los siguientes aspectos antes de emprender la marcha:

- Asegúrese de que el alumbrado y los intermitentes estén en perfecto estado.
- Controle la presión de inflado de los neumáticos.
- Asegúrese de que todos los cristales ofrecen una buena visibilidad.
- Asegúrese de que el equipaje vaya bien colocado »» pág. 141.
- Asegúrese de que ningún objeto impida el funcionamiento de los pedales.
- Ajuste los retrovisores, el asiento delantero y el apoyacabezas según su estatura.
- Asegúrese que el acompañante del asiento central trasero tiene el apoyacabezas en posición de uso.
- Aconseje a sus acompañantes que regulen los apoyacabezas según su estatura.
- Proteja a los niños utilizando un asiento para niños apropiado y el cinturón de seguridad puesto correctamente »» pág. 76.

- Siéntese correctamente. Aconseje también a sus acompañantes que se sienten correctamente »» pág. 60.
- Colóquese bien el cinturón de seguridad. Aconseje también a sus acompañantes que se abrochen correctamente el cinturón de seguridad »» pág. 65.

Factores que influyen en la seguridad

Usted, como conductor, es el responsable de su propia seguridad y de la de sus acompañantes. Si se distrae o sus facultades están alteradas por alguna circunstancia, estará poniendo en peligro su seguridad y la de otros usuarios de la vía »» , por este motivo:

- Permanezca siempre atento al tráfico y no se distraiga con sus acompañantes o con llamadas telefónicas.
- No conduzca nunca cuando sus facultades estén alteradas (p. ej., a causa de medicamentos, alcohol, drogas).
- Cumpla con las normas de circulación y respete los límites de velocidad.
- Adapte siempre su velocidad a las características de la vía, así como a las condiciones climatológicas y a las circunstancias del tráfico.



- En los viajes largos, pare siempre con regularidad para descansar, como mínimo cada dos horas.
- Siempre que sea posible, evite conducir cuando esté cansado o en tensión.

⚠️ ATENCIÓN

Si se distrae durante la conducción o sus facultades están alteradas por alguna circunstancia, aumentará el riesgo de accidente o de sufrir lesiones.

Equipos de seguridad

No ponga en juego ni su seguridad ni la de sus acompañantes. Los equipos de seguridad pueden reducir el riesgo de sufrir lesiones en caso de accidente. La siguiente enumeración incluye una parte de los equipos de seguridad de su SEAT:

- cinturones de seguridad de tres puntos,
- limitadores de la tensión del cinturón en los asientos delanteros y traseros laterales,
- pretensores del cinturón en los asientos delanteros,
- airbags delanteros,
- airbags laterales en los respaldos de los asientos delanteros con protección tórax + cabeza,

- puntos de anclaje "ISOFIX" en los asientos traseros para los asientos para niños con el sistema "ISOFIX",
- apoyacabezas delanteros regulables en altura,
- apoyacabezas trasero central con posición uso y no uso,
- columna de dirección regulable.

Los equipos de seguridad anteriormente mencionados tienen como objetivo protegerle a usted y a sus acompañantes de la mejor forma posible en caso de accidente. Estos sistemas de seguridad no le servirán de nada ni a usted ni a sus acompañantes si se sientan en una posición incorrecta o no utilizan dichos sistemas de forma adecuada.

La seguridad nos afecta a todos.

Posición correcta de los ocupantes del vehículo

Posición correcta del conductor

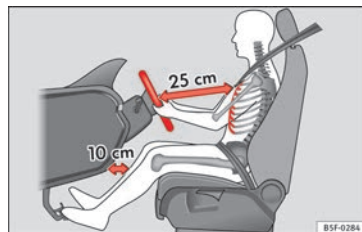


Fig. 74 Distancia correcta entre el conductor y el volante.



Fig. 75 Posición correcta del apoyacabezas del conductor.

Por su propia seguridad y para evitar posibles lesiones en caso de accidente recomendamos al conductor lo siguiente:

- Ajuste el volante de modo que quede una distancia mínima de 25 cm entre el volante y el tórax » fig. 74.
- Ajuste longitudinalmente el asiento de forma que pueda pisar a fondo los pedales del freno, del embrague y del acelerador con las rodillas ligeramente dobladas » △.
- Asegúrese de que puede alcanzar el extremo superior del volante.
- Ajuste el apoyacabezas de modo que el borde superior del mismo quede a la altura de la parte superior de su cabeza » fig. 75.
- Coloque el respaldo del asiento ligeramente inclinado de forma que su espalda descanse completamente sobre éste.
- Colóquese bien el cinturón de seguridad » pág. 65.
- Mantenga siempre ambos pies en la zona reposapiés para tener el vehículo bajo control en todo momento.

Ajuste del asiento del conductor » pág. 134.

△ ATENCIÓN

• Si el conductor va sentado en una posición incorrecta corre el riesgo de sufrir heridas graves.

• Coloque el asiento del conductor de forma que quede una distancia mínima de 25 cm entre el tórax y el centro del volante » fig. 74. Si la distancia es inferior a los 25 cm, el sistema de airbags puede no protegerle correctamente.

• Si su constitución física le impide mantener la distancia mínima de 25 cm, póngase en contacto con un taller especializado donde le ayudarán comprobando si es necesario realizar determinadas modificaciones especiales.

• Durante la conducción, sujete siempre el volante con las dos manos por la parte exterior del mismo (posición equivalente a las 9 y las 3 horas). De esta forma se reduce el peligro de sufrir lesiones si se dispara el airbag del conductor.

• No sujete nunca el volante en la posición equivalente a las 12 horas ni de ningún otro modo (p. ej., por el centro del volante). Porque en tales casos, si se dispara el airbag del conductor podría sufrir graves lesiones en los brazos, las manos y la cabeza.

• Para reducir el riesgo de que el conductor sufra lesiones en caso de frenazos bruscos o de accidente, no conduzca nunca con el respaldo inclinado en exceso hacia atrás. El sistema de airbags y el cinturón de seguridad garantizarán una protección óptima sólo cuando el conductor del vehículo vaya sentado con el respaldo ligeramente inclinado y lleve puesto el cinturón de seguridad de forma correcta.

• Ajuste el apoyacabezas correctamente para lograr una protección óptima.

Ajuste de la posición del volante

Lea atentamente la información complementaria »  pág. 14

△ ATENCIÓN

• El volante no deberá ajustarse nunca mientras se conduce, ya que existe peligro de accidente.

• Presione la palanca hacia arriba con firmeza para que la posición del volante no se modifique accidentalmente durante la conducción: ¡riesgo de sufrir un accidente!

• Asegúrese que es capaz de alcanzar y coger firmemente la parte superior del volante: ¡riesgo de sufrir un accidente!

• Si se ajusta el volante de forma que quede más orientado en dirección al rostro, se limita la protección que ofrece el airbag del conductor en caso de accidente. Asegúrese de que el volante apunta en dirección al tórax.


Posición correcta del acompañante

Por su propia seguridad y para evitar posibles lesiones en caso de accidente, recomendamos lo siguiente para el acompañante:

- Desplace el asiento del acompañante hacia atrás lo máximo posible » △.
- Coloque el respaldo del asiento ligeramente inclinado de forma que su espalda descanse completamente sobre éste. »

- Ajuste el apoyacabezas de modo que el borde superior del mismo quede a la altura de la parte superior de su cabeza
» pág. 63.
- Mantenga siempre ambos pies en la zona reposapiés situada delante del asiento del acompañante.
- Colóquese bien el cinturón de seguridad
» pág. 65.

Es posible desactivar el airbag del acompañante en **casos excepcionales** » pág. 75.

Ajuste del asiento del acompañante
»  pág. 12.

ATENCIÓN

- Si el acompañante del conductor va sentado en una posición incorrecta corre el riesgo de sufrir heridas graves.
- Coloque el asiento del acompañante de forma que quede una distancia mínima de 25 cm entre el tórax y el tablero de instrumentos. Si la distancia es inferior a los 25 cm, el sistema de airbags puede no protegerle correctamente.
- Si su constitución física le impide mantener la distancia mínima de 25 cm, póngase en contacto con un taller especializado donde le ayudarán comprobando si es necesario realizar determinadas modificaciones especiales.
- Los pies deberán mantenerse siempre durante la marcha en la zona reposapiés, bajo ningún concepto se deberán colocar sobre el

tablero de instrumentos, sobre los asientos o sacarlos por la ventanilla. Ir sentado en una posición incorrecta le expondrá a un mayor riesgo de sufrir lesiones en caso de frenazo o accidente. El airbag puede ocasionarle heridas mortales al dispararse si no está sentado correctamente.

- Para reducir el riesgo de que el acompañante sufra lesiones en caso de frenazos bruscos o de accidente, no conduzca nunca con el respaldo inclinado en exceso hacia atrás. El sistema de airbags y el cinturón de seguridad garantizarán una protección óptima sólo cuando el acompañante del vehículo vaya sentado con el respaldo ligeramente inclinado y lleve puesto el cinturón de seguridad de forma correcta. Cuanto más inclinado hacia atrás esté el respaldo del asiento, mayor será el peligro de sufrir lesiones por llevar mal puesto el cinturón e ir sentado en una posición incorrecta.
- Ajuste los apoyacabezas correctamente para lograr una protección óptima.

Posición correcta de los ocupantes de los asientos traseros

Para reducir el peligro de sufrir lesiones en caso de frenazos bruscos o accidente, los ocupantes de los asientos traseros tienen que tener en cuenta lo siguiente:

- Siéntese con el cuerpo erguido.

- Ajuste el apoyacabezas en la posición correcta » pág. 63.
- Mantenga siempre ambos pies en la zona reposapiés situada delante del asiento trasero.
- Colóquese bien el cinturón de seguridad
» pág. 65.
- Proteja a los niños utilizando un sistema de sujeción adecuado » pág. 76.

ATENCIÓN

- Si los ocupantes de los asientos traseros van sentados en una posición incorrecta, esto podría ocasionarles heridas graves.
- Ajuste los apoyacabezas correctamente para lograr una protección óptima.
- El cinturón de seguridad garantizará una protección óptima sólo cuando los ocupantes del vehículo vayan sentados con el respaldo ligeramente inclinado y lleven puesto el cinturón de seguridad de forma correcta. Si los ocupantes de los asientos traseros no se sientan en una posición erguida y llevan mal puesta la banda del cinturón, aumenta el peligro de sufrir lesiones.

Ejemplos de posiciones incorrectas

Los cinturones de seguridad garantizan una protección óptima sólo si se llevan bien puestos. Ir sentado en una posición incorrecta reduce considerablemente la función

protectora del cinturón de seguridad y aumenta el riesgo de sufrir lesiones por llevar mal puesta la banda del cinturón. Usted, como conductor, es el responsable de su seguridad y de la de sus acompañantes, sobre todo si se trata de niños.

– No permita nunca que nadie vaya sentado de forma incorrecta durante la marcha
»» **△**.

A continuación se enumeran una serie de posiciones incorrectas que podrían ser peligrosas para los ocupantes del vehículo. No se enumeran todos los casos posibles, pero queremos concienciarles sobre este tema.

Por este motivo, siempre que el vehículo esté en movimiento:

- no se ponga nunca de pie en el vehículo,
- no se ponga nunca de pie en los asientos,
- no se ponga nunca de rodillas en los asientos,
- no incline en exceso el respaldo del asiento hacia atrás,
- no se apoye en el tablero de instrumentos,
- no se tumbe nunca en los asientos traseros,
- no vaya nunca sentado tan sólo en el borde delantero del asiento,
- no se siente nunca de lado,
- no se apoye nunca en la ventanilla,

- no ponga nunca los pies en la ventanilla,
- no ponga nunca los pies en el tablero de instrumentos,
- no ponga nunca los pies en el cojín del asiento,
- no lleve a nadie en la zona reposapiés,
- no viaje nunca sin llevar puesto el cinturón de seguridad,
- no lleve a nadie en el maletero.

△ ATENCIÓN

- **Cualquier posición incorrecta aumenta el riesgo de sufrir lesiones graves.**
- **Si los ocupantes del vehículo no van sentados correctamente, corren el peligro de sufrir heridas mortales porque en caso de que los airbags se disparasen, éstos podrían golpear a la persona sentada en posición incorrecta.**
- **Siéntese correctamente antes de iniciar la marcha y mantenga esta posición durante todo el viaje. Aconseje también a sus acompañantes que se sienten correctamente antes de iniciar la marcha y que mantengan esta posición durante todo el viaje** »» pág. 60, Posición correcta de los ocupantes del vehículo.

Ajuste correcto de los apoyacabezas delanteros

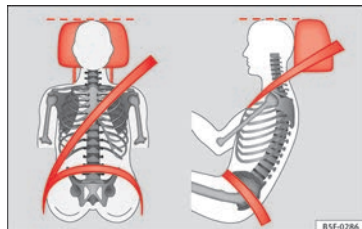


Fig. 76 Apoyacabezas ajustado correctamente visto de frente y lateralmente.

El ajuste correcto de los apoyacabezas forma parte de la protección de los ocupantes y puede evitar lesiones en la mayoría de los casos de accidente.

– Ajuste el apoyacabezas de modo que el borde superior quede, en la medida de lo posible, a la altura de la parte superior de la cabeza, como mínimo a la altura de los ojos »» **fig. 76.**

△ ATENCIÓN

- **Si se circula con los apoyacabezas desmontados o mal ajustados, aumenta el riesgo de sufrir heridas graves. El ajuste incorrecto de los apoyacabezas puede ocasionar la muerte en caso de accidente y aumenta el riesgo de** »»

sufrir lesiones en caso de frenazos bruscos o maniobras inesperadas.

- Los apoyacabezas deben ir siempre correctamente ajustados según la estatura de los ocupantes.

Ajuste correcto de los apoyacabezas traseros

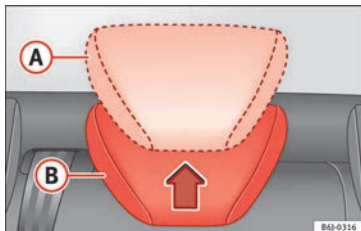


Fig. 77 Ajuste de los apoyacabezas posteriores.

Los apoyacabezas posteriores disponen de 2 posiciones:

- Posición elevada o de uso (A) »» fig. 77. En esta posición el apoyacabezas se comporta como un apoyacabezas convencional, protegiendo junto con el cinturón de seguridad al ocupante de las plazas posteriores.

- Posición de reposo, no uso (B) »» fig. 77. Esta posición facilita la visibilidad posterior al conductor.

Para colocar el apoyacabezas en posición de uso (A), tire de los extremos con ambas manos en el sentido de la flecha. Para colocarlo en posición de reposo (B), bastará con bajar el apoyacabezas.

⚠ ATENCIÓN

- Siempre que un pasajero vaya sentado en las plazas posteriores, se debe colocar el apoyacabezas en posición de uso (A).
- No intercambie la posición del apoyacabezas central con los laterales y viceversa. ¡Peligro de sufrir lesiones en caso de accidente!

i Aviso

Se recomienda tener en cuenta las indicaciones sobre el ajuste vertical de los apoyacabezas.

Área de los pedales

Pedales

- Asegúrese de que puede pisar siempre sin problemas los pedales del freno, del embrague y del acelerador.

- Asegúrese de que los pedales pueden volver a su posición original sin ningún problema.

- Asegúrese de que las alfombrillas queden perfectamente fijadas, de forma que no se muevan durante la marcha ni impidan el funcionamiento de los pedales »» ⚠.

Sólo está permitido el uso de alfombrillas que dejen libre el área de los pedales y que puedan fijarse para evitar que se muevan. Podrá adquirir alfombrillas adecuadas en un establecimiento especializado.

Cuando falla uno de los circuitos de frenos, se tiene que pisar más a fondo el pedal del freno para que el vehículo se detenga.

Llevar calzado apropiado

Lleve un calzado que le sujete bien el pie y no le reste sensibilidad a la hora de accionar los pedales.

⚠ ATENCIÓN

- Si no se pueden accionar los pedales libremente, podrían surgir situaciones críticas durante la circulación y aumentar el riesgo de accidente.
- No coloque nunca alfombrillas ni cualquier otro alfombrado sobre las ya instaladas, pues reducen el área de los pedales y podrían impedir la utilización de los mismos, con el consiguiente peligro de accidente.

- No coloque nunca objetos en la zona repapiés del conductor. Podrían desplazarse hasta la zona de los pedales e impedir el accionamiento de los mismos. Si tuviese que frenar o realizar una maniobra brusca podría darse el caso de que no fuese posible frenar, embragar o acelerar, con el peligro de accidente que ello supondría.

Cinturones de seguridad

El porqué de los cinturones de seguridad

Número de plazas

Su vehículo dispone de **cinco** plazas, dos en la parte delantera y tres en la trasera. Cada asiento dispone de un cinturón de seguridad automático de tres puntos de anclaje.

En algunas versiones, su vehículo está homologado **solamente** para cuatro plazas. Dos en la parte delantera y dos en la trasera.

⚠ ATENCIÓN

- No lleve nunca en su vehículo a más pasajeros de los permitidos.
- Todos los ocupantes del vehículo tienen que llevar el cinturón de seguridad correspondiente abrochado y bien colocado. Los niños tienen que ir protegidos mediante un asiento de seguridad para niños.

Testigo del cinturón*




Fig. 78 Testigo de advertencia en el cuadro de instrumentos.

El testigo de control se ilumina para recordarle que se abroche el cinturón de seguridad.

Antes de poner el vehículo en marcha:

- Colóquese bien el cinturón de seguridad.
- Aconseje también a sus acompañantes que se pongan bien el cinturón de seguridad antes de iniciar la marcha.
- Proteja a los niños utilizando un asiento especial adecuado a la altura y edad del niño.

Después de conectar el encendido, el testigo de control  del cuadro de instrumentos se ilumina* si el conductor o el acompañante* no se han abrochado el cinturón de seguridad.

Si al iniciar la marcha se superan los 25 km/h (15 mph) aprox. sin llevar abrochados los cinturones de seguridad o si estos se desabrochan durante la marcha, sonará una señal acústica durante algunos segundos. Adicionalmente parpadeará el testido de advertencia 🚨.

El testigo 🚨 se apagará cuando, con el encendido conectado, el conductor y el acompañante se abrochen el cinturón de seguridad.

La función protectora de los cinturones de seguridad



Fig. 79 Los conductores que lleven el cinturón de seguridad correctamente abrochado no saldrán lanzados en caso de un frenazo brusco.

Los cinturones de seguridad bien puestos mantienen a los ocupantes en la posición co-

rrecta. Ayudan, además, a evitar los movimientos descontrolados que pueden provocar heridas graves y reducir el peligro de salir despedido fuera del vehículo.

Los ocupantes del vehículo que lleven los cinturones de seguridad bien puestos se beneficiarán en gran medida del hecho de que la energía cinética sea absorbida por los cinturones de seguridad. También la estructura de la parte delantera y otros componentes de la seguridad pasiva de su vehículo, por ejemplo, el sistema de airbags, garantizan una absorción de la energía cinética liberada. De este modo disminuye la energía cinética que se está liberando y, al mismo tiempo, el riesgo de resultar herido. Por este motivo hay que ponerse los cinturones antes de poner el vehículo en marcha, aunque sólo sea para realizar un trayecto corto.

Asegúrese también de que todos los pasajeros se han abrochado el cinturón. Las estadísticas relativas a los accidentes de circulación han demostrado que llevar puesto el cinturón de seguridad de forma correcta reduce considerablemente el riesgo de sufrir lesiones graves y aumenta las posibilidades de sobrevivir en caso de accidente. Los cinturones de seguridad bien puestos aumentan además el efecto protector de los airbags si se disparan en caso de accidente. Por este motivo, en la mayoría de los países es obligatorio utilizar los cinturones de seguridad.

Aunque su vehículo esté equipado con airbags, es obligatorio llevar bien puestos los cinturones de seguridad. Los airbags delanteros, por ejemplo, sólo se disparan en algunos casos de colisión frontal. No se disparan en caso de colisión frontal o lateral leve, colisión trasera, si vuelca el vehículo o en caso de accidente en el que no se rebasa el valor de disparo del airbag prefijado en la unidad de control.

Por este motivo, el conductor y los ocupantes del vehículo tienen que colocarse correctamente el cinturón de seguridad antes de poner el vehículo en marcha.

Indicaciones de seguridad importantes para la utilización de los cinturones de seguridad

- Lleve siempre puesto el cinturón de seguridad tal como se describe en este apartado.
- Asegúrese de que es posible ponerse los cinturones de seguridad en todo momento y de que no están dañados.

⚠ ATENCIÓN

- Si no lleva abrochado el cinturón de seguridad o está mal puesto, aumentará el riesgo de sufrir lesiones graves o mortales. Los cinturones de seguridad ofrecen la máxima protección sólo si se utilizan del modo correcto.

- Colóquese correctamente el cinturón de seguridad antes de poner el vehículo en marcha, incluso para circular por ciudad. Los otros ocupantes del vehículo también deben llevarlo puesto siempre, pues de lo contrario podrían resultar heridos.
- La posición de la banda del cinturón es de gran importancia para que los cinturones de seguridad ofrezcan una protección óptima.
- Un mismo cinturón de seguridad no deberá ser utilizado nunca por dos personas al mismo tiempo (tampoco si se trata de niños).
- Mantenga siempre ambos pies en la zona reposapiés mientras el vehículo esté en movimiento.
- No se quite nunca el cinturón de seguridad mientras el vehículo esté en movimiento, de lo contrario existe peligro de muerte.
- No se debe llevar retorcida la banda del cinturón.
- La banda del cinturón no deberá deslizarse sobre objetos duros ni frágiles (gafas, bolígrafo, etc.), ya que podría producir heridas en caso de accidente.
- La banda del cinturón no deberá quedar enganchada, ni estar dañada y no deberá rozar con extremos cortantes.
- No lleve nunca el cinturón de seguridad debajo del brazo o en cualquier otra posición incorrecta.
- Las prendas de vestir gruesas y sueltas (p. ej., un abrigo encima de una chaqueta) dificultan el ajuste correcto de los cinturones de

seguridad, por lo que reducen su capacidad de protección.

- Habrá que evitar que el cierre se obstruya con papel o similares, ya que en este caso no se podrá enganchar la lengüeta de cierre.
- No modifique nunca la posición de la banda del cinturón mediante pinzas para el cinturón, argollas de sujeción u objetos similares.
- Los cinturones de seguridad que presenten daños en el tejido, en las uniones, en el enrollador automático o en el cierre pueden ocasionar heridas graves en caso de accidente. Por este motivo, compruebe con regularidad el estado de los cinturones de seguridad.
- Después de un accidente, acuda a un taller especializado para que le cambien los cinturones de seguridad que se hayan distendido en exceso a causa del esfuerzo al que han sido sometidos. Puede que sea necesario cambiarlos incluso cuando no haya daños visibles. Además, se deben comprobar los puntos de anclaje del cinturón.
- No intente nunca reparar los cinturones de seguridad usted mismo. Los cinturones de seguridad no deben ser desmontados ni modificados de ningún modo.
- El cinturón deberá mantenerse limpio, ya que si está muy sucio se podría ver perjudicado el funcionamiento del enrollador automático del mismo.

Accidentes frontales y las leyes físicas



Fig. 80 El conductor que no lleve puesto el cinturón de seguridad se verá lanzado hacia delante.



Fig. 81 El ocupante del asiento trasero que no lleve puesto el cinturón de seguridad se verá lanzado hacia delante sobre el conductor que sí lleva el cinturón.

Es fácil explicar de qué modo actúan las leyes físicas en caso de accidente frontal: en cuanto un vehículo se pone en movimiento »

se origina, tanto en el vehículo como en los ocupantes del mismo, una energía denominada “energía cinética”.

La magnitud de la “energía cinética” depende fundamentalmente de la velocidad y del peso del vehículo y de los ocupantes. Cuanto mayor sea la velocidad y el peso del vehículo mayor será la energía que deberá ser “absorbida” en caso de accidente.

No obstante, el factor más importante es la velocidad del vehículo. Por ejemplo, si la velocidad se duplica pasando de 25 km/h (15 mph) a 50 km/h (30 mph), la energía cinética correspondiente se cuadruplica.

Dado que los ocupantes del vehículo de nuestro ejemplo no llevan abrochado el cinturón de seguridad, en caso de colisión contra un muro toda la energía cinética de los ocupantes sólo será absorbida por dicho impacto.

Aun circulando a una velocidad comprendida entre 30 km/h (19 mph) y 50 km/h (30 mph), las fuerzas que actúan sobre el cuerpo en caso de accidente pueden superar con facilidad una tonelada (1.000 kg). Las fuerzas que actúan sobre su cuerpo aumentan cuanto mayor sea la velocidad a la que circule.

Los ocupantes del vehículo que no se hayan abrochado los cinturones de seguridad no están “unidos” al vehículo. En caso de colisión frontal, estas personas se desplazarán con la misma velocidad a la que circulaba el

vehículo antes de la colisión. Este ejemplo es válido no sólo para colisiones frontales, sino también para todo tipo de accidentes.

Incluso circulando a poca velocidad, en caso de colisión actúan sobre el cuerpo fuerzas que no se pueden contrarrestar sólo con apoyarse en las manos. En caso de colisión frontal, los ocupantes del vehículo que no lleven puesto el cinturón de seguridad se verán lanzados de forma incontrolada hacia delante y se golpearán, por ejemplo, contra el volante, el tablero de instrumentos o el parabrisas » **fig. 80.**

También es imprescindible que los ocupantes de los asientos traseros se abrochen el cinturón, ya que, en caso de accidente, se verían desplazados de un modo incontrolado por el habitáculo. Si un ocupante del asiento trasero no lleva el cinturón abrochado, no sólo se pone en peligro a sí mismo sino también a los ocupantes de los asientos delante » **fig. 81.**

Ajuste correcto de los cinturones de seguridad

Abrocharse y desabrocharse el cinturón de seguridad

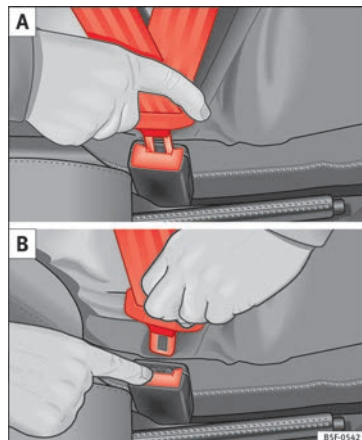


Fig. 82 Colocar y retirar la lengüeta del cierre del cinturón de seguridad.



Fig. 83 Colocación de la banda del cinturón en el caso de mujeres embarazadas.

Abrocharse el cinturón de seguridad

La posición de la banda del cinturón es de gran importancia para que los cinturones de seguridad ofrezcan una protección óptima.

- Ajuste correctamente el asiento y el apoyacabezas.
- Tire de la lengüeta del cinturón y coloque este último sobre el pecho y la región pélvica de un modo uniforme.
- Introduzca la lengüeta en el cierre del asiento correspondiente hasta que se encastre de un modo audible » » » **fig. 82**.
- Haga la prueba del tirón en el cinturón para comprobar que ha quedado bien encastrado en el cierre.

Los cinturones de seguridad van equipados con un enrollador automático del cinturón en

la banda del hombro. Este sistema automático garantiza una total libertad de movimiento si se tira despacio del cinturón. No obstante, el enrollador bloquea la banda del hombro en caso de frenazos bruscos, en tramos montañosos, en las curvas y al acelerar.

Todos los enrolladores automáticos de los asientos delanteros están provistos de un pretensor » » » **pág. 70**.

Desabrocharse el cinturón de seguridad

- Pulse la tecla roja que hay en el cierre del cinturón » » » **fig. 82**. La lengüeta del cierre es expulsada hacia fuera » » » **△**.
- Acompañe con la mano el cinturón para que el dispositivo automático de enrollado pueda funcionar con mayor facilidad y de esta forma evitar que se dañen los revestimientos.

Colocación de la banda del cinturón

La colocación correcta de la banda del cinturón es fundamental para garantizar el efecto protector de los cinturones de seguridad.

△ ATENCIÓN

- Los cinturones de seguridad garantizarán una protección óptima sólo cuando los respaldos vayan ligeramente inclinados y los ocupantes lleven puestos los cinturones de seguridad de forma correcta.

- No introduzca nunca la lengüeta en el cierre del cinturón de otro asiento. De lo contrario, se reduce el efecto protector del cinturón y aumenta el peligro de resultar herido.

- No se quite nunca el cinturón de seguridad mientras el vehículo esté en movimiento. De lo contrario, aumenta el riesgo de sufrir heridas graves o mortales.

- Una banda del cinturón de seguridad mal puesta puede ocasionar heridas graves en caso de accidente.

- La banda del hombro debe pasar aproximadamente por el centro del mismo, pero nunca sobre el cuello. El cinturón de seguridad debe quedar plano y bien ceñido a la parte superior del cuerpo.


- La banda abdominal del cinturón de seguridad deberá pasar por la región pélvica, pero nunca por encima del abdomen. El cinturón de seguridad debe quedar plano y bien ceñido a la pelvis. En caso necesario habrá que tirar un poco de la banda.

- En el caso de mujeres embarazadas, la banda abdominal debe ir siempre plana sobre la región pélvica, lo más abajo posible, para que no se ejerza ningún tipo de presión sobre el abdomen » » » **fig. 83**.

- Para fijar un asiento para niños del grupo 0, 0+ y 1 habrá que activar siempre el seguro del asiento para niños » » » **pág. 76**.
- Lea y tenga en cuenta las advertencias de la » » » **pág. 66**.

Pretensores del cinturón*

Funcionamiento del pretensor del cinturón

Lea atentamente la información complementaria »  pág. 13

Los cinturones de seguridad de los asientos delanteros están equipados con pretensores. Los pretensores son activados mediante sensores, pero sólo en caso de colisiones frontales y laterales graves, y si se lleva puesto el cinturón de seguridad correspondiente. Gracias a los pretensores, los cinturones de seguridad se tensan en dirección contraria a su salida y se amortigua el movimiento hacia delante de los ocupantes.

Los pretensores del cinturón no se activarán en caso de colisiones de poca gravedad, si el vehículo vuelca o en el caso de accidentes en los que el vehículo no se vea afectado por fuerzas considerables.

Aviso

- Si los pretensores se activan se desprenderá un polvo fino. Esto es normal y no significa que se haya producido un incendio en el vehículo.
- Si se procede a desguazar el vehículo o a desmontar algunos componentes del sistema es imprescindible observar las normas de seguridad al respecto. Los talleres especializa-

dos conocen estas normas, que también están a su disposición.

Mantenimiento y desecho de los pretensores del cinturón

Los pretensores forman parte de los cinturones de seguridad con los que están equipados los asientos de su vehículo. Cuando se realicen trabajos en los pretensores o se desmonten y monten componentes del sistema con motivo de otros trabajos de reparación, los cinturones de seguridad pueden resultar dañados. Esto podría originar que, en caso de accidente, los pretensores no funcionen correctamente o no se activen.

Para que no se interfiera en la función protectora de los cinturones de seguridad y para que los componentes desmontados no ocasionen heridas ni perjudiquen el medio ambiente deberán respetarse las normativas que son conocidas por los talleres especializados.

ATENCIÓN

- Una utilización inadecuada o las reparaciones caseras aumentan el riesgo de sufrir lesiones graves o mortales, pues pueden ocasionar que los pretensores se activen de forma inesperada o que no se activen.

- No realice nunca reparaciones o ajustes, ni monte y desmonte los componentes de los pretensores o de los cinturones de seguridad.
- No es posible reparar ni el pretensor, ni el cinturón de seguridad, ni el enrollador automático correspondiente.
- Todos los trabajos que se realicen en los pretensores y en los cinturones de seguridad, así como el desmontaje y montaje de componentes del sistema debidos a otros trabajos de reparación, sólo deberán realizarse en un taller especializado.
- Los pretensores sólo protegen en un único accidente y deben cambiarse si ya se han activado.

Sistema de airbags

Breve introducción

¿Por qué es importante llevar puesto el cinturón de seguridad y adoptar una posición correcta?

Para lograr una protección óptima al dispararse los airbags se debe llevar siempre bien puesto el cinturón de seguridad e ir sentado en una posición correcta.

El sistema de airbags no es ningún sustituto del cinturón de seguridad, sino que forma parte de la seguridad pasiva del vehículo. No olvide tener en cuenta que el sistema de airbags sólo protege de forma óptima si los ocupantes del vehículo llevan los cinturones de seguridad puestos de forma correcta y los apoyacabezas bien ajustados. Los cinturones de seguridad deben llevarse siempre bien puestos, y su uso incondicional debe considerarse no sólo como una imposición legal sino como una contribución a la seguridad » pág. 65, El porqué de los cinturones de seguridad.

El airbag se hincha en cuestión de milésimas de segundo, de manera que si en ese momento se dispara y no va sentado correctamente puede ocasionarle heridas mortales. Por este motivo, es imprescindible que todos

los ocupantes del vehículo vayan bien sentados durante todo el viaje.

Un frenazo brusco poco antes de un accidente puede hacer que un ocupante del vehículo salga proyectado hacia delante, hacia la zona donde se dispara el airbag, por no llevar abrochado el cinturón de seguridad. En este caso, el airbag puede ocasionarle heridas graves o mortales al dispararse. Naturalmente, esto también se aplica en el caso de los niños.

Mantenga siempre la mayor distancia posible entre su cuerpo y el airbag frontal. De esta manera, en caso de accidente los airbags frontales se pueden desplegar sin obstáculos y ofrecer la máxima protección.

Los factores más importantes que intervienen para que se disparen los airbags son: el tipo de accidente, el ángulo de colisión y la velocidad del vehículo.


La desaceleración que se produce al chocar que la unidad de control registra es decisiva para que se disparen los airbags. Si la desaceleración del vehículo durante la colisión se mantiene por debajo de los valores de referencia prefijados en la unidad de control, los airbags frontales, laterales y de la cabeza no se dispararán. Tenga en cuenta que los daños visibles en el vehículo siniestrado, por aparatosos que sean, no son indicios determinantes para que los airbags tuvieran que dispararse.

⚠ ATENCIÓN

- Llevar mal puesto el cinturón de seguridad, así como una posición incorrecta al sentarse, pueden ocasionar lesiones graves o incluso mortales.
- Todos los ocupantes del vehículo, incluidos los niños, pueden sufrir lesiones graves o incluso mortales si se dispara el airbag. Los menores de 12 años deberían viajar siempre en los asientos traseros. No permita nunca que los niños viajen en el vehículo sin ir protegidos o con una protección no adecuada para su peso.
- Si no lleva puesto el cinturón de seguridad, o se apoya durante la marcha hacia un lado o hacia delante o va sentado de forma incorrecta, se expone a un mayor riesgo de resultar herido. Si, además, le golpea el airbag al dispararse, aumentará el riesgo de resultar herido.
- Para reducir el riesgo de sufrir lesiones al dispararse el airbag, lleve siempre bien puesto el cinturón de seguridad.
- Ajuste siempre los asientos delanteros de forma correcta.

Descripción del sistema de airbags

El sistema de airbags se compone (según equipamiento del vehículo) esencialmente de:

- un sistema electrónico de control y vigilancia (unidad de control),
- airbags frontales para el conductor y su acompañante,
- airbags laterales,
- airbags de cabeza,
- un testigo de control  en el cuadro de instrumentos » pág. 73.
- un conmutador de llave para el airbag frontal del acompañante,
- un testigo de control para la desconexión/conexión del airbag frontal del acompañante.

El funcionamiento del sistema de airbags se controla de forma electrónica. Cada vez que se conecta el encendido, se ilumina el testigo de control del sistema de airbags durante algunos segundos (autodiagnóstico).

El sistema presenta alguna anomalía si el testigo de control :

- no se ilumina al conectar el encendido » pág. 73,
- después de conectar el encendido, no se apaga transcurridos 4 segundos,

- después de conectar el encendido se apaga y se vuelve a encender,
- se ilumina o parpadea durante la marcha.

El sistema de airbags no se dispara si:

- el encendido está desconectado,
- se trata de una colisión frontal leve,
- se trata de una colisión lateral leve,
- se trata de una colisión trasera,
- el vehículo vuelca.

ATENCIÓN

- Los cinturones de seguridad y el sistema de airbags desarrollan su máxima capacidad protectora sólo si los ocupantes están sentados correctamente » pág. 60, Posición correcta de los ocupantes del vehículo.
- Si el sistema de airbags está averiado, deberá ser revisado en un taller especializado. De lo contrario, hay peligro de que no se disparen correctamente si se produce un accidente frontal o no se disparen en absoluto.

Activación del airbag

Los airbags se inflan en milésimas de segundo a gran velocidad para proporcionar una protección adicional en caso de accidente. Durante el inflado del airbag podría desprenderse un polvo fino. Esto es normal y no sig-

nifica que se haya producido un incendio en el vehículo.

El sistema de airbag sólo está listo para funcionar con el encendido activado.

En casos especiales de accidentes, pueden activarse al mismo tiempo varios airbags.

En caso de colisiones frontales y laterales leves, colisiones traseras, vuelco o volteo del vehículo, los airbags **no se activan**.

Factores de activación

No se puede generalizar sobre las condiciones que provocan la activación del sistema de airbag en cada situación. Existen algunos factores que juegan un papel importante, como por ejemplo la propiedad del objeto con el que choca el vehículo (duro/blando), ángulo de impacto, velocidad del vehículo etc.

Resulta decisiva para la activación de los airbags la trayectoria de desaceleración.

La unidad de control analiza la trayectoria de la colisión y activa el respectivo sistema de retención.

Si durante la colisión, la desaceleración del vehículo originada y medida permanece por debajo de los valores de referencia predeterminados en la unidad de control, los airbags no se activarán aunque el vehículo pueda resultar gravemente deformado a causa del accidente.

En caso de colisiones frontales graves se activan los siguientes airbags

- Airbag frontal del conductor.
- Airbag frontal del acompañante.

En caso de colisiones laterales graves se activan los siguientes airbags

- Airbag lateral delantero en el lado del accidente.
- Airbag lateral trasero en el lado del accidente.
- Airbag de cabeza en el lado del accidente.


En caso de un accidente con activación del airbag:

- se encienden las luces del habitáculo (si el conmutador para la iluminación interior está en la posición de contacto de puerta);
- se conectan los intermitentes simultáneos;
- se desbloquean todas las puertas;
- se corta la alimentación de combustible al motor.

Testigo de control del airbag y del pretensor del cinturón

El testigo de control supervisa todos los airbags y los pretensores del vehículo, incluidas las unidades de control y el cableado.

Dispositivo de control del sistema de airbags y del sistema de pretensores del cinturón

Hay un control electrónico que comprueba de forma permanente el funcionamiento del sistema de airbags y del sistema de pretensores del cinturón. Cada vez que se conecta el encendido se ilumina el testigo de control  durante unos segundos (autodiagnóstico).

Se deberá comprobar el sistema si el testigo de control :

- no se ilumina al conectar el encendido,
- después de conectar el encendido, no se apaga transcurridos 4 segundos,
- después de conectar el encendido se apaga y se vuelve a encender,
- se ilumina o parpadea durante la marcha.

El testigo permanece encendido si hay alguna avería. Acuda a un taller especializado que revise el sistema lo antes posible.

En caso de desconexión de cualquiera de los airbags por un servicio técnico, el testigo parpadeará durante unos segundos más después de realizar el chequeo y se apagará si no hay avería.


ATENCIÓN

- Si hay alguna avería, ni el sistema de airbags ni el sistema de pretensores del cinturón podrán cumplir su función protectora correctamente.


- Si hubiese alguna anomalía, encárguese de que un taller especializado revise el sistema lo antes posible. De lo contrario, existe el peligro de que, en caso de accidente, no se disparen correctamente ni los airbags ni los pretensores del cinturón.

Indicaciones de seguridad sobre los airbags

Airbags frontales


Lea atentamente la información complementaria  pág. 14.

ATENCIÓN

- Los cinturones de seguridad y el sistema de airbags desarrollan su máxima capacidad protectora sólo si los ocupantes están sentados correctamente  pág. 60, Posición correcta de los ocupantes del vehículo.
- Entre los pasajeros de los asientos delanteros y el área de acción de los airbags no deben interponerse otras personas, animales u objetos.
- Los airbags sólo protegen en un accidente, y si se activan habrá que cambiarlos.
- Asimismo no se deben colocar accesorios adicionales como, por ejemplo, portavasos o soportes para teléfonos en los revestimientos de los módulos de airbag.

- No deben llevarse a cabo modificaciones de ningún tipo en los componentes del sistema de airbags.

Airbags laterales*

Lea atentamente la información complementaria »  pág. 16.

ATENCIÓN


- Si los ocupantes no se abrochan los cinturones de seguridad, o se inclinan hacia adelante durante la marcha o no van sentados correctamente y se produce un accidente, se exponen a un mayor riesgo de resultar heridos si el sistema de airbags se dispara.
- Para que los airbags laterales puedan ofrecer una protección óptima, es imprescindible mantener siempre la posición correcta con el cinturón de seguridad bien puesto mientras el vehículo está en marcha.
- Entre los ocupantes de las plazas laterales y el área de acción de los airbags no deben interponerse otras personas, animales u objetos. Para no entorpecer el funcionamiento de los airbags laterales no se debe fijar ningún tipo de accesorio en las puertas como, por ejemplo, portavasos.
- En los ganchos para la ropa sólo se debe colgar ropa ligera. En los bolsillos de las prendas de vestir colgadas no se deben encontrar objetos puntiagudos o pesados.

- No se deben exponer los laterales de los respaldos a grandes fuerzas como, por ejemplo, golpes fuertes o pisotones, ya que de lo contrario el sistema puede deteriorarse. En este caso, los airbags laterales no se dispararían.
- En los asientos con airbag lateral incorporado no se deben utilizar nunca fundas que no hayan sido homologadas de forma expresa para su vehículo. La bolsa de aire se despliega saliendo del lateral del respaldo y si se utilizaran fundas no homologadas se reduciría considerablemente la función protectora del airbag lateral.
- Los desperfectos de los tapizados originales o de la costura en el área del módulo del airbag lateral deben repararse inmediatamente en un taller especializado.
- Los airbags sólo protegen en un accidente, y si se disparan habrá que cambiarlos.
- Todos los trabajos que se tengan que realizar en los airbags laterales, así como el desmontaje y montaje de alguno de sus componentes a causa de otras tareas de reparación (p. ej., desmontaje del asiento delantero), deben llevarse a cabo solamente en un taller especializado. De lo contrario, puede producirse un fallo en el funcionamiento de los airbags.
- No deben hacerse modificaciones de ningún tipo en los componentes del sistema de airbags.
- La gestión de los airbags laterales y de cabeza se realiza con sensores que se encuentran en el interior de las puertas anteriores.

Para no mermar el correcto funcionamiento de los airbags laterales y de cabeza no se deben modificar ni las puertas ni los paneles de estas (p. ej., montando posteriormente unos altavoces). Si se producen daños en la puerta anterior podrían mermar el correcto funcionamiento del sistema. Todos los trabajos sobre la puerta anterior se deben realizar en un taller especializado.

- En una colisión lateral, los airbags laterales no funcionarán si los sensores no miden correctamente el incremento de presión en el interior de las puertas, cuando el aire sale a través de zonas en las que haya agujeros o aperturas del panel de puerta.
- No conduzca nunca si partes de los paneles interiores de las puertas han sido desmontados y no están correctamente ajustados.
- No conduzca nunca cuando los altavoces situados en los paneles de las puertas han sido desmontados, excepto si los agujeros del altavoz se han cerrado correctamente.
- Compruebe siempre que las aperturas están cubiertas o tapadas si se instalasen altavoces adicionales u otro equipamiento en el interior de los paneles de las puertas.
- Cualquier trabajo que se realice sobre las puertas debe hacerse en un taller especializado autorizado.

Airbags para la cabeza*

Lea atentamente la información complementaria »  pág. 16.

ATENCIÓN

Al dispararse, el airbag se infla en milésimas de segundo a gran velocidad.

- No obstaculice nunca las zonas de despliegue de los airbags para la cabeza.
- No fije nunca objetos sobre la cubierta del airbag para la cabeza ni en su zona de despliegue.
- Entre los ocupantes de los asientos delanteros y de las plazas traseras laterales y la zona de despliegue de los airbags no se deberán interponer otras personas, animales u objetos. Cerciórese de que esto se cumpla en el caso de todos los ocupantes del vehículo, incluidos los niños.
- En los colgadores sólo cuelgue prendas de vestir ligeras. No deje objetos pesados ni afilados en los bolsillos de estas prendas.
- No monte ningún accesorio en las puertas.
- En las ventanillas sólo monte cortinillas parasol que hayan sido autorizadas de forma expresa para el vehículo.
- No gire los parasoles hacia las ventanillas cuando lleve objetos en los mismos como, por ejemplo, un bolígrafo o el mando para apertura del garaje.

Desactivar los airbags

Desactivación del airbag frontal del acompañante*



Fig. 84 En la guantera: conmutador con llave para activar y desactivar el airbag del acompañante.





Fig. 85 Parte central del tablero de instrumentos: testigo de control de la desactivación del airbag del acompañante.

Lea atentamente la información complementaria »  pág. 15


El airbag frontal del acompañante se tendrá que desactivar, si en el asiento del acompañante se monta un asiento para niños de espaldas a la dirección de la marcha.

Cuando el airbag del acompañante está **desactivado**, significa que sólo el airbag frontal acompañante, está desactivado. Los demás airbags del vehículo siguen estando activados.

Activación del airbag frontal del acompañante

- Desconecte el encendido.
- Abra la guantera en el lado del acompañante.
- Introduzca el espadín de la llave en la ranura prevista en el conmutador de desconexión del airbag del acompañante » **fig. 84**. El espadín debe entrar aproximadamente 3/4 de su longitud, hasta llegar al tope.
- A continuación gire suavemente la llave para cambiar su posición a **ON**. No ejerza fuerza si percibe una resistencia y asegúrese de haber introducido hasta el final el espadín de la llave.
- Compruebe si con el encendido conectado, el testigo de control **PASSENGER AIR BAG OFF**  del tablero de instrumentos » **fig. 85** no se ilumina » .

⚠ ATENCIÓN

- La responsabilidad de que el interruptor de llave se encuentre en la posición correcta es del conductor.
- El airbag frontal del acompañante sólo se deberá desactivar cuando, excepcionalmente, sea necesario utilizar un asiento para niños en el asiento del acompañante en el que el niño irá sentado de espaldas a la dirección de marcha » pág. 76, Transporte seguro de niños.
- No monte nunca ningún asiento para niños, donde el niño viaje de espaldas a la dirección de la marcha, en el asiento del acompañante si no se ha desactivado antes el airbag frontal, pues existe peligro de muerte.
- Active de nuevo el airbag frontal del acompañante en el momento en que se deje de utilizar el asiento para niños en dicho asiento.
- Desactive el airbag frontal del acompañante sólo con el encendido desconectado, de lo contrario podría surgir alguna avería en el control del airbag, en cuyo caso se corre el peligro de que el airbag frontal no se dispare del modo correcto en caso de accidente o no se dispare en absoluto.
- En ningún caso deje introducida la llave en el conmutador de desactivación del airbag, pues podría quedar dañado, o en caso de conducción, activar o desactivar el airbag.
- Si, estando desactivado el airbag frontal del acompañante, el testigo de control PASSENGER AIR BAG OFF  del tablero no permanece

ce encendido, puede ser que el sistema de airbag esté averiado:

- Haga que un taller especializado revise el sistema lo antes posible.
- ¡No utilice un asiento para niños en el asiento del acompañante! El airbag frontal del acompañante se podría disparar en caso de accidente incluso estando averiado y como consecuencia el niño podría resultar gravemente herido o morir.
- No se puede determinar con anterioridad si los airbags del acompañante se dispararán en caso de accidente. Advierta de ello a todos los pasajeros.

Transporte seguro de niños**Seguridad infantil****Introducción**

Por motivos de seguridad y tal como se demuestra en las estadísticas relativas a los accidentes, le recomendamos que los menores de 12 años viajen sentados en los asientos traseros. En función de la edad, la estatura y el peso, estos viajarán en el asiento trasero en una sillita para niños o protegidos con los cinturones de seguridad del vehículo. Por motivos de seguridad, esta sillita debería ir montada en el asiento trasero, detrás del asiento del acompañante o en la plaza central.

Las leyes físicas que actúan en caso de accidente también afectan a los niños » pág. 67. A diferencia de los adultos, los niños no tienen ni la musculatura ni la estructura ósea completamente desarrolladas. Por dicho motivo, corren un mayor riesgo de resultar heridos.

Para reducir el riesgo de lesiones, sólo se permite llevar a los niños en asientos especialmente diseñados para ellos.

Le recomendamos que utilice para su vehículo los sistemas de retención infantiles del Programa de Accesorios Originales SEAT, que incluyen sistemas para todas las edades bajo


el nombre de “Peke” (no para todos los países).

Dichos sistemas fueron especialmente diseñados y homologados y cumplen con el reglamento ECE-R44.


Si se quieren montar y utilizar asientos para niños habrá que tener en cuenta las disposiciones legales correspondientes y las instrucciones de montaje del fabricante del asiento para niños. Lea y tenga siempre en cuenta » pág. 77.

Le recomendamos que lleve siempre en el vehículo, junto con la documentación de a bordo, el manual de instrucciones del fabricante de la sillita para niños.

Indicaciones importantes sobre el airbag frontal del acompañante

Lea atentamente la información complementaria »  pág. 17.

Tenga en cuenta las indicaciones de seguridad de los siguientes capítulos:

- Distancia de seguridad con respecto al airbag del acompañante » pág. 71.
- Objetos entre el acompañante y el airbag del acompañante »  en Airbags frontales de la pág. 73.

El airbag frontal del lado del acompañante, si está activado, representa un gran peligro para un niño si éste viaja de espaldas a la dirección de la marcha, ya que el airbag puede golpear el asiento con tal fuerza que ocasiona lesiones graves o la muerte. Los menores de 12 años deberían viajar siempre en los asientos traseros.

Por este motivo, le recomendamos encarecidamente que los niños viajen en los asientos traseros. Es el lugar más seguro del vehículo. Con el interruptor de llave se puede desactivar el airbag del acompañante » pág. 75. Los niños deben viajar en un asiento adecuado a su altura y edad.

ATENCIÓN

- Si en el asiento del acompañante va montado un asiento para niños, aumentará el riesgo para el niño de sufrir lesiones graves o mortales en caso de accidente.
- Si el airbag del acompañante se dispara, puede golpear contra el asiento para niños y lanzarlo con violencia contra la puerta, el techo o el respaldo del asiento.
- No monte nunca un asiento para niños, donde el niño viaje de espaldas a la dirección de la marcha, en el asiento del acompañante si no se ha desactivado antes el airbag frontal, pues existe peligro de muerte. Sin embargo, si en casos excepcionales es necesario que un niño viaje en el asiento del acompañante, habrá que desactivar el airbag frontal del acompañante » pág. 75, Desactivación

del airbag frontal del acompañante*. Si el asiento del acompañante tiene regulación en altura, desplácelo a su posición más elevada.


- En versiones que no incorporen interruptor de llave para desconexión del airbag, se debe acudir a un servicio técnico para realizar dicha desconexión.
- Todos los ocupantes del vehículo deberán ir sentados en la posición correcta durante la marcha, sobre todo si se trata de niños.
- No lleve nunca niños o bebés sentados en el regazo, pues correrían peligro de muerte.
- No permita nunca que los niños viajen sin ir sujetos de forma segura, que se pongan de pie durante la marcha o que se arrojen sobre el asiento. En caso de accidente, el niño se vería desplazado por el interior del vehículo, por lo que tanto él como los demás ocupantes del vehículo podrían sufrir heridas graves e incluso mortales.
- Si los niños van sentados de forma indebida durante la marcha, se exponen en caso de frenazo brusco o accidente a un mayor riesgo de resultar heridos. Esto es de especial importancia para los niños que vayan en el asiento del acompañante, pues si el sistema de airbags se dispara en caso de accidente, podría tener como consecuencia heridas muy graves e incluso mortales.
- Un asiento para niños adecuado ofrece una buena protección.
- No deje nunca a un niño solo en el asiento para niños o en el vehículo, ya que, según la estación del año, el vehículo estacionado

puede alcanzar temperaturas muy elevadas, casi mortales.

- Los niños de estatura inferior a 1,50 m no deben utilizar los cinturones de seguridad del vehículo sin ir sentados en un asiento para niños, ya que en caso de frenazos bruscos o accidente podrían resultar heridos en la zona del abdomen y del cuello.
- La banda del cinturón no debe estar retorcida y el cinturón de seguridad debe estar bien puesto» pág. 65.
- En un asiento para niños sólo se puede llevar a un niño» pág. 78, Asientos para niños.
- Cuando monte una sillita para niños en las plazas traseras, se recomienda que active el seguro para niños de las puertas » pág. 115.

Asientos para niños

Indicaciones de seguridad

Lea atentamente la información complementaria »  pág. 17.

ATENCIÓN

Los niños deberán viajar protegidos por un sistema de sujeción que sea adecuado a su edad, peso y altura.

- Lea y tenga en cuenta en cualquier caso la información y los consejos de seguridad para utilizar los asientos para niños » pág. 77.

ATENCIÓN

Las anillas de sujeción han sido diseñadas exclusivamente para asientos con sistema "ISOFIX" y Top Tether*.

- No fije nunca otros asientos para niños que no lleven el sistema "ISOFIX", Top Tether*, ni cinturones ni cualquier tipo de objetos en las anillas de sujeción, de lo contrario existe peligro de sufrir heridas mortales.
- Asegúrese que el asiento para niños queda bien fijado a las anillas "ISOFIX" y Top Tether*.

ATENCIÓN

Una instalación indebida de los asientos de seguridad aumentará el riesgo de lesión en caso de colisión.

- Nunca atar la correa de sujeción a un gancho de sujeción del compartimento de equipajes.
- Nunca atar o asegurar equipaje u otros artículos en los anclajes inferiores (ISOFIX) ni en los superiores (Top Tether).

Clasificación de los asientos para niños en grupos

Sólo se deben utilizar asientos para niños homologados y que sean adecuados para estos.

Para estos asientos rige la norma ECE-R 44. ECE-R significa: norma de la Comisión Económica Europea.

Los asientos para niños se clasifican en 5 grupos:

Grupo 0: hasta 10 kg (hasta 9 meses aprox.)

Grupo 0+: hasta 13 kg (hasta 18 meses aprox.)

Grupo 1: de 9 a 18 kg (hasta 4 años aprox.)

Grupo 2: de 15 a 25 kg (hasta 7 años aprox.)

Grupo 3: de 22 a 36 kg (más de 7 años aprox.)

Los asientos para niños homologados según la norma ECE-R 44 llevan en el asiento el distintivo de control ECE-R 44 (una E mayúscula en un círculo y, debajo, el número de control).

Si se quieren montar y utilizar asientos para niños habrá que tener en cuenta las disposiciones legales correspondientes y las instrucciones de montaje del fabricante del asiento para niños.

Le recomendamos que lleve siempre en el vehículo, junto con la documentación de a bordo, el manual de instrucciones del fabricante del asiento para niños.

SEAT recomienda utilizar asientos para niños del **Catálogo de Accesorios Originales**. Estos asientos han sido seleccionados y probados para su utilización en vehículos SEAT. En los concesionarios SEAT podrá adquirir el asiento adecuado para su modelo y grupo de edad.

ATENCIÓN

Lea y tenga en cuenta en cualquier caso la información y los consejos de seguridad para utilizar los asientos para niños » pág. 77.

Emergencias

Autoayuda

Equipamiento de emergencia

Triángulo de preseñalización*

En algunos países es obligatorio el uso del triángulo reflectante señalizador para casos de emergencia. También el botiquín para curas y lámparas de repuesto.

El triángulo de preseñalización se encuentra en la caja portaobjetos situada bajo la cubierta de la superficie de carga del maletero.

Aviso

- El triángulo de preseñalización no pertenece al equipo de serie del vehículo.
- El triángulo de preseñalización debe responder a las exigencias legales.

Botiquín y extintor de incendios*

El botiquín puede ir alojado en la caja portaobjetos situada bajo la cubierta de la superficie de carga del maletero.

El extintor de incendios* está situado sobre la alfombra del maletero, sujeto con velcro.

Aviso

- El botiquín y el extintor de incendios no pertenecen al equipamiento de serie del vehículo.
- El botiquín debe cumplir los requisitos legales vigentes.
- Observe la fecha de caducidad del contenido del botiquín. Una vez caducada la fecha, adquiera lo antes posible un botiquín nuevo.
- El extintor de incendios debe cumplir los requisitos legales vigentes.
- En el caso del extintor de incendios, asegúrese también de que funciona. Por ello, los extintores de incendios tienen que ser revisados. La fecha de la próxima revisión figura en la etiqueta adhesiva del extintor.
- Consulte antes de adquirir accesorios y repuestos las indicaciones de "Accesorios y repuestos" »» pág. 198.

Herramientas del vehículo

Lea atentamente la información complementaria »»  pág. 50

Algunas de las herramientas relacionadas forman parte sólo de algunas versiones o son equipamientos opcionales.

ATENCIÓN

- El gato suministrado de fábrica sólo se debe utilizar para vehículos del mismo tipo que

el suyo. No lo utilice en ningún caso para levantar vehículos más pesados ni otros pesos, ya que existe peligro de resultar herido.

- Coloque el gato únicamente sobre terreno firme y llano.
- No arranque nunca el motor estando levantado el vehículo, ya que existe peligro de accidente.
- Si hay que realizar trabajos debajo del vehículo, éste se deberá asegurar utilizando medios adecuados. De no hacerlo así, existe peligro de resultar herido.

Aviso

El gato no es objeto generalmente de mantenimiento. En caso de que sea necesario, debe ser engrasado con grasa universal.

Rueda de repuesto (rueda de emergencia)*

La rueda de emergencia se encuentra en el maletero, debajo de la superficie de carga y va fijada mediante una ruedecilla.

Utilización de la rueda de emergencia

La rueda de emergencia sólo debe utilizarse en caso de pinchazo o pérdida de presión hasta llegar a un taller. Cámbiela cuanto antes por una rueda de servicio.

El uso de la rueda de emergencia supone ciertas restricciones. La rueda de emergencia ha sido diseñada especialmente para su vehículo, por ello, no se debe intercambiar por la rueda de emergencia de otro vehículo.

En la llanta de la rueda de emergencia no se deben montar neumáticos normales ni de invierno.

Cadenas para la nieve

Por motivos técnicos, no se permite colocar cadenas para la nieve en la rueda de emergencia.

Si debe circular con cadenas para la nieve y ha pinchado una rueda delantera, monte la rueda de emergencia en lugar de una de las ruedas traseras. Coloque las cadenas para la nieve en la rueda trasera que desmonte y que sustituirá a la rueda delantera pinchada.

Extracción de la rueda de emergencia en vehículos con sistema SEAT SOUND 6 altavoces (con *subwoofer*)*

- Desmonte el piso de carga (alfombra) del *subwoofer* de la siguiente manera:
- Tire de la alfombra hacia arriba para su extracción.
- Desconecte el cable del altavoz *subwoofer*.
- Gire la ruedecilla de fijación en sentido contrario a las agujas del reloj.

- Saque el altavoz *subwoofer* y la rueda de recambio.
- Al montar otra vez la rueda de recambio, coloque el altavoz *subwoofer* siguiendo la dirección de la flecha y con la indicación "FRONT" enfocada hacia delante.
- Vuelva a conectar el cable del altavoz y gire con fuerza la ruedecilla en el sentido de las agujas del reloj para que el conjunto *subwoofer* y rueda quede bien fijado.

ATENCIÓN

- **Tras montar la rueda de emergencia, debe verificar la presión de los neumáticos tan pronto como sea posible. De lo contrario existe el riesgo de sufrir un accidente. Encontrará la presión de inflado en la parte interior de la tapa del depósito de combustible.**
- **No circule con la rueda de emergencia a más de 80 km/h (50 mph): ¡riesgo de sufrir un accidente!**
- **Evite pisar el acelerador a fondo, frenar bruscamente y tomar las curvas a gran velocidad: ¡riesgo de sufrir un accidente!**
- **No conduzca nunca con más de una rueda de emergencia, ya que existe el peligro de accidente.**
- **En la llanta de la rueda de emergencia no se deben montar neumáticos normales, ni de invierno.**

Reparación de neumáticos

Kit antipinchazos TMS (Tyre Mobility System)*

Lea atentamente la información complementaria »  pág. 49

Gracias al kit antipinchazos* (Tyre Mobility System) se pueden reparar de manera fiable daños que haya sufrido un neumático a causa de objetos extraños o perforaciones de hasta aproximadamente 4 mm de diámetro. **No extraiga el objeto extraño, (p. ej., tornillo o clavo) del neumático.**

Tras introducir la pasta de sellar en el neumático, es imprescindible que vuelva a comprobar la presión de inflado del neumático aproximadamente 10 minutos después de ponerse en marcha.

¡Utilice el kit antipinchazos para llenar un neumático únicamente después de haber estacionado el vehículo en un lugar seguro, y si está familiarizado con las operaciones necesarias, normas de seguridad, y dispone del kit antipinchazos correcto! De lo contrario, solicite la ayuda de personal especializado.

El sellante para neumáticos no se debe utilizar en los siguientes casos:

- Si la llanta ha resultado dañada.
- Para temperaturas exteriores por debajo de -20 °C (-4 °F).

- En caso de cortes o perforaciones en el neumático que superan los 4 mm.
- Si se ha estado circulando con una presión de inflado muy baja o sin presión en el neumático.
- Si se ha superado la fecha de caducidad de la botella de sellante.

⚠️ ATENCIÓN

El uso del kit antipinchazos puede ser peligroso, sobre todo al llenar el neumático en el arcén. Para reducir el riesgo de heridas graves tenga en cuenta lo siguiente:

- Tan pronto como sea posible y seguro, detenga el vehículo. Estacionelo a una distancia segura del tráfico rodado para llenar el neumático.
- Asegúrese de que el suelo sea plano y firme.
- Todos los ocupantes, y especialmente los niños, deberán situarse a distancia segura del área de trabajo.
- Encienda las luces de emergencia para avisar a los otros usuarios de la vía.
- Utilice el kit antipinchazos sólo si está familiarizado con las operaciones necesarias. De lo contrario, solicite ayuda de personal especializado.
- El kit antipinchazos sólo debe utilizarse en caso de emergencia, para llegar al taller más próximo.

- Sustituya el neumático reparado con el kit antipinchazos lo antes posible.
- El sellante es perjudicial para la salud y debe limpiarse inmediatamente si entra en contacto con la piel.
- Guarde el kit antipinchazos siempre fuera del alcance de los niños.
- No utilice nunca un gato, incluso si ha sido homologado para su vehículo.
- Pare siempre el motor, tire de la palanca del freno de mano hasta el tope e introduzca una marcha en caso de cambio manual para reducir el peligro de movimiento involuntario del vehículo.

⚠️ ATENCIÓN

Un neumático relleno con sellante no tiene las mismas propiedades de marcha que un neumático convencional.

- No conduzca nunca a más de 80 km/h (50 mph).
- Evite pisar el acelerador a fondo, frenar bruscamente y tomar curvas a altas velocidades.
- Conduzca sólo durante 10 minutos a un máximo de 80 km/h (50 mph) y compruebe a continuación el neumático.

🌿 Nota relativa al medio ambiente

Elimine la pasta sellante usada o caducada según las disposiciones legales al respecto.

📄 Aviso

- Puede adquirir una botella de sellante de neumáticos nueva en los concesionarios SEAT.
- Tenga en cuenta el manual de instrucciones por separado del fabricante del kit antipinchazos*.

Contenido del kit antipinchazos*

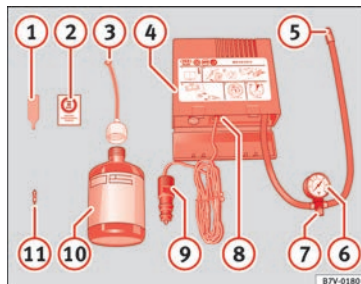


Fig. 86 Representación estándar: contenido del kit antipinchazos.

El kit antipinchazos se encuentra en el compartimento del maletero bajo el revestimiento del suelo. Incluye los siguientes componentes »» fig. 86:

- ① Desmonta obuses

- ② Adhesivo que indica la velocidad máxima permitida “máx. 80 km/h” o “máx. 50 mph”
- ③ Tubo de llenado con tapón
- ④ Compresor de aire
- ⑤ Tubo para inflado de neumáticos
- ⑥ Testigo del sistema de control de la presión de los neumáticos (también puede estar integrado en el compresor).
- ⑦ Tornillo de evacuación de aire (en lugar del mismo, el compresor puede disponer de un botón).
- ⑧ Conmutador ON/OFF
- ⑨ Conector de 12 voltios
- ⑩ Botella con sellante
- ⑪ Obús de válvula de repuesto

El **desmonta obuses de válvula** ① tiene en el extremo inferior una ranura para el obús de válvula. El obús de válvula sólo se puede enroscar o desenroscar de esta forma. Esto también rige para el repuesto del mismo ⑪.

⚠ ATENCIÓN

Al inflar la rueda, el compresor de aire y el tubo de inflado pueden calentarse.

- Proteja las manos y la piel de las piezas calientes.
- No coloque el tubo flexible inflaneumáticos caliente y el compresor de aire caliente sobre materiales inflamables.

- Permita que se enfríen antes de guardar el aparato.

- Si no es posible inflar el neumático hasta 2,0 bares (29 psi/200 kPa) como mínimo, el daño es excesivo. El sellante no está en condiciones de sellar el neumático. No prosiga la marcha. Solicite la ayuda de personal especializado.

① CUIDADO

¡Apague el compresor de aire tras un máximo de 8 minutos de funcionamiento para que no se recaliente! Antes de volver a encender el compresor de aire, déjelo enfriarse unos minutos.

Comprobación transcurridos 10 minutos de marcha

Vuelva a enroscar el tubo de inflado » fig. 86 ⑤ y compruebe la presión en el manómetro ⑥.

1,3 bar (19 psi/130 kPa) e inferior:

- ¡Deténgase! En tal caso, la rueda no ha quedado bien sellada.
- Solicite la ayuda de personal especializado » ⚠.

1,4 bar (20 psi/140 kPa) y superior:

- Vuelva a corregir la presión del neumático al valor correcto.
- Reanude con cuidado la marcha hasta el taller especializado más cercano sin superar los 80 km/h (50 mph) y sustituya el neumático.

⚠ ATENCIÓN

La circulación con un neumático no sellado es peligrosa y puede provocar accidentes y lesiones graves.

- No prosiga la marcha si la presión del neumático es 1,3 bar (19 psi/130 kPa) e inferior.
- Solicite la ayuda de personal especializado.

Cambio de escobillas

Cambio de las escobillas limpiaparras y limpialuneta

Lea atentamente la información complementaria » 📖 pág. 57.

Si las escobillas limpiacristales de su vehículo están en perfecto estado, disfrutará de una mejor visibilidad. Si están deterioradas se han de cambiar inmediatamente.

Las escobillas limpiacristales vienen de serie con una capa de grafito. Esta capa es la responsable de que el barrido sobre el cristal »

sea silencioso. Si la capa está dañada, aumentará el ruido al barrer el agua del cristal. Compruebe el estado de las escobillas regularmente. **Si las escobillas rascan el cristal,** han de cambiarse en caso de deterioro o limpiarlas si hay suciedad » » ⚠.

Si esto último no fuera suficiente, puede ser que el ángulo de montaje de los brazos del limpiacristales esté desajustado. En este caso, acuda a un taller especializado para que lo controlen y ajusten.

⚠ ATENCIÓN

Conduzca únicamente cuando tenga buena visibilidad a través de todos los cristales.

- Limpie con regularidad las escobillas y todos los cristales.
- Cambie las escobillas una o dos veces al año.

ⓘ CUIDADO

- Si las escobillas están deterioradas o sucias pueden rayar el cristal.
- No limpie nunca los cristales con combustible, quitaesmaltes, diluyentes de pintura o productos similares. De lo contrario podrían deteriorarse las escobillas.
- No desplace nunca el limpiaparabrisas o el limpiacristales con la mano. Podrían deteriorarse.

- Para evitar daños en el capó del motor y en los brazos portaescobillas del limpiaparabrisas, estos sólo deberán levantarse del parabrisas una vez estén en la posición de servicio.

ⓘ Aviso

- Los brazos limpiaparabrisas sólo se pueden desplazar hacia la posición para realizar el cambio, estando el capó del motor completamente cerrado.
- La posición de servicio también se puede aprovechar, por ejemplo, si cuando aparca en invierno cubre el parabrisas para evitar que se congele.

Remolcar y arrancar el motor por remolcado

Observaciones

Lea atentamente la información complementaria » » 📖 pág. 54

Si utiliza un cable para el remolque, observe lo siguiente:

Conductor del vehículo tractor

- Mueva el vehículo lentamente hasta que se haya tensado el cable. Acelere, a continuación, con especial cuidado.

- Deberá arrancar y cambiar de marchas con prudencia. Si su vehículo dispone de cambio automático, acelere con prudencia.
- Observe que al tirar del vehículo no funcionan ni el servofreno ni la dirección asistida. Frene a tiempo y pisando suavemente el pedal.

Conductor del vehículo remolcado

- Asegúrese de que el cable se mantiene tensado en todo momento.

Remolcado de vehículos con cambio automático

- Coloque la palanca selectora en la posición “N”.
- No circule a más de 50 km/h (31 mph).
- No recorra distancias de más de 50 km.
- Si el remolcado lo realiza una grúa, las ruedas delanteras del vehículo remolcado permanecerán suspendidas.

⚠ ATENCIÓN

Si el vehículo se ha quedado sin corriente, no funciona ninguno de los equipos de iluminación, tales como la luz de freno y los intermitentes. El vehículo no se debe remolcar. De lo contrario existe peligro de accidente.

⚠ ATENCIÓN

Durante el remolcado de un vehículo cambian considerablemente el comportamiento de marcha y la capacidad de frenado. Para reducir el riesgo de que se produzca un accidente o lesiones graves, tenga en cuenta lo siguiente:

- Como conductor del vehículo remolcado:
 - Deberá pisar el freno con mucha más fuerza, ya que el servofreno no funciona. Esté siempre atento para no colisionar con el vehículo tractor.
 - Necesitará más fuerza al volante, ya que la dirección asistida no funciona con el motor apagado.
- Como conductor del vehículo tractor:
 - Acelere con especial cuidado y cautela.
 - Evite frenazos y maniobras bruscas.
 - Frene con más antelación de lo habitual y con más suavidad.

ⓘ CUIDADO

Al efectuar un arranque por remolcado puede llegar combustible sin quemar a los catalizadores y dañarlos.

ⓘ Aviso

- Tenga en cuenta las prescripciones legales relacionadas con el remolcado y el arranque por remolcado.

- Encienda los intermitentes simultáneos de emergencia en ambos vehículos. Tenga también en cuenta otras normativas existentes al respecto.
- Por razones técnicas, no es posible arrancar un vehículo con cambio automático por remolcado.
- Si, como consecuencia de una avería, falta lubricante en el cambio de su vehículo, debe ser remolcado con las ruedas motrices suspendidas.
- Si hay que realizar un trayecto de remolcado superior a 50 km, el vehículo debe ser remolcado por personal experto y con la parte delantera suspendida.
- Si el vehículo no tiene corriente, la dirección permanece bloqueada. En este caso, el vehículo tendrá que ser remolcado por personal experto con las ruedas delanteras suspendidas.
- La argolla de remolque tiene que ir siempre en el vehículo.

Argollas de remolque

Fig. 87 Argolla de remolque delantera

Lea atentamente la información complementaria » pág. 54

Enroscar la argolla de remolque delantera

- Tome la argolla de remolque del juego de herramientas de a bordo.
- Retire la tapa delantera, haciendo presión en la zona izquierda de la misma. Para acabados FR, presione y tire hacia afuera. Para el resto de acabados deportivos, retire la tapa introduciendo un destornillador en la muesca inferior, haciendo palanca cuidadosamente.
- Atornille la argolla hasta el tope hacia la izquierda, en el sentido que indica la flecha » **fig. 87.**

Argolla de remolque trasera

En la parte trasera, en el lado derecho debajo del paragolpes trasero, va dispuesta una argolla de remolque.

Fusibles y lámparas

Fusibles

Introducción al tema

A causa del desarrollo constante del vehículo, de las asignaciones de los fusibles en función del equipamiento y de utilizar un mismo fusible para varios dispositivos eléctricos, en el momento de la impresión no ha sido posible ofrecer un resumen actualizado de las posiciones de los fusibles del consumo eléctrico. Para obtener información detallada sobre la ubicación de los fusibles, acuda a un servicio técnico.

En principio, un fusible puede estar asignado a varios dispositivos. Por el contrario, es posible que a un dispositivo le correspondan varios fusibles.

Sustituya los fusibles sólo si se ha solucionado la causa del error. Si se vuelve a fundir un fusible poco después de cambiarlo, habrá que verificar el sistema eléctrico en un taller especializado.

⚠ ATENCIÓN

¡Con la alta tensión del sistema eléctrico se pueden recibir descargas y graves quemaduras, pudiendo llegar a causar la muerte!

- No toque nunca los cables eléctricos del sistema de encendido.

- Evite provocar un cortocircuito en el sistema eléctrico.

⚠ ATENCIÓN

Utilizar fusibles inadecuados, reparar fusibles y puentear un circuito de corriente sin fusibles puede ocasionar un incendio y graves lesiones.

- Nunca utilice fusibles de mayor valor. Sustituya los fusibles únicamente por fusibles del mismo amperaje (mismo color y grabado) y tamaño.
- No repare nunca un fusible.
- No sustituya nunca los fusibles por una tira metálica, una grapa o similar.


ⓘ CUIDADO

- Para no dañar el sistema eléctrico del vehículo, antes de sustituir un fusible deberán apagarse siempre el encendido, las luces y el resto de dispositivos eléctricos, y extraer la llave del contacto.
- Si sustituye un fusible por otro de mayor amperaje, podría dañar también algún otro punto del sistema eléctrico.
- Proteja las cajas de fusibles abiertas para evitar que entre suciedad o humedad, ya que pueden originar daños en el sistema eléctrico.
- Desmante las tapas de las cajas de fusibles y vuelva a montarlas correctamente para evitar desperfectos en el vehículo.

Aviso

- A un dispositivo le pueden corresponder varios fusibles.
- Un fusible puede pertenecer también a varios dispositivos.
- En el vehículo hay más fusibles de los indicados en este capítulo. Éstos deben sustituirse exclusivamente en un taller especializado.
- Las posiciones que no están ocupadas por ningún fusible no aparecen en las tablas.
- Algunos de los equipamientos relacionados en las tablas pertenecen sólo a determinadas versiones del modelo, o bien constituyen un equipamiento opcional.
- Le rogamos que tengan en cuenta que las tablas reflejan los datos de que se disponen en el momento de imprimir este manual, por lo que están sujetas a modificaciones.

Dotación de fusibles, lado izquierdo del tablero de instrumentos

Lea atentamente la información complementaria »  pág. 47

Sustituya los fusibles únicamente por fusibles del mismo amperaje (mismo color y grado) y tamaño.

Centralita 1


Nº	Consumidor/Amperios	
1	Luces izquierda	40
2	Cierre centralizado	40
3	Power C63 (30 Power)	30
4	Relé PTC (Pre calentamiento motor)	50
5	Conector montante A izq. pin 22 (motor alzacristales lado conductor)	30
6	Motor alzacristal posterior izquierdo	30
7	Bocina	20
9	Techo panorámico	30
10	Suspension activa	7,5
11	Relé lavafaros	30
12	Pantalla MIB	5
13	(RL-15) Alimentación SIDO Kl.15 (entradas 29 y 55)	30
14	Extracción llave contacto, diagnosis, palanca luces carretera (ráfagas), encendido luces de cruce-posición (rotativo luces)	7,5
15	Centralita Clima (alimentación) Palanca cambio automático	7,5
16	Cuadro de instrumentos	5
17	Sensor Dwa, bocina alarma	7,5

Nº	Consumidor/Amperios	
23	Bomba limpia-lavaparabrisas dual	7,5
24	Motor calefactor, centralita calefacción (alimentación)	30
26	Relé toma 12V	20
27	Motor limpiavetana	15
28	Encendedor	20
29	Centralita airbag, testigo desconexión airbag	10
30	Marcha atrás, Joystick espejos, RKA, encendido asientos calefactados, int. presión A.A, centralitas calefacción A.A (alimentación), espejo electrocrómico, centralita PDC, encendido luces antiniebla delantera y trasera (rotativo luces)	7,5
31	Aforador combustible	5
32	Faros AFS, regulafaros (señal y regulador), Cent LWR, diagnosis, palanca luces de carretera (encendido), Dimmer Ambientlicht (regulafaros)	7,5
33	Relés Start-Stop, sensor embrague	5
34	Boquillas calefactadas	5
35	Alimentación centralita soundaktor, alimentación GRA, alimentación centralita Kühlerlüfter	5
36	Asientos calefactados	10
37	Diagnosis auxiliar	10



Nº	Consumidor/Amperios	
38	Alimentación A/66 luces derecha	40
39	ABS Bomba (batería posterior)	40
41	Luneta térmica	30
42	Alzacristales puerta acompañante	30
43	Alzacristales posterior derecho	30
44	Cámara marcha atrás	10
45	Alimentación palanca limpiaparabrisas, diagnóstico	10
47	ABS Ventil (batería posterior)	25
49	Relé EKP TDI (alimentación bomba combustible)	30
	Relé EKP MPI (alimentación bomba combustible)	20
	Centralita aforador bomba TFSI	15
50	Radio Multimedia (alimentación)	20
51	Espejos calefactados	10
53	Sensor lluvia	5
54	30 ZAS (conmutador de encendido)	5
55	Asientos calefactados	10

Dotación de fusibles en el compartimento del motor

Lea atentamente la información complementaria »  pág. 47


Sustituya los fusibles únicamente por fusibles del mismo amperaje (mismo color y grado) y tamaño.

Nº	Consumidor/Amperios	
1	Electroventilador, condensador	40
	Electroventilador TK8, condensador	50
2	Bujías precalentamiento	50
3	ABS Pumpe	40
	EMBOX2-13 (TA8)	20
4	Precalfección PTC fase 2	40
5	Precalfección PTC fase 3	40
6	BDM, 30 ReF	5
7	MSG (KL30)	7,5
8	Limpiaparabrisas	30
9	Centralita cambio automático, Centralita AQ 160	30
10	ABS Ventil	25
	EMBOX2-11 (TA8)	5
11	Bomba vacío motor	20

Nº	Consumidor/Amperios	
12	Inyectores	10
	Dosificador gasoil TDI, sensor temperatura gases de escape TA8	
13	Sensor servo	5
14	Bombas agua alta/baja temperatura, aforador (relé EKP)	10
15	50 Diag Centralitas motor	5
16	Motor de arranque	30
17	Centralitas motor (MSG KL87)	20
18	Relés PTC, sensor TOG, válvulas motor, Electroventilador PWM	10
19	Sondas Lambda	15
20	Relé Bujías prec, Heizrohr	5
	Bobinas encendido	20
20	Precableado motor (bomba de agua, distribuidor de válvulas variable, electroválvula filtro de carbón activo, válvula de presión, válvula de admisión de aire secundaria)	10

Cambio de lámparas

Observaciones generales

Lea atentamente la información complementaria »  pág. 48

Antes de cambiar una lámpara hay que desconectar el dispositivo correspondiente.

No tocar con la mano el cristal de las lámparas, ya que las huellas digitales se vaporizarían por efecto del calor generado, provocando la reducción de la vida de las lámparas y la condensación en la superficie del reflector, reduciendo así su eficacia.

Una lámpara sólo debe ser sustituida por otra de iguales características. La designación figura en el casquillo o en el cristal de la lámpara.

Faros de xenón

En este tipo de faros, el usuario puede sustituir la lámpara de intermitencia. El cambio de lámpara de cruce/carretera debe realizarse en un servicio técnico, dado que deben desmontarse elementos complejos del vehículo y hay que realizar una puesta a cero del sistema de regulación automático que incorpora.

Las lámparas de descarga de xenón tienen 2,5 veces más flujo luminoso y una vida media 5 veces superior a las lámparas halógenas, ello significa que a falta de fallo anor-

mal, no es necesario el recambio en toda la vida del vehículo.

ATENCIÓN

- Los trabajos en el compartimento del motor deben realizarse con especial cuidado, existe peligro de quemaduras.
- Las lámparas de incandescencia están bajo presión y pueden explotar al cambiarlas, por lo que existe peligro de resultar herido al cambiarlas.
- En el caso de las lámparas de descarga de gas* (luz xenón), hay que trabajar con gran prudencia y profesionalidad al manejar el componente de alta tensión. De no hacerlo así existe peligro de muerte.
- Al cambiar lámparas, asegúrese de no herirse con las piezas de cantos agudos que hay en la carcasa de los faros.

CUIDADO

- Antes de trabajar en el sistema eléctrico hay que extraer la llave del contacto. De lo contrario puede producirse un cortocircuito.
- Apague las luces y la luz de aparcamiento antes de cambiar una lámpara de incandescencia

Nota relativa al medio ambiente

En las tiendas especializadas podrá informarse de cómo desechar lámparas de incandescencia defectuosas.

Aviso

- Según las condiciones meteorológicas (frío, humedad), podrían empañarse temporalmente los faros delanteros, los antiniebla, los pilotos traseros y los intermitentes. Esto no afecta a la vida útil del sistema de iluminación. Encendiendo las luces, la zona por donde se proyecta el haz de luz se desempaña en poco tiempo. Sin embargo, puede que por dentro, los bordes sigan empañados.
- Compruebe con regularidad que todos los equipos de iluminación de su vehículo funcionan a la perfección, en especial las luces exteriores. Esto no sólo redundará en su seguridad, sino también en la de los demás conductores.
- Adquiera la nueva lámpara antes de empezar a cambiar la lámpara defectuosa.
- No toque la ampolla de vidrio de la lámpara con la mano, es mejor utilizar un trozo de tela o papel. Los restos dejados por la huella dactilar se evaporarían por el calor de la lámpara de incandescencia encendida, se precipitarían en la superficie del espejo y acabarían dañando el reflector.

Cambiar las lámparas del faro simple

Ubicación de las lámparas

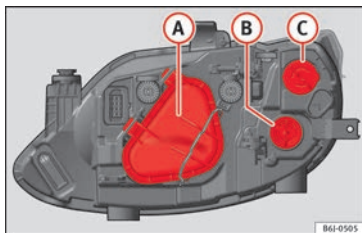


Fig. 88 Faro simple.

- Ⓐ Luz de posición - Luz de cruce/carretera.
- Ⓑ Luz intermitente.
- Ⓒ DRL (luz de día).

Luz intermitente y luz DRL (luz de día)

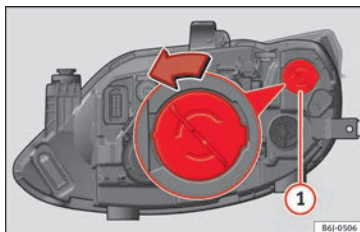


Fig. 89 Luz DRL (luz de día) del faro simple.

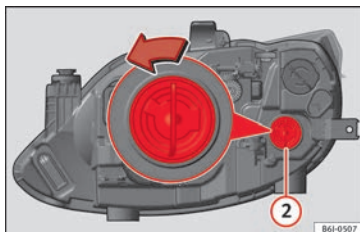


Fig. 90 Luz intermitente del faro simple.

- Abra el capó del motor.
- Gire el portalámparas » fig. 89 ① o » fig. 90 ② hacia la izquierda y tire.
- Saque la bombilla presionando sobre el portalámparas y gírela al mismo tiempo hacia la izquierda.

- Proceda en sentido inverso para su montaje.

Luz de cruce/carretera y luz de posición

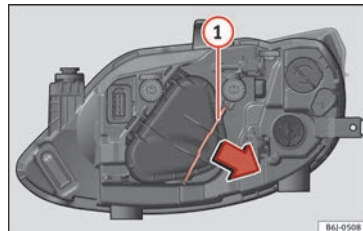


Fig. 91 Faro simple.

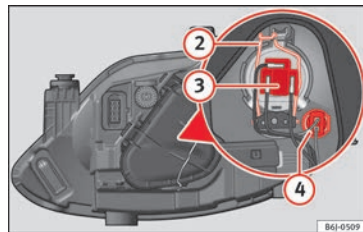


Fig. 92 Luz de cruce/carretera y luz de posición del faro simple.

Retirar la tapa

- Abra el capó del motor.
- Desplace el tirante » fig. 91 ① en el sentido de la flecha y saque la tapa.

Cambiar la luz de cruce/carretera

- Extraiga el conector » fig. 92 ③ de la lámpara.
- Desenganche el resorte retentor » fig. 92 ② presionándolo hacia dentro y a la derecha.
- Extraiga la lámpara y coloque la nueva de modo que el saliente de fijación del platillo quede en el rebaje del reflector.
- Coloque el conector.
- Coloque la tapa y cierre el tirante. Asegúrese de que durante la operación la junta asienta bien en la tapa de la carcasa.
- Verifique el funcionamiento de la nueva lámpara.

Cambiar la luz de posición

- Extraiga el portalámparas » fig. 92 ④ hacia fuera.
- Saque la lámpara, tirando de la misma y coloque la nueva.
- Proceda en sentido inverso para su montaje.

- Coloque la tapa y cierre el tirante. Asegúrese de que durante la operación la junta asienta bien en la tapa de la carcasa.
- Verifique el funcionamiento de la nueva lámpara.

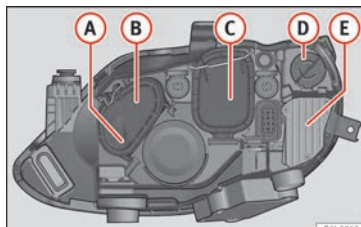
Cambiar las lámparas del faro doble**Ubicación de las lámparas**

Fig. 93 Faro doble.

- Ⓐ Luz de posición
- Ⓑ Luz de carretera
- Ⓒ Luz de cruce
- Ⓓ Luz intermitente
- Ⓔ Luz DRL (luz de día LED)

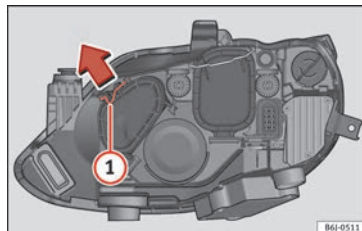
Luz de posición y luz de carretera

Fig. 94 Faro doble.

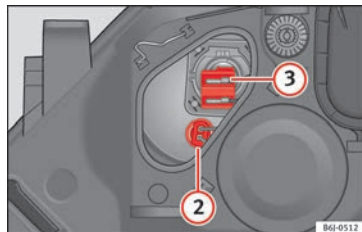


Fig. 95 Luz de posición y luz de carretera.

Retirar la tapa

- Abra el capó del motor.
- Desplace el tirante ① en el sentido de la flecha y saque la tapa » fig. 94.

Cambiar la luz de posición

- Extraiga el conector »» fig. 95 ② tirando hacia afuera.
- Saque la lámpara, tirando de la misma y coloque la nueva.
- Proceda en sentido inverso para su montaje.
- Coloque la tapa y cierre el tirante. Asegúrese de que durante la operación la junta asienta bien en la tapa de la carcasa.
- Verifique el funcionamiento de la nueva lámpara.

Cambiar la luz de carretera

- Extraiga el conector »» fig. 95 ③ tirando hacia afuera.
- Saque la lámpara, tirando de la misma y coloque la nueva teniendo en cuenta los rebajes del reflector para que quede bien encajada.
- Proceda en sentido inverso para su montaje.
- Coloque la tapa y cierre el tirante. Asegúrese de que durante la operación la junta asienta bien en la tapa de la carcasa.
- Verifique el funcionamiento de la nueva lámpara.

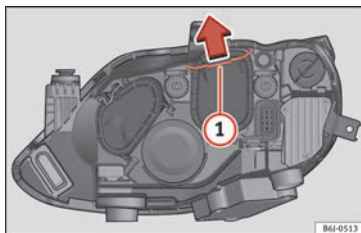
Luz de cruce

Fig. 96 Faro doble.

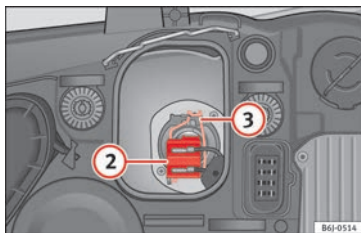


Fig. 97 Luz de cruce.

- Abra el capó del motor.
- Desplace el tirante »» fig. 96 ① en el sentido de la flecha y saque la tapa.
- Extraiga el conector »» fig. 97 ② de la lámpara.

- Desenganche el resorte retentor »» fig. 97 ③ presionándolo hacia dentro y a la derecha.
- Extraiga la lámpara y coloque la nueva de modo que el saliente de fijación del platillo quede en el rebaje del reflector.
- Coloque el conector.
- Coloque la tapa y cierre el tirante. Asegúrese de que durante la operación la junta asienta bien en la tapa de la carcasa.
- Verifique el funcionamiento de la nueva lámpara.

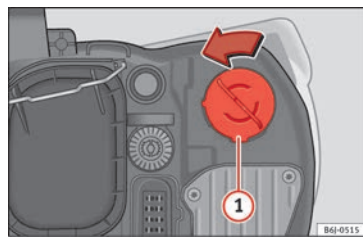
Luz intermitente

Fig. 98 Luz intermitente.

- Abra el capó del motor.
- Gire el portalámparas »» fig. 98 ① hacia la izquierda y tire.

- Saque la bombilla presionando sobre el portalámparas y gírela al mismo tiempo hacia la izquierda.
- Proceda en sentido inverso para su montaje.

Cambiar las lámparas del faro AFS

Ubicación de las lámparas

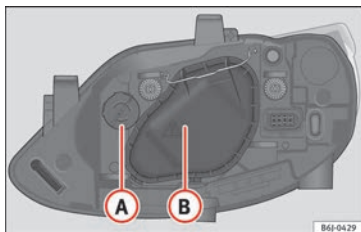


Fig. 99 Lámparas del faro AFS.

- A** Luz intermitente
- B** Luz xenón (cruce/carretera)

Cambiar la lámpara de xenón

Los pasos para cambiar la lámpara son idénticos a ambos lados del vehículo.

⚠ ATENCIÓN

Se recomienda cambiar esta lámpara en un taller especializado.

Lámpara luz intermitente

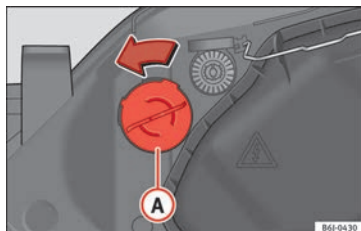


Fig. 100 Luz intermitente.

- Abra el capó del motor.
- Gire el portalámparas » fig. 100 **A** hacia la izquierda y tire.
- Saque la bombilla presionando sobre el portalámparas y gírela al mismo tiempo hacia la izquierda.
- Proceda en sentido inverso para su montaje.

Cambiar las lámparas del faro antiniebla

Lámpara del faro antiniebla

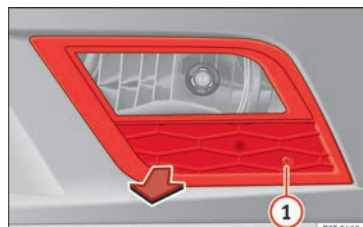


Fig. 101 Faro antiniebla.

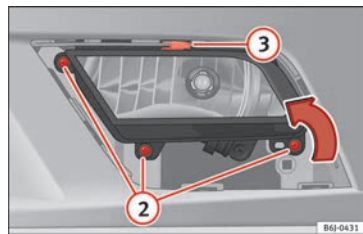


Fig. 102 Faro antiniebla.

- Retire el tornillo » fig. 101 **1** de la rejilla del faro antiniebla utilizando un destornillador. »

- Seguidamente desclipe las grapas situadas en el contorno de la reja haciendo un pequeño movimiento de palanca.
- Retire los 3 tornillos » **fig. 102** ② para extraer el faro antiniebla.
- Retire la grapa metálica situada en la parte superior del faro antiniebla tirando hacia el exterior del vehículo » **fig. 102** ③.

Lámpara del faro antiniebla versión FR

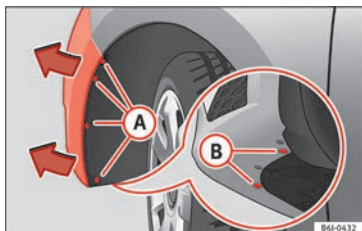


Fig. 103 Faro antiniebla: acceso al conector y al portalámparas.

- Retire los 4 tornillos **A** » **fig. 103** del interior del pasarrueda y los 2 tornillos inferiores **B** » **fig. 103** del parachoques utilizando un destornillador.
- Tire del parachoques hasta soltarlo de sus anclajes para tener acceso al conector y al portalámparas.

i Aviso

Debido a la dificultad de acceso a las lámparas del faro antiniebla, para la sustitución de las mismas se recomienda dirigirse a un servicio técnico o taller especializado.

Desmontar el portalámparas

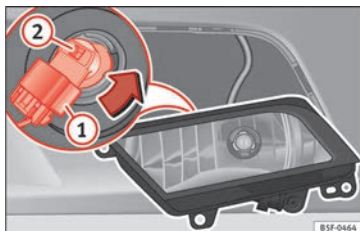


Fig. 104 Faro antiniebla.

- Extraiga el conector » **fig. 104** ① de la lámpara.
- Gire el portalámparas » **fig. 104** ② hacia la izquierda y tire.
- Retire la bombilla presionando sobre el portalámparas y gírela al mismo tiempo hacia la izquierda.
- Proceda en sentido inverso para su montaje.
- Verifique el funcionamiento de la lámpara.

Cambiar las lámparas posteriores

Resumen de las luces posteriores en pilotos LED

LED

- Luz de freno
- Luz de posición

Lámparas

- Luz de retroniebla
- Luz de marcha atrás
- Luz del intermitente

Acceso a los pilotos posteriores

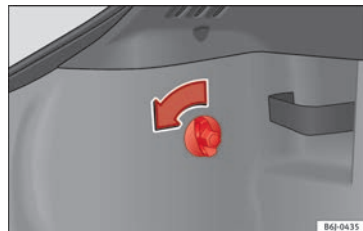


Fig. 105 Acceso a los pilotos posteriores.

- Abra el portón trasero.

- Gire el tornillo en el sentido de la flecha con la mano o con la ayuda de un destornillador »» fig. 105.
- Saque el piloto, tirando del mismo hacia afuera.

Cambiar las lámparas posteriores

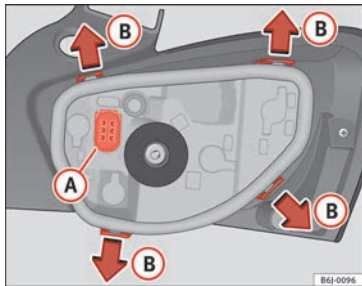


Fig. 106 Cambio de lámparas de las luces posteriores.

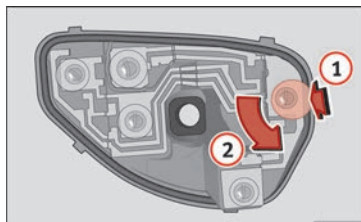


Fig. 107 Cambio de lámparas de las luces posteriores.

- Retire el conector del alojamiento **A** »» fig. 105.
- Retire el portalámparas separándolo de la carcasa. Presione para ello las pestañas **B** en el sentido de las flechas »» fig. 106.
- Una vez retirado el portalámparas, presione en sentido de la flecha **1** y gire a la vez en sentido de la flecha **2** »» fig. 107.

Cambio de lámparas. Pilotos LED

Efectuar las mismas operaciones que en pilotos con lámparas.

En caso necesario, desmontar el casquillo como si de una lámpara se tratara.

En caso de tener que sustituir la luz de freno y/o la luz de posición realizadas mediante LED, deberá sustituirse el piloto.

Cambiar las lámparas laterales e interiores

Intermitentes laterales

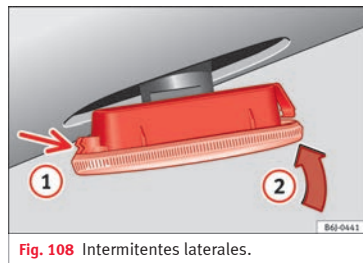


Fig. 108 Intermitentes laterales.

- Presione el intermitente hacia la izquierda o hacia la derecha para extraer la lámpara.
- Saque el portalámparas del intermitente.
- Extraiga la lámpara con casquillo de cristal defectuosa y coloque la nueva.
- Introduzca el portalámparas en la guía del intermitente hasta que encaste.
- Coloque el intermitente en primer lugar en el orificio de la carrocería, encajando las pestañas **1** »» fig. 108, y a continuación encaje la lámpara como indica la flecha **2** »» fig. 108.

Luz de matrícula

- Introduzca un destornillador por su parte plana en la hendidura dispuesta para ello y extraiga la luz.
- Saque el portalámparas, girándolo hasta liberarlo.
- Cambie la bombilla.
- Monte el portalámparas, girándolo hasta encastrarlo.
- Coloque la luz en el hueco correspondiente y presione hasta percibir un “clic”.

Luz de freno adicional*

Teniendo en cuenta la dificultad que requiere el cambio de esta lámpara se debería realizar en un servicio técnico.

Luz interior y luces de lectura delanteras



Fig. 109 Luz de lectura delantera.

Para extraer el cristal

- Introduzca un destornillador fino por su parte plana entre la carcasa y el cristal
»» fig. 109.
- Retire el cristal con mucho cuidado, haciendo palanca para evitar posibles daños.

Para sustituir las lámparas

- Tire de las lámparas hacia afuera.
- Para extraer la lámpara central, sujétela y presione hacia un lado.

Para el montaje

- Proceda a la inversa, presionando ligeramente en la zona exterior del piloto.

- Coloque en primer lugar el cristal con las pestañas de fijación pequeñas sobre el marco del interruptor. A continuación presione en la parte delantera hasta que las dos pestañas largas encajen en el soporte.

Luz del maletero*

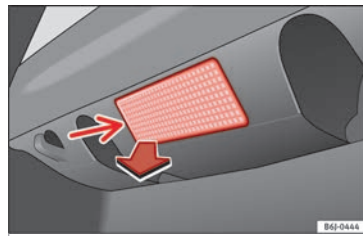


Fig. 110 Luz del maletero.

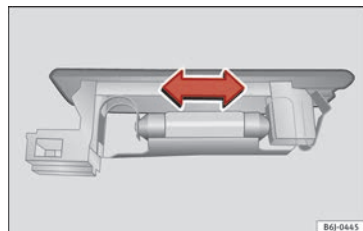


Fig. 111 Luz del maletero.

- Extraiga la tulipa haciendo presión sobre el borde de la parte interior de la misma (flecha) con ayuda de un destornillador por su parte plana »» **fig. 110**.
- Presione la lámpara lateralmente y extráigala del alojamiento »» **fig. 111**.

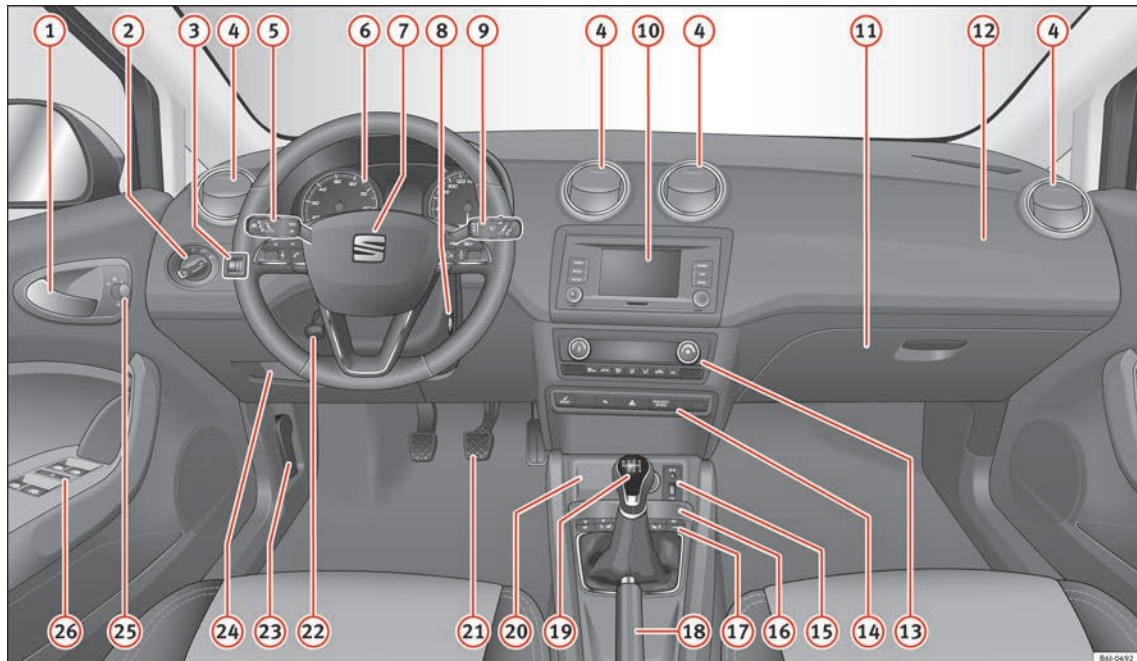


Fig. 112 Tablero de instrumentos.

86J-0492

Manejo

Puesto de conducción

Cuadro general

1	Manilla interior de la puerta		8	Cerradura de dirección y arranque	155	16	Portabebidas/Cenicero	139	
2	Conmutador de las luces	124	9	Palanca para:		17	Mandos en la consola central:		
3	Regulación del alcance de las luces*	128	– Limpia/lavaparabrisas	130	– Pulsador del funcionamiento Start-Stop	180	– Control de presión de neumáticos*	228	
4	Difusores de aire		– Limpialavaluneta*	130	– Luneta térmica	130	– Asientos térmicos*	136	
5	Palanca para:		– Manejo del indicador multifunción*	27	– Cierre centralizado*	114	18	Palanca para el freno de mano	158
– Intermitentes/luz de carretera	126	10	Sistema de infotainment		19	Palanca de cambio			
– Regulador de velocidad*	191	11	En función del equipamiento, guantera con:	137	– Automático*	168	– Manual	167	
6	Cuadro de instrumentos y testigos luminosos:		– Lector CD* y/o tarjeta SD* » libro Radio		20	Alojamiento para objetos			
– Instrumentos	100	12	Airbag del acompañante*	14	21	Pedales	64		
– Testigos de control y de advertencia	37	13	Mandos para:		22	Palanca para la regulación de la columna de dirección*	14		
7	Volante con claxon y		– Calefacción y ventilación	147	23	Palanca para el desbloqueo del capó del motor	212		
– Airbag del conductor	71	14	– Aire acondicionado*	149	24	Alojamiento fusibles	86		
– Mandos para el ordenador de a bordo	27	– Climatronic*	151	25	Mando para el ajuste de los espejos exteriores eléctricos*	133			
– Teclas de manejo para radio, teléfono, navegación y sistema de manejo por voz » libro Radio		14	En función del equipamiento, teclas para:		26	Mandos para los alzacristales eléctricos*	120		
– Levas para el manejo del tiptronic (cambio automático)	171	– SEAT Drive Profile	193	– Sistema de asistencia para aparcar	183				
		– Intermitentes de emergencia	129	– Testigo de desconexión del airbag*	73, 75				
		15	En función del equipamiento:						
		– Entrada USB/AUX-IN	111						
		– Encendedor/Toma de corriente	140						

Aviso

Algunos de estos equipamientos pertenecen sólo a determinadas versiones del modelo o son opcionales.

Instrumentos y testigos de control

Instrumentos

Cuadro general de los instrumentos

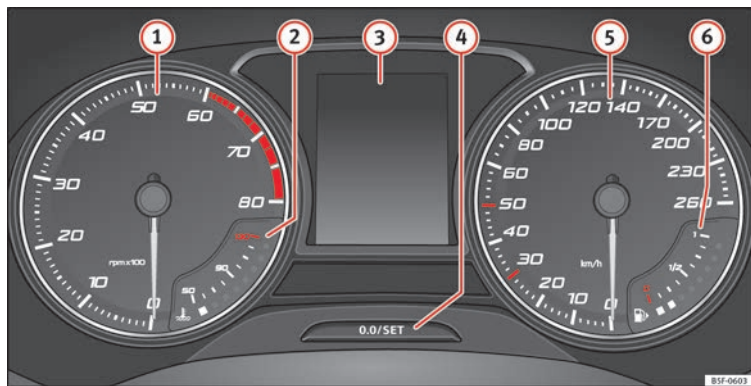


Fig. 113 Cuadro de instrumentos en el tablero de instrumentos.

La disposición de los instrumentos depende de la versión del modelo y del motor.

- ① **Cuentarrevoluciones** (del motor en marcha, en cientos de vueltas por minuto) »» pág. 101.

El principio de la zona roja del cuentarrevoluciones indica el régimen máximo en cualquier marcha tras el rodaje y con el motor caliente. Antes de alcanzar la zona

roja, se recomienda cambiar a la marcha superior, colocar la palanca selectora en **D**, o bien retirar el pie del acelerador »» ❶.

- ② **Indicador de la temperatura del refrigerante del motor** »» pág. 103 .
- ③ **Indicaciones en pantalla** »» pág. 101.
- ④ **Botón de ajuste y visualización** »» pág. 103.

- ⑤ **Velocímetro.**

- ⑥ **Indicador del nivel de combustible** »» pág. 104.

⚠ ATENCIÓN

Cualquier distracción puede dar lugar a un accidente, con el consiguiente riesgo de lesiones.

- No manejar los mandos del cuadro de instrumentos durante la conducción.

ⓘ CUIDADO

- Para no dañar el motor, la aguja del cuentarevoluciones no podrá mantenerse en la zona roja más que durante un breve período de tiempo.
- Estando el motor frío, evite un régimen alto de revoluciones, no pise a fondo el acelerador y no someta el motor a esfuerzos.

🌿 Nota relativa al medio ambiente

Al cambiar con antelación a una marcha superior se reducen el consumo de combustible y los ruidos.


Cuentarrevoluciones

El cuentarevoluciones muestra el régimen de revoluciones del motor por minuto » fig. 113 ①.

El cuentarevoluciones le ofrece, conjuntamente con la indicación de las marchas, la posibilidad de utilizar el motor de su vehículo en un régimen de revoluciones adecuado.

El principio de la zona roja indica el régimen máximo del motor tras el rodaje y funcionamiento a temperatura de servicio. Antes de alcanzar este rango, se debería cambiar a una marcha más larga en los vehículos con cam-

bio manual o, en vehículos con cambio automático, se debería situar la palanca selectora en "D" o retirar el pie del pedal de acelerador.

Lo más recomendable es evitar los regímenes de revoluciones altos y orientarse según las recomendaciones de la indicación de las marchas. Consulte la información adicional en »  pág. 29, Indicación de las marchas.

ⓘ CUIDADO


La aguja del cuentarevoluciones ① » fig. 113 sólo deberá alcanzar la zona roja durante un breve período de tiempo, de lo contrario corre el peligro de sufrir daños en el motor.






🌿 Nota relativa al medio ambiente

Cambiando pronto a marchas superiores se consigue reducir el consumo, emisiones y el nivel de ruido.

Indicaciones en pantalla

Al conectar el encendido, en la pantalla del cuadro de instrumentos » fig. 113 ③ puede visualizarse información diversa, en función del equipamiento del vehículo:

- Capó, portón trasero y puertas abiertas »  pág. 30.
- Textos de información y de advertencia.

- Kilometraje.
- Hora.
- Indicaciones de navegación.
- Temperatura exterior.
- Brújula.
- Posición de la palanca selectora » pág. 168.
- Marcha recomendada (cambio manual) »  pág. 29.
- Indicador multifunción (MFA) y menú con diversas opciones de ajuste »  pág. 27.
- Indicador de intervalos de servicio »  pág. 34.
- Segundo indicador de velocidad »  pág. 27.
- Aviso sobre la velocidad »  pág. 34.
- Indicador de estado del sistema de Start-Stop » pág. 180.
- Estado de marcha de bajo consumo (ECO) » pág. 102
- Letras distintivas del motor (MKB).
- Indicación del estado de la gestión de cilindros activa (ACT®)* » pág. 175

Kilometraje

El *cuentakilómetros total* registra el kilometraje total recorrido por el vehículo. »

El *cuentalómetros parcial (trip)* indica el número de kilómetros o bien millas recorridos desde la última puesta a cero del cuentalómetros. El último dígito indica tramos de 100 m, o de 1/10 de milla.

- Pulse brevemente el botón **» fig. 113 4** para restablecer el cuentalómetros parcial a 0.
- Mantenga pulsado el botón **4** durante unos 3 segundos y se visualizará el valor anterior.

Hora

- Para ajustar la hora, mantenga pulsado el botón **» fig. 113 4** durante más de 3 segundos para seleccionar el indicador de horas o bien de minutos.
- Para proseguir el ajuste, pulse la parte superior o inferior del botón **4**. Para que los números se sucedan con rapidez, mantenga la tecla pulsada.
- Pulse nuevamente el botón **4** para finalizar el ajuste de la hora.

El ajuste de la hora también puede realizarse a través de la tecla **CAR** y del botón de función **Setup** del sistema Easy Connect **» pág. 106**.

Brújula

Con el encendido conectado y el sistema de navegación encendido, en la pantalla del cuadro de instrumentos se visualizará el pun-

to cardinal correspondiente a la dirección del vehículo.

Posición de la palanca selectora

La posición actual de la palanca selectora aparecerá tanto en la pantalla del cuadro de instrumentos como junto a la propia palanca. En las posiciones **D** y **S**, así como con el tiptronic, en la pantalla se visualizará además la marcha correspondiente.

Marcha recomendada (cambio manual)

Durante la conducción, en la pantalla del cuadro de instrumentos se muestra la marcha recomendada para ahorrar combustible **» ícono pág. 29**.

Segundo indicador de velocidad (m.p.h. o bien km/h)

Además de la indicación del velocímetro, durante la conducción puede visualizarse la velocidad en otra unidad de medida (en millas o bien en km por hora).

En los modelos destinados a países en los cuales es obligatorio visualizar permanentemente la segunda velocidad, dicha opción no puede desactivarse.

Los ajustes del segundo indicador de velocidad pueden efectuarse en el sistema Easy Connect a través de la tecla **CAR** y del botón de función **Setup** **» pág. 106**.

Aviso de velocidad

En la pantalla del cuadro de instrumentos se indicará cuando rebase la velocidad ajustada. Esto resulta de gran utilidad, por ejemplo, cuando utilice neumáticos de invierno, no diseñados para circular a la velocidad máxima del vehículo **» ícono pág. 34**.

Los ajustes del aviso sobre la velocidad pueden efectuarse en el sistema Easy Connect a través de la tecla **CAR** y del botón de función **Setup** **» pág. 106**.

Indicador de funcionamiento del Start-Stop

En la pantalla del cuadro de instrumentos se muestra información actualizada relativa al estado **» pág. 180**.

Estado de marcha de bajo consumo (ECO)*

En función del equipamiento, durante la marcha, en la pantalla del cuadro de instrumentos aparece la indicación “ECO” cuando el vehículo se encuentra en estado de bajo consumo debido a la gestión de cilindros activa (ACT®)* **» ícono pág. 31**.

Letras distintivas del motor (MKB)

Mantenga pulsado el botón **» fig. 113 4** durante más de 15 segundos para visualizar las letras distintivas del motor (MKB) del vehículo. Para ello, el encendido debe estar conectado y el motor apagado.

⚠ ATENCIÓN

Tenga en cuenta las advertencias de seguridad » ⚠ en Símbolos de advertencia de la pág. 105.

⚠ ATENCIÓN

Aunque la temperatura exterior esté por encima del punto de congelación, podría haber carreteras y puentes helados.

- A una temperatura exterior por encima de +4 °C (+39 °F), e incluso sin ver el símbolo del “cristal de hielo”, es posible que se formen placas de hielo en la calzada.
- ¡No fiarse del indicador de temperatura exterior!

i Aviso

• Existen diferentes cuadros de instrumentos, por lo que las versiones e indicaciones de la pantalla pueden variar. En pantallas sin visualización de mensajes informativos o de advertencia, las anomalías se indicarán solamente mediante testigos.

• En función del equipamiento, algunos ajustes e indicaciones también pueden realizarse en el sistema Easy Connect.

• Cuando se presenten varias advertencias, los símbolos se mostrarán sucesivamente durante algunos segundos, y permanecerán encendidos hasta que se subsane la avería.

Cuentakilómetros

Fig. 114 Cuadro de instrumentos: cuentakilómetros y tecla de puesta a cero.

La distancia recorrida se indica en “kilómetros” o bien en millas “mi”. Es posible cambiar las unidades de medida (kilómetros “km”/millas “mi”) en la radio/Easy Connect*. Para más información, consulte el Manual de instrucciones del Easy Connect*.

Cuentakilómetros total/cuentakilómetros parcial

El cuentakilómetros total muestra la distancia total recorrida por el vehículo.

El cuentakilómetros parcial muestra el recorrido efectuado desde la última puesta a cero. Mediante este cuentakilómetros pueden medirse recorridos parciales. La última posición indica tramos de 100 m o de 1/10 de milla.

El cuentakilómetros parcial puede ponerse a cero pulsando la tecla **0.0/SET** » **fig. 114**.

Indicación de avería

En caso de que exista un fallo en el cuadro de instrumentos, se mostrará la indicación **DEF** en el área de visualización del cuentakilómetros parcial. Haga reparar la avería inmediatamente en la medida de lo posible.

Indicador de la temperatura del líquido refrigerante


Para los vehículos sin indicador de temperatura del líquido refrigerante, aparece un testigo de control **⚠** cuando hay una temperatura elevada » **pág. 218**. Tenga en cuenta » **!**.

El indicador para la temperatura del líquido refrigerante **②** » **fig. 113** funciona sólo con el encendido conectado. Para evitar averías en el motor, tenga en cuenta las siguientes observaciones sobre los márgenes de temperatura.



Zona fría

Si sólo se iluminan los segmentos luminosos en el margen inferior de la escala, significa que el motor no ha alcanzado todavía su temperatura de servicio. Evite regímenes altos de revoluciones, no pise el acelerador a fondo y no someta el motor a grandes esfuerzos. »


Zona normal

Si conduciendo de modo normal los diodos luminosos se iluminan hasta la zona central, significa que el motor ha alcanzado su temperatura de servicio. A altas temperaturas exteriores y al someter el motor a grandes esfuerzos, los diodos luminosos pueden seguir iluminándose y alcanzar la parte superior. Esto carece de importancia mientras no se encienda el testigo de control  en la pantalla digital del cuadro de instrumentos.

Rango de calentamiento

Cuando se iluminan los diodos luminosos en el área superior de visualización y aparece el testigo de control  en la pantalla del cuadro de instrumentos, la temperatura del líquido refrigerante es excesiva  pág. 218.

ⓘ CUIDADO

- Para conseguir una larga vida útil del motor se recomienda evitar regímenes de revoluciones altos, pisar el acelerador a fondo y someter al motor a grandes esfuerzos durante aproximadamente los primeros 15 minutos, mientras el motor esté frío. La fase hasta que el motor está caliente depende también de la temperatura exterior. En este caso, oriéntese por la temperatura del aceite del motor*  pág. 32.

- Si se montan faros adicionales u otros accesorios delante de las entradas de aire, se reduce la capacidad refrigerante del líquido.

Al someter el motor a grandes esfuerzos y altas temperaturas exteriores, existe el peligro de que se caliente en exceso.

- El faldón frontal también sirve para distribuir adecuadamente el aire refrigerante durante la conducción. En caso de que el espóiler esté dañado, el efecto refrigerante empeora y existe peligro de que el motor se recaliente. Solicite la ayuda de personal especializado.

Nivel de combustible

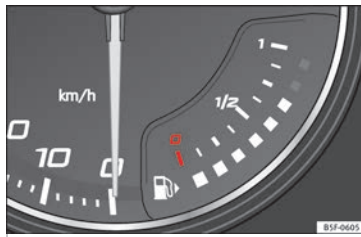









Fig. 115 Indicador de combustible.

El indicador   fig. 113 funciona sólo con el encendido conectado. Cuando el indicador alcanza la marca de la reserva se ilumina en rojo el diodo luminoso inferior y el testigo de control  aparece  pág. 100. Cuando el nivel de combustible es muy bajo, parpadea el diodo luminoso inferior en rojo.

La autonomía del nivel de combustible se muestra en la pantalla del cuadro de instrumentos   fig. 113.

Si desea saber cuál es la capacidad del depósito de combustible de su vehículo, puede consultarlo en  pág. 43.

ⓘ CUIDADO

No apure nunca el depósito de combustible. Cuando la alimentación de combustible es irregular se pueden dar fallos de encendido. De este modo puede llegar combustible sin quemar al sistema de escape, lo que podría ocasionar el sobrecalentamiento del catalizador y daños en el mismo.

Testigos de control y de advertencia

Símbolos de advertencia

Lea atentamente la información complementaria  pág. 37

Hay símbolos de advertencia rojos (prioridad 1) y símbolos de advertencia amarillos (prioridad 2).

Mensajes de advertencia con prioridad 1 (en rojo)




Si se produce una de estas anomalías, el símbolo se ilumina o parpadea y se escuchan

tres señales de advertencia sucesivas. Los símbolos advierten de un **peligro**. Detenga el vehículo y pare el motor. Compruebe la función que falla y subsane la anomalía. En caso necesario, deberá solicitar la ayuda de personal especializado.

De producirse varias anomalías con prioridad 1, los símbolos correspondientes se encenderán de forma sucesiva durante unos 2 segundos y parpadearán hasta que se subsane la anomalía.

Mientras haya un mensaje de advertencia con prioridad 1, no se visualizará ningún menú en la pantalla.

Ejemplos de mensajes de advertencia con prioridad 1 (en rojo)

- Símbolo del sistema de frenos  con mensaje de advertencia **STOP LÍQUIDO DE FRENOS MANUAL DE INSTRUCCIONES** o **STOP AVERÍA FRENOS MANUAL DE INSTRUCCIONES**.
- Símbolo del líquido refrigerante  con mensaje de advertencia **STOP COMPROBAR REFRIGERANTE MANUAL DE INSTRUCCIONES**.
- Símbolo de presión del aceite del motor  con mensaje de advertencia **STOP PRESIÓN ACEITE PARAR MOTOR MANUAL DE INSTRUCCIONES**.

Mensajes de advertencia con prioridad 2 (en amarillo)

Si se produce una de estas anomalías, se ilumina el símbolo correspondiente y suena **una señal de advertencia**. Deberá comprobarse lo antes posible la función correspondiente aunque el vehículo puede funcionar sin riesgo.

De darse varios mensajes de advertencia con prioridad 2, se encenderán los símbolos correspondientes sucesivamente durante unos 2 segundos. Transcurridos unos instantes, desaparece el mensaje informativo; el símbolo permanece encendido en un extremo de la pantalla.

Los mensajes de advertencia con **prioridad 2** sólo se visualizan si no existe ningún mensaje con **prioridad 1**.

Ejemplos de mensajes de advertencia con prioridad 2 (en amarillo):*

- Testigo del combustible con mensaje informativo **REPOSTAR**.

ATENCIÓN

Si no se tienen en cuenta los testigos de advertencia y los mensajes, el vehículo podría quedarse parado en medio del tráfico, o se podrían producir accidentes y heridos graves.

- **No ignorar nunca los testigos de aviso ni los mensajes de texto.**

- **Tan pronto como sea posible y seguro, detenga el vehículo.**
- **Aparcar el vehículo lejos del tráfico rodado y procurar que debajo del vehículo no queden materiales fácilmente inflamables que pudieran entrar en contacto con el sistema de escape (p. ej., hierba seca, combustible).**
- **Un vehículo averiado representa un riesgo elevado de accidente para sí mismo y para otros usuarios de la vía. Si es necesario, encienda las luces de emergencia y coloque el triángulo de preseñalización para llamar la atención de otros conductores.**
- **Antes de abrir el capó, apagar el motor y dejar que se enfríe suficientemente.**
- **En cualquier vehículo, el compartimento del motor es una zona que alberga peligros y puede causar graves lesiones » pág. 211.**

CUIDADO

Si se ignoran los testigos de control que se enciendan y los mensajes de texto, podrían producirse averías en el vehículo.

Introducción al sistema Easy Connect*

Ajustes del sistema (CAR)*

Menú CAR (Setup)


Lea atentamente la información complementaria »  pág. 25

Para seleccionar los menús de ajustes, pulse la tecla Easy Connect (CAR) y la tecla de función (Setup).

El número real de menús disponibles y la denominación de las distintas opciones de estos menús depende de la electrónica y del equipamiento del vehículo.

Pulsando la tecla de menú se activará siempre el último menú que estuvo activado.

Cuando la casilla de verificación de la tecla de función está marcada , la función está activada.

Pulsando la tecla de menú  se activará siempre el último menú que estuvo activado.

Las modificaciones realizadas en los menús de ajustes se memorizan automáticamente tras cerrar los menús.

Teclas de función en el menú Ajustes del vehículo	Página
Sistema ESC	» pág. 161
Neumáticos	» pág. 228
Asistencia al conductor	» tabla de la pág. 25
Aparcar y maniobrar	» pág. 183
Iluminación	» tabla de la pág. 25
Retrovisores y limpiaparabrisas	» tabla de la pág. 25
Apertura y cierre	» tabla de la pág. 25
Pantalla multifunción	» tabla de la pág. 25
Fecha y hora	» tabla de la pág. 25
Unidades	» tabla de la pág. 25
Servicio	» pág. 101
Ajustes de fábrica	» tabla de la pág. 25

ATENCIÓN

Cualquier distracción puede dar lugar a un accidente, con el consiguiente riesgo de lesiones. El manejo del sistema Easy Connect puede distraerle del tráfico.

Comunicación y multimedia

Mandos en el volante*

Generalidades

El volante incorpora módulos multifunción desde los cuales es posible controlar funciones de audio, telefonía y radionavegación del vehículo sin que sea necesario desviar la atención de la conducción.

Existen dos versiones de módulos multifunción:

- **Versión audio + teléfono sin control por voz (MID):** para el control desde el volante de las funciones disponibles de audio (radio, CD audio, CD MP3, iPod^{®1)}, USB¹⁾, SD¹⁾) y del sistema Bluetooth.
- **Versión audio + teléfono con control por voz (HIGH):** para el control desde el volante de las funciones disponibles de audio (radio, CD audio, CD MP3, iPod^{®1)}, USB¹⁾, SD¹⁾) y del sistema Bluetooth.

¹⁾ En función del equipamiento del vehículo.

Manejo del sistema audio + teléfono sin control por voz (MID)

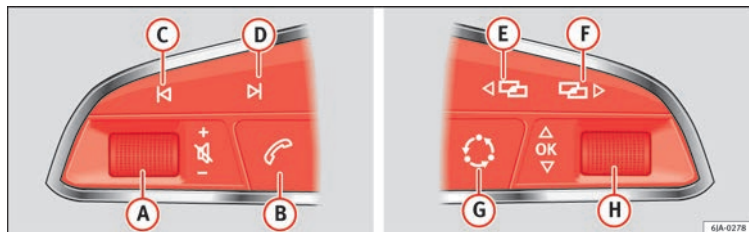


Fig. 116 Mandos en el volante.

Tecla	Radio	Media (excepto AUX)	AUX	Teléfono	Navegación
A	Girar: Subir/bajar volumen Pulsar: Silencio	Girar: Subir/bajar volumen Pulsar: Silencio	Girar: Subir/bajar volumen Pulsar: Silencio	Girar: Subir/bajar volumen Pulsar: Silencio	Girar: Subir/bajar volumen Pulsar: Silencio
B	Pulsación corta: acceso al menú teléfono en cuadro de instrumentos ^{a)} .	Pulsación corta: acceso al menú teléfono en cuadro de instrumentos ^{a)} .	Pulsación corta: acceso al menú teléfono en cuadro de instrumentos ^{a)} .	Pulsación corta: descolgar/colgar llamada activa/abrir menú teléfono. Pulsación larga: rechazar llamada entrante/pasar a modo privado/rellamada ^{a)} .	Pulsación corta: acceso al menú teléfono en cuadro de instrumentos ^{a)} .
C	Búsqueda emisora anterior	Pulsación corta: cambiar a anterior canción Pulsación larga: retroceso rápido	Sin función	Sin función	Sin función
D	Búsqueda emisora posterior	Pulsación corta: cambiar a siguiente canción Pulsación larga: avance rápido	Sin función	Sin función	Sin función
E, F	Cambio de menú en el cuadro de instrumentos ^{a)}	Cambio de menú en el cuadro de instrumentos ^{a)}	Cambio de menú en el cuadro de instrumentos ^{a)}	Cambio de menú en el cuadro de instrumentos ^{a)}	Cambio de menú en el cuadro de instrumentos ^{a)}
G	MID: cambio de fuente	MID: cambio de fuente	MID: cambio de fuente	MID: cambio de fuente	MID: cambio de fuente

Tecla	Radio	Media (excepto AUX)	AUX	Teléfono	Navegación
H	<i>Girar:</i> Siguiete/anterior pre-sintonía ^{b)} <i>Pulsar:</i> Actúa sobre el MFA	<i>Girar:</i> Siguiete/anterior canción ^{b)} <i>Pulsar:</i> Actúa sobre el MFA	<i>Girar:</i> Sin función <i>Pulsar:</i> Actúa sobre el MFA	<i>Girar:</i> Actúa sobre el MFA <i>Pulsar:</i> Confirmar	<i>Girar:</i> Cambio menú o memoria del cuadro de instrumentos <i>Pulsar:</i> Actúa sobre el cuadro de instrumentos

a) Según equipamiento del vehículo.

b) Sólo si el cuadro de instrumentos está en menú audio.

Manejo del sistema audio + teléfono con control por voz (HIGH)

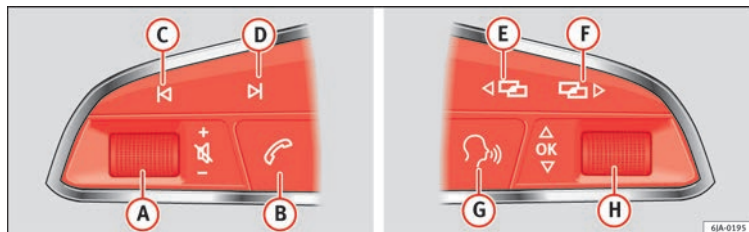


Fig. 117 Mandos en el volante.

Tecla	Radio	Media (excepto AUX)	AUX	Teléfono ^{a)}	Navegación ^{a)}
A	<i>Girar:</i> Subir/bajar volumen <i>Pulsar:</i> Silencio	<i>Girar:</i> Subir/bajar volumen <i>Pulsar:</i> Silencio	<i>Girar:</i> Subir/bajar volumen <i>Pulsar:</i> Silencio	<i>Girar:</i> Subir/bajar volumen <i>Pulsar:</i> Silencio	<i>Girar:</i> Subir/bajar volumen <i>Pulsar:</i> Silencio
B	<i>Pulsación corta:</i> acceso al menú teléfono en cuadro de instrumentos ^{a)} . <i>Pulsación larga:</i> rellamada ^{a)}	<i>Pulsación corta:</i> acceso al menú teléfono en cuadro de instrumentos ^{a)} . <i>Pulsación larga:</i> rellamada ^{a)}	<i>Pulsación corta:</i> acceso al menú teléfono en cuadro de instrumentos ^{a)} . <i>Pulsación larga:</i> rellamada ^{a)}	<i>Pulsación corta:</i> descolgar/colgar llamada activa/abrir menú teléfono. <i>Pulsación larga:</i> rechazar llamada entrante/pasar a modo privado/rellamada	<i>Pulsación corta:</i> acceso al menú teléfono en cuadro de instrumentos ^{a)} . <i>Pulsación larga:</i> rellamada ^{a)}



Manejo

Tecla	Radio	Media (excepto AUX)	AUX	Teléfono ^{a)}	Navegación ^{a)}
C	Búsqueda emisora anterior	<i>Pulsación corta:</i> cambiar a anterior canción <i>Pulsación larga:</i> retroceso rápido	Sin función	Sin función ^{b)}	Funcionalidad de radio/media (excepto AUX)
D	Búsqueda emisora posterior	<i>Pulsación corta:</i> cambiar a siguiente canción <i>Pulsación larga:</i> avance rápido	Sin función	Sin función ^{b)}	Funcionalidad de radio/media (excepto AUX)
E, F	Cambio de menú en el cuadro de instrumentos	Cambio de menú en el cuadro de instrumentos	Cambio de menú en el cuadro de instrumentos	Cambio de menú en el cuadro de instrumentos	Cambio de menú en el cuadro de instrumentos
G	Activar/desactivar control por voz ^{a)}	Activar/desactivar control por voz ^{a)}	Activar/desactivar control por voz ^{a)}	Sin función ^{b)}	Activar/desactivar control por voz
H	<i>Girar:</i> Siguiente/anterior presintonía ^{c)} <i>Pulsar:</i> Actúa sobre el MFA o confirma opción menú del cuadro de instrumentos según opción menú	<i>Girar:</i> Siguiente/anterior canción ^{c)} <i>Pulsar:</i> Actúa sobre el MFA o confirma opción menú del cuadro de instrumentos según opción menú	<i>Girar:</i> Actúa sobre el menú del cuadro de instrumentos según en el que se encuentre <i>Pulsar:</i> Actúa sobre el MFA o confirma opción menú del cuadro de instrumentos según opción menú	<i>Girar:</i> Actúa sobre el menú del cuadro de instrumentos según en el que se encuentre <i>Pulsar:</i> Actúa sobre el MFA o confirma opción menú del cuadro de instrumentos según opción menú	<i>Girar:</i> Actúa sobre el menú del cuadro de instrumentos según en el que se encuentre <i>Pulsar:</i> Actúa sobre el MFA o confirma opción menú del cuadro de instrumentos según opción menú

^{a)} Según equipamiento del vehículo.

^{b)} En situación de llamada en curso, sino funcionalidad de radio/media (excepto AUX).

^{c)} Sólo si el cuadro de instrumentos está en menú audio.

Multimedia

Entrada USB/AUX-IN



Fig. 118 Entrada USB/AUX-IN.

En función del equipamiento y del país, el vehículo puede disponer de una conexión USB/AUX-IN.

La entrada USB/AUX-IN está encima del portaobjetos de la consola central delantera


»» **fig. 118.**

La descripción de manejo se encuentra en los respectivos manuales de instrucciones del sistema de audio o del sistema de navegación.

Apertura y cierre

Cierre centralizado

Descripción

Lea atentamente la información complementaria »»  pág. 9.

El cierre centralizado permite bloquear y desbloquear todas las puertas y el portón trasero de forma centralizada.

El cierre centralizado se puede accionar a través de:

- **la llave**, introduciéndola en el bombín de la puerta del conductor y girándola en sentido de apertura. En función de la versión del vehículo, todas las puertas se desbloquearán o sólo se desbloqueará la puerta del conductor. Al cerrar el vehículo con la llave, todas las puertas se bloquearán.
- **el pulsador del cierre centralizado interior** »» pág. 114.
- **el mando a distancia por radiofrecuencia**, mediante las teclas integradas en la llave »» pág. 116.

Dispone de varias funciones que permiten mejorar las condiciones de seguridad del vehículo:


- Sistema de seguridad “Safe*”

- Sistema de desbloqueo selectivo*
- Sistema de autobloqueo por apertura involuntaria
- Sistema de autobloqueo por velocidad y autodesbloqueo*
- Sistema de desbloqueo de seguridad

Desbloqueo del vehículo*

- Pulse la tecla  »» fig. 122 del mando a distancia para desbloquear todas las puertas y el portón trasero.

Bloqueo del vehículo*

- Pulse la tecla  »» fig. 122 del mando a distancia para bloquear todas las puertas y el portón trasero o gire la llave de puerta en sentido de bloqueo para bloquear todas las puertas y el portón trasero.

ATENCIÓN

- **Cerrando desde el exterior descuidadamente o sin visibilidad, pueden producirse magulladuras, especialmente si se trata de niños.**
- **Al cerrar el vehículo nunca deje solos a los niños en su interior, pues en caso de necesidad se dificulta la ayuda desde el exterior.**
- **Con las puertas bloqueadas se impide la entrada de cualquier intruso, por ejemplo, al detenerse ante un semáforo.**

Aviso

Por seguridad antirrobo, sólo la puerta del conductor incorpora bombín.


Sistema de seguridad “Safe”*

Se trata de un dispositivo de seguridad antirrobo que consiste en un doble bloqueo de los cierres de puerta y la desactivación del maletero para dificultar que puedan ser forzados.

Activación

El sistema “safe” se activa cuando se cierra el vehículo con la llave o con el mando a distancia.

Para activarlo con la llave, gire una vez la llave en el bombín de la puerta en el sentido de cierre.


Para activarlo con el mando a distancia, pulse una vez la tecla de bloqueo  del mando a distancia.

Con este sistema activado no es posible la apertura normal de las puertas, desde el exterior ni desde el interior. El portón no se puede abrir. El pulsador de cierre centralizado no funciona.

Al desconectar el encendido, en la pantalla del cuadro de instrumentos se indica la activación del sistema de seguridad “Safe”.

Desactivación

Con la llave, gire dos veces seguidas en el bombín de la puerta en el sentido de cierre.

Con el mando a distancia, pulse dos veces consecutivas en un intervalo inferior a 5 segundos, la tecla de bloqueo  del mando a distancia.

Al desactivar el “Safe”, también se desactiva el sensor volumétrico de la alarma.

Con el “Safe” desactivado, las puertas se podrán abrir desde el interior, pero no desde el exterior.

Véase “Sistema de desbloqueo selectivo**”

Estado del “Safe”

En la puerta del conductor existe un testigo luminoso visible desde el exterior del vehículo a través del cristal y que indica el estado en que se encuentra el “Safe”.

Sabremos que el sistema “Safe” está activado por el inmediato parpadeo del testigo luminoso. Este testigo parpadea en todos los vehículos, lleven o no alarma hasta que se desbloquee el vehículo.

Recuerde:

Safe activado con o sin alarma: parpadeo continuo de testigo luminoso.

Safe desactivado sin alarma: el testigo permanece apagado.

Safe desactivado con alarma: el testigo permanece apagado.

ATENCIÓN

Si está activado el sistema de seguridad “Safe”, no deberá permanecer ninguna persona en el vehículo, ya que las puertas no se podrán abrir desde dentro ni desde fuera, y la ayuda desde el exterior se ve dificultada. Existe peligro de muerte. Los ocupantes quedarían encerrados y no podrían abandonar el vehículo en caso de emergencia.


Sistema de desbloqueo selectivo*

Este sistema permite desbloquear sólo la puerta del conductor o bien todo el vehículo.

Desbloqueo de la puerta del conductor


Se realiza mediante un desbloqueo simple (una sola vez). Se puede ejecutar con la llave o con el mando a distancia.

Con llave, gire una vez la llave en el bombín de la puerta en sentido de desbloqueo. La puerta del conductor quedará sin “Safe” y desbloqueada. En vehículos con alarma, véase el apartado Alarma Antirrobo **»»** **pág. 118.**

Con mando a distancia, pulse una vez la tecla de desbloqueo  del mando a distancia. Se desactiva el “Safe” de todo el vehículo, se desbloquea exclusivamente la puerta del

conductor para poder abrirla, se desconecta la alarma y se apaga el testigo luminoso.

Desbloqueo de todas las puertas y el maletero

Para que las puertas y el maletero puedan abrirse, debe pulsar dos veces consecutivas la tecla de desbloqueo  del mando a distancia.

La doble pulsación debe realizarse en menos de 5 segundos, con lo cual se desactiva el “Safe” de todo el vehículo, se desbloquean todas las puertas y se habilita el maletero. El testigo luminoso se apaga y se desconecta la alarma en los vehículos que la incorporen.

Desbloqueo del maletero

Véase **»»**  **pág. 9.**

Activar el sistema de desbloqueo selectivo*

Con la puerta abierta, introduzca una llave en el bombín de arranque y accione el encendido. Introduzca la otra llave en la cerradura de la puerta del conductor y gire en el sentido de apertura durante al menos 3 segundos. Los intermitentes parpadearán dos veces.

Desactivar el sistema de desbloqueo selectivo*

Con la puerta abierta, introduzca una llave en el bombín de arranque y accione el encendido. Introduzca la otra llave en la cerradura de **»»**

la puerta del conductor y gire en el sentido de cierre durante al menos 3 segundos. Los intermitentes parpadearán una vez.

Sistema de autobloqueo por apertura involuntaria

Es un sistema de seguridad antirrobo y evita que el vehículo quede abierto por distracción.

El vehículo volverá a bloquearse automáticamente, si se desbloquea y transcurridos 30 segundos no se abre ninguna puerta ni el portón trasero.

Sistema de autobloqueo por velocidad y autodesbloqueo*

Se trata de un sistema de seguridad que previene el acceso desde el exterior cuando el vehículo esté circulando (p. ej., al detenerse ante un semáforo).

Bloqueo

Las puertas se bloquearán automáticamente al sobrepasar la velocidad de 15 km/h (9 mph). El portón se bloqueará automáticamente al sobrepasar la velocidad de 6 km/h (4 mph).

Si detiene el vehículo y abre alguna de las puertas o el portón, al iniciar de nuevo la marcha y sobrepasar la velocidad indicada, la puerta o el portón se bloquearán de nuevo.

Desbloqueo

Al extraer la llave del contacto, el vehículo volverá al estado en el que se encontraba antes del autobloqueo.


Se puede desbloquear y abrir individualmente cada puerta desde el interior (p. ej., para que baje algún pasajero). Para ello, basta con accionar una vez la manecilla interna de la puerta.

Activar el sistema*

Con el encendido conectado, pulse entre 3 y 10 segundos la tecla de bloqueo del pulsador de cierre centralizado.

Desactivar el sistema*

Con el encendido conectado, pulse entre 3 y 10 segundos la tecla de desbloqueo del pulsador de cierre centralizado.

En ambos casos, si la operación se ha realizado correctamente, parpadeará el pulsador de bloqueo  » **fig. 119**.

⚠ ATENCIÓN

Con el vehículo en marcha, no deben accionarse las manecillas internas: se produciría la apertura de la puerta.


i Aviso

Si en caso de accidente se disparan los airbags, se desbloquea el vehículo, excepto el maletero. Es posible bloquear el vehículo desde el interior con el cierre centralizado, después de desconectar y volver a conectar el encendido.

Pulsador del cierre centralizado*



Fig. 119 Pulsador del cierre centralizado.

Lea atentamente la información complementaria »  **pág. 9**

El pulsador del cierre centralizado le permite bloquear o desbloquear el vehículo desde el interior.

El pulsador del cierre centralizado funciona también con el encendido desconectado, excepto cuando el sistema de seguridad "safe" está activado.

Si bloquea el vehículo mediante el pulsador del cierre centralizado, deberá tener en cuenta lo siguiente:

- El bloqueo de las puertas y del portón trasero impide el acceso desde el exterior (por motivos de seguridad, p. ej., al detenerse en un semáforo).
- La puerta del conductor no se puede bloquear, mientras se halle abierta. Así se evita el peligro de dejar la llave dentro.
- Puede desbloquear y abrir individualmente las puertas desde el interior. Para ello hay que tirar una vez de la maneta interior de la puerta.



⚠ ATENCIÓN

- Si el vehículo está bloqueado pueden quedarse atrapados en él niños o personas desvalidas.
- El accionamiento reiterado del cierre centralizado deja sin funcionamiento durante unos segundos el pulsador del cierre centralizado, pudiendo sólo desbloquearlo en caso de que haya quedado bloqueado. Transcurri-

dos unos segundos, el cierre centralizado vuelve a estar operativo.

- El pulsador del cierre centralizado no es operativo cuando el vehículo está cerrado desde fuera (con el mando a distancia o la llave).

ⓘ Aviso

- Vehículo cerrado, tecla .
- Vehículo abierto, tecla .

Seguro para niños

✓ Válido para vehículos: con 5 puertas



Fig. 120 Seguro para niños de la puerta izquierda.

El seguro para niños impide que se abran las puertas traseras desde el interior. Su misión es la de evitar que los menores abran una puerta descuidadamente durante la marcha.

Esta función es independiente de los sistemas electrónicos de apertura y cierre del vehículo. Afecta exclusivamente a las puertas posteriores. Sólo es posible activarlo o desactivarlo mecánicamente, tal como se describe a continuación:

Activación del seguro para niños

- Desbloquee el vehículo y abra la puerta en la que quiere poner el seguro.
- Con la puerta abierta, gire la ranura con la llave del vehículo en sentido anti-horario para puertas izquierdas »» fig. 120 y en sentido horario para las puertas derechas.

Desactivación del seguro para niños

- Desbloquee el vehículo y abra la puerta en la que quiere quitar el seguro.
- Con la puerta abierta, gire la ranura con la llave del vehículo en sentido anti-horario para puertas derechas y en sentido horario para las puertas izquierdas »» fig. 120.

Con el seguro para niños activado, la puerta sólo puede abrirse desde el exterior. El seguro para niños se activa o desactiva introduciendo la llave en la ranura, estando la puerta abierta, tal como se ha descrito anteriormente.

Llaves

Juego de llaves



Fig. 121 Juego de llaves.

En función de la versión de su vehículo, el juego de llaves puede constar de:

- una llave con mando a distancia » fig. 121 **A**
- una llave sin mando **B**,
- un llavero de plástico* **C**.

o

- dos llaves sin mando a distancia **B**
- un llavero de plástico* **C**.

Duplicados de llaves

Si necesita un duplicado de una llave, diríjase a un servicio técnico con el número de bastidor del vehículo.

⚠ ATENCIÓN

- Un uso indebido de las llaves del vehículo puede provocar lesiones graves.
- No deje nunca solos a niños o personas desvalidas en el vehículo, ya que no podrían salir del vehículo ni valerse por sí mismos en caso de emergencia.
- El uso incontrolado de la llave por parte de terceros puede provocar el arranque del motor o el accionamiento de algún equipamiento eléctrico (como los elevallas), con el consiguiente peligro de accidente. Las puertas del vehículo pueden quedar bloqueadas mediante la llave con mando a distancia, dificultando la ayuda en caso de emergencia.
- No deje nunca las llaves dentro del vehículo. El uso no autorizado del vehículo por parte de terceros puede causar desperfectos en el mismo o facilitar su robo. Por ello, lleve siempre consigo la llave al abandonar el vehículo.
- No extraiga nunca la llave del contacto con el vehículo en marcha. De lo contrario, podría bloquearse la dirección y sería imposible girar el volante.

⌚ CUIDADO

En la llave con mando a distancia se encuentran componentes electrónicos. Evite que se mojen o reciban golpes.

Mando a distancia por radiofrecuencia*

Desbloqueo y bloqueo del vehículo

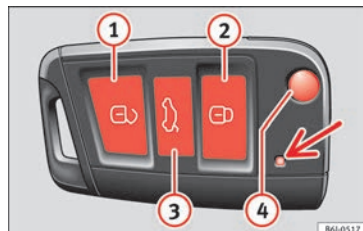


Fig. 122 Teclas de la llave con mando a distancia.

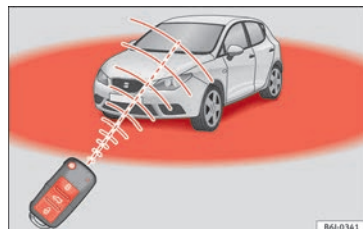








Fig. 123 Radio de acción del mando a distancia por radiofrecuencia.

Con el mando a distancia por radiofrecuencia puede bloquear y desbloquear su vehículo desde lejos.

Con la tecla  » » fig. 122 del mando, se desbloquea el paletón de la llave.

Desbloqueo del vehículo  » » fig. 122 .


Bloqueo del vehículo  » » fig. 122 .

Desbloqueo del portón trasero. Pulse la tecla  » » fig. 122  hasta que todos los intermitentes del vehículo parpadeen brevemente. Al pulsar la tecla de desbloqueo  , dispone de 2 minutos para abrir el portón. Una vez transcurrido este tiempo se bloqueará de nuevo.

Además, el testigo de la pila de la llave » » fig. 122 (flecha), parpadea.

El emisor va integrado junto con las pilas en la llave con mando a distancia. El receptor se encuentra en el habitáculo. El radio de acción máximo depende de varios factores. A medida que se gastan las pilas, se reduce el alcance.

ATENCIÓN

Lea y tenga en cuenta las advertencias correspondientes » »  en Juego de llaves de la pág. 116.

Aviso

- El mando a distancia por radiofrecuencia funciona únicamente dentro de su radio de acción » » fig. 123.
- Si no es posible abrir o cerrar el vehículo mediante el mando a distancia por radiofrecuencia, deberá sincronizarse dicha llave de nuevo. Para ello acuda a su servicio técnico.

Cambio de pila

Si el testigo de la pila de la llave no parpadea al pulsar las teclas, debe reemplazarse en breve la pila.

CUIDADO

El uso de pilas inapropiadas puede dañar el mando a distancia por radiofrecuencia. Por ello, sustituya siempre la pila gastada por otra de igual intensidad y tamaño.



Nota relativa al medio ambiente

Las pilas gastadas deben desecharse en un punto limpio o a través de un gestor autorizado debido a que sus componentes peligrosos pueden perjudicar al medio ambiente.



Sincronización de la llave con mando a distancia


Si no se puede desbloquear o bloquear el vehículo con la llave con mando a distancia, habrá que sincronizar ésta de nuevo.

Con el vehículo abierto:

- Pulse la tecla   » » fig. 122 del mando a distancia.
- A continuación cierre el vehículo con el paletón de la llave **antes de que haya transcurrido un minuto**.

Con el vehículo cerrado:

- Pulse la tecla   » » fig. 122 del mando a distancia.
- A continuación cierre el vehículo con el paletón de la llave **antes de que haya transcurrido un minuto**.

Si se pulsa la tecla  repetidamente fuera del radio de acción del mando a distancia por radiofrecuencia, puede ocurrir que ya no se pueda abrir o cerrar el vehículo con el mando. En ese caso, debe sincronizarse de nuevo la llave con mando a distancia.

Su servicio técnico puede proporcionarle otras llaves con mando a distancia, las cuales deben sincronizarse en el mismo establecimiento.



Se puede utilizar un máximo de cinco llaves con mando a distancia.

Alarma antirrobo*

Descripción de la alarma antirrobo*

La función de la alarma antirrobo es dificultar que alguien fuerce o robe el vehículo. Para ello, el sistema emite señales acústicas y luminosas cuando se intenta forzar el vehículo.

La alarma antirrobo se conecta automáticamente al bloquear el vehículo. El sistema se activa entonces inmediatamente y el testigo situado en la puerta del conductor junto con los intermitentes se pondrán a parpadear para indicar que ha quedado activada la alarma y el sistema de seguridad de cierre (doble cierre).

Si alguna de las puertas o el capó quedan abiertos, al conectar la alarma, no quedarán incorporados a las zonas de protección del vehículo. Si posteriormente se cierran la puerta o el capó, estos se incorporarán automáticamente a las zonas de protección del vehículo y se producirá el aviso óptico de los intermitentes cuando se cierren las puertas.

- Los intermitentes parpadearán dos veces al abrir y desactivar la alarma.
- Los intermitentes parpadearán una vez al cerrar y activar la alarma.

¿Cuándo se dispara la alarma?

Cuando se realiza alguna de las siguientes acciones de forma no autorizada, estando el vehículo cerrado.


- Apertura mecánica del vehículo con llave sin que se conecte el encendido en los 15 segundos siguientes (en algunos mercados, como por ejemplo Holanda, la alarma se dispara inmediatamente).
- Apertura de una puerta.
- Apertura del capó del motor.
- Apertura del portón trasero.
- Conexión del encendido con llave no válida.
- Movimientos en el habitáculo (vehículos con sensor volumétrico).
- Remolcado del vehículo¹⁾.
- Inclinación del vehículo¹⁾.
- Manipulación indebida de la alarma.
- Manipulación de la batería.

En estos casos se emitirán señales acústicas y luminosas (intermitentes) durante unos 30 segundos. Este ciclo podrá repetirse hasta 10 veces según el país.

Apertura de todas las puertas en modo manual

En los vehículos sin alarma, al abrir manualmente la puerta del conductor se abren todas las puertas.

Cómo desconectar la alarma

Para desactivar la alarma antirrobo, gire la llave en el sentido de apertura, abra la puerta y accione el encendido, o bien pulse la tecla de apertura  del mando a distancia.

En los vehículos equipados con sistema de alarma antirrobo, si se accede al vehículo con la llave desde la puerta conductor, se dispone de 15 segundos para introducir la llave en el bombín de arranque y, accionar el encendido desde que se abre la puerta.

De no ser así, se dispara la alarma durante 30 segundos y el arranque quedará imposibilitado.

¹⁾ En vehículos equipados con sistema antirremolque

i Aviso

- Después de 28 días se apagará el testigo para evitar que se agote la batería si el vehículo se deja aparcado mucho tiempo. El sistema de alarma sigue activado.
- Si después de haber cesado la alarma se intenta penetrar en otra zona de seguridad, se volverá a disparar la señal de alarma.
- El sistema de alarma se puede activar y desactivar con el mando a distancia por radiofrecuencia » pág. 116.
- La alarma antirrobo no se activa al bloquear el vehículo desde dentro con el botón del cierre centralizado
- Si la batería del vehículo está medio descargada o descargada, la alarma antirrobo no funcionará correctamente.
- La vigilancia del vehículo no se desactiva aunque la batería esté desembornada o defectuosa si la alarma está activada.
- La alarma sonará si se desemborna uno de los polos de la batería, estando la alarma activada.

Vigilancia del habitáculo y sistema antirremolque*

Función de vigilancia o control incorporada en el sistema de alarma antirrobo*, que detecta mediante ultrasonidos el acceso no autorizado al interior del vehículo.

Activación

- Se conecta automáticamente al activar la alarma antirrobo.

Desactivación

- Abra el vehículo con la llave, de forma mecánica o pulsando la tecla del mando a distancia. El tiempo que transcurre desde que se abre la puerta hasta que se introduce la llave en el contacto no debe superar los 15 segundos, de lo contrario se disparará la alarma.
- Presione dos veces la tecla del mando a distancia. Se desactivarán el sensor volumétrico y el de inclinación. El sistema de alarma permanece activado.

La vigilancia del habitáculo y el sistema antirremolque volverán a activarse automáticamente la próxima vez que se bloquee el vehículo.

La vigilancia interior del habitáculo y el sensor antirremolque (sensor de inclinación) se conectan automáticamente junto con la alarma antirrobo. Para que se active, deberán estar todas las puertas y el portón trasero cerrados.

Si se desea desconectar la vigilancia del habitáculo y el sistema antirremolque, ha de hacerse nuevamente cada vez que se bloquee el vehículo, de lo contrario se conectarán automáticamente.

La vigilancia del habitáculo y el sistema antirremolque deberían desconectarse si se dejan animales en el interior del vehículo bloqueado (de lo contrario se disparará la alarma a causa de sus movimientos) o cuando, por ejemplo, se proceda al transporte del vehículo o tenga que ser remolcado con un eje suspendido.

Falsas alarmas

La vigilancia de habitáculo sólo funcionará de forma correcta si el vehículo está completamente cerrado. Observe las disposiciones legales al respecto.

En los siguientes casos se puede producir una falsa alarma:

- Ventanas abiertas (parcial o completamente),
- Techo panorámico deflector abierto (parcial o completamente),
- Movimientos de objetos dentro del vehículo, tales como papeles sueltos, colgantes en el espejo retrovisor (ambientadores), etc.

i Aviso


- Si se produce un rebloqueo y la alarma estaba activada sin la función sensor volumétrico, este rebloqueo provocará la conexión de la alarma con todas sus funciones, excepto la »

del sensor volumétrico. Esta función se volverá a activar en la próxima conexión de la alarma, siempre que no se desconecte voluntariamente.

- Si ha habido un disparo de la alarma a causa del sensor volumétrico, al abrir el vehículo se señalará mediante el parpadeo del testigo de la puerta del conductor. Este parpadeo será distinto al de alarma activada.
- La vibración de un teléfono móvil que se haya dejado dentro del vehículo puede provocar que la alarma de la vigilancia del habitáculo se dispare, ya que los sensores reaccionan a los movimientos y sacudidas que tengan lugar dentro del vehículo.
- Si al activar la alarma aún se encuentra abierta alguna puerta o el portón trasero, sólo se activará la alarma. Una vez cerradas todas las puertas (incluido el portón trasero), se activará la vigilancia del habitáculo y la protección antirremolque.

Portón trasero

Apertura y cierre

Lea atentamente la información complementaria »  pág. 9

ATENCIÓN

- Si el portón trasero está mal cerrado, puede ser peligroso.

- No debe abrir el portón trasero teniendo conectadas las luces de antiniebla y marcha atrás. Puede dañar los pilotos.
- No cierre el portón trasero presionando con la mano sobre la luneta. La luneta podría romperse, con el consiguiente riesgo de lesión.
- Después de cerrar el portón trasero, asegúrese de que haya quedado bloqueado, pues de lo contrario podría abrirse inesperadamente durante la marcha.
- No deje que los niños jueguen cerca del vehículo o en su interior. Los vehículos cerrados pueden calentarse o enfriarse mucho según la época del año, ocasionando lesiones o enfermedades graves o incluso la muerte. Cierre con llave todas las puertas y el portón trasero cuando no esté utilizando el vehículo.
- No cierre nunca el portón trasero de un modo descuidado o incontrolado, pues podría provocar lesiones graves a usted o a terceros. Asegúrese siempre de que no se interponga nadie en el recorrido del portón trasero.
- No viaje nunca con el portón trasero entornado o abierto, pues se podrían introducir gases de escape en el interior del vehículo. ¡Peligro de intoxicación!
- Si solamente abre el maletero, no olvide la llave en su interior. El vehículo no se podrá abrir si la llave se queda dentro.

Elevalunas eléctricos

Apertura y cierre eléctrico de las ventanillas*

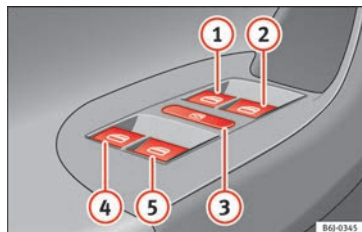




Fig. 124 Detalle de la puerta del conductor: mandos para las ventanillas delanteras y traseras (vehículo de 5 puertas con elevalunas eléctricos anteriores y posteriores).

Lea atentamente la información complementaria »  pág. 11

Desde los mandos dispuestos en la puerta del conductor es posible accionar tanto las ventanillas delanteras como las traseras. Las demás puertas llevan un mando independiente para la ventanilla correspondiente.

Cierre completamente las ventanillas siempre que deje el vehículo estacionado o fuera de su alcance visual » .


Tras desconectar el encendido, todavía puede accionar las ventanillas durante unos 10

minutos siempre que no se extraiga la llave de encendido y no se abra la puerta del conductor ni la del acompañante.

Mando de seguridad sin pulsar: las teclas de las puertas traseras están activadas.

Mando de seguridad pulsado: las teclas de las puertas traseras están desactivadas.

⚠ ATENCIÓN

Tenga en cuenta las advertencias de seguridad »  en Juego de llaves de la pág. 116.

- El uso indebido de los elevallunas eléctricos puede provocar lesiones.
- No cierre nunca las ventanillas de un modo descuidado o incontrolado, pues podría provocar lesiones graves a usted o a terceros. Por ello, asegúrese de que no se interponga nadie en el recorrido de la ventanilla.
- Si se conecta el encendido, podrían accionarse los equipamientos eléctricos con el riesgo de sufrir magulladuras, por ejemplo con los elevallunas eléctricos.
- Las puertas del vehículo pueden quedar bloqueadas mediante la llave con mando a distancia, dificultando la ayuda en caso de emergencia.
- Por ello, lleve siempre consigo la llave al abandonar el vehículo.
- Los elevallunas sólo se desactivan al desconectar el encendido y abrir una de las puertas delanteras.





- Cuando sea necesario, desactive los elevallunas traseros con el mando de seguridad. Asegúrese de que se hayan desactivado realmente.

Aviso

Si una ventanilla sube con dificultad o se encuentra con un obstáculo al intentar cerrarla, se volverá a abrir inmediatamente » pág. 122. Compruebe, en tal caso, por qué no se ha podido cerrar la ventanilla antes de intentarlo de nuevo.

Función de subida y bajada automática*

Mediante la función de subida y bajada automática no es necesario mantener pulsada la tecla.

Las teclas » **fig. 124** , ,  y  tienen dos posiciones para la apertura de las ventanillas y otras dos para el cierre. De este modo es más fácil controlar las operaciones de apertura y cierre.

Función de subida automática

- Levante brevemente la tecla de la ventanilla hasta el segundo nivel. La ventanilla se cierra completamente.

Función de bajada automática

- Pulse brevemente la tecla de la ventanilla hasta el segundo nivel. La ventanilla se abre completamente.

Restablecer la función de subida y bajada automática

- Después de desembornar y haber vuelto a embornar la batería, la subida y bajada automáticas no funcionan. La función puede restablecerse del siguiente modo:
- Haga que la ventanilla suba tirando permanentemente del interruptor del elevallunas hasta el tope.
- Suelte el interruptor y vuelva a tirar de él durante 1 segundo. El dispositivo automático está activado de nuevo.

Si se pulsa o se levanta la tecla hasta el primer nivel, la ventanilla se irá abriendo o cerrando sólo mientras mantenga accionada la tecla. Si se pulsa o se levanta brevemente hasta el segundo nivel, la ventanilla se abrirá (bajada automática) o cerrará (subida automática) de forma automática. Si acciona la tecla durante el proceso de apertura o cierre de la ventanilla, ésta se detendrá.

Función antiaprisionamiento de las ventanillas

La función antiaprisionamiento reduce el riesgo de lesiones al cerrar las ventanillas eléctricas.

- Si durante el proceso de cierre automático de la ventanilla, ésta sube con dificultad o se encuentra con un obstáculo, se detendrá en dicha posición y bajará inmediatamente

»

- A continuación compruebe por qué no cierra la ventanilla antes de volver a intentarlo.

- Si lo intentara en los siguientes 10 segundos y la ventanilla sube de nuevo con dificultad o se encuentra con un obstáculo, la función de subida automática dejará de funcionar durante 10 segundos.

- Si siguiera aún sin poder cerrarse debido a algún obstáculo o resistencia, la ventanilla se detendrá en dicho punto.

- Si no descubre qué impide el cierre de la ventanilla, intente cerrarla nuevamente tirando de la tecla antes de que transcurran 10 segundos. La ventanilla se cierra con la mayor fuerza. **La función antiaprisionamiento queda desactivada.**

Si transcurren más de 10 segundos, la ventanilla se abrirá completamente de nuevo al volver a accionar una de las teclas y se reactivará la subida automática.

ATENCIÓN

- El uso indebido de los elevelunas eléctricos puede provocar lesiones.

- **Extraiga siempre la llave de encendido cuando abandone el vehículo, aunque sólo sea por un corto espacio de tiempo. No deje nunca a niños solos en el vehículo.**

- Los elevelunas sólo se desactivan al abrir una de las puertas delanteras estando el encendido desconectado.

- **No cierre nunca las ventanillas de un modo descuidado o incontrolado, pues podría sufrir lesiones graves o causarlas a terceros. Asegúrese de que no se interponga nadie en el recorrido de la ventanilla.**

- **Cuando cierre su vehículo desde el exterior no deberá permanecer ninguna persona en el interior, ya que en caso de emergencia no se podrán abrir las ventanillas.**

- **La función antiaprisionamiento no impide que se queden atrapados los dedos u otras partes del cuerpo contra el marco de la ventanilla y que se produzcan lesiones.**

Apertura y cierre de confort*

Mediante la cerradura de la puerta*

– Mantenga la llave en la cerradura de la puerta del conductor en la posición de apertura o de cierre hasta que se hayan abierto o cerrado todas las ventanillas.

– Suelte la llave para interrumpir la operación.

Mediante el mando a distancia

– Mantenga pulsada la tecla de bloqueo/desbloqueo para que se abran/cierran las ventanillas con elevelunas eléctricos; si deja de pulsar la tecla que se esté accionando, se interrumpe la función subida/bajada automática.

– Si se interrumpe la subida automática y acto seguido se pulsa y se mantiene pulsada la tecla de apertura, bajarán los elevelunas.

– Una vez cerradas completamente las ventanillas, los intermitentes realizarán un parpadeo.

Techo panorámico deflector*

Apertura o cierre del techo panorámico/deflector

Lea atentamente la información complementaria » pág. 11

Con el encendido conectado, el techo panorámico/deflector se abre y cierra mediante el pulsador.

Cierre completamente el techo panorámico/deflector siempre que deje el vehículo estacionado o fuera de su alcance visual »» ⚠.

El techo deflector sigue funcionando durante unos 10 minutos tras desconectar el encendido, mientras no se abra la puerta del conductor ni la del acompañante.

Parasol

El parasol se abre y cierra manualmente (independientemente del techo panorámico/deflector).

⚠ ATENCIÓN

- El uso indebido del techo deflector puede provocar lesiones.
- No cierre nunca el techo deflector descuidada o incontroladamente, pues podría provocar lesiones graves a usted o a terceros. Por ello, asegúrese de que no se interponga nadie en el recorrido del techo deflector.
- Lleve siempre consigo la llave al abandonar el vehículo.
- No deje nunca solos a niños o personas desvalidas en el interior del vehículo, especialmente cuando tengan acceso a la llave del vehículo. El uso incontrolado de la llave por parte de terceros puede provocar el arranque del motor o el accionamiento de algún equipamiento eléctrico (como el techo deflector eléctrico), con el consiguiente peligro de accidente. Las puertas del vehículo pueden quedar bloqueadas mediante la llave con mando

a distancia, dificultando la ayuda en caso de emergencia.

- El techo deflector sigue funcionando mientras no se abra ninguna de las puertas delanteras ni se extraiga la llave de encendido.
- Asegúrese que ningún objeto y/o extremidad se encuentra entre el cristal y el techo cuando restablezca la función de apertura/cierre automático.

Cierre de confort*

Mediante la cerradura de la puerta

- Mantenga la llave en la cerradura de la puerta del conductor en la posición de cierre hasta que se haya cerrado el techo deflector.
- Suelte la llave para interrumpir la operación.

Mediante el mando a distancia

- Pulse la tecla de bloqueo del mando a distancia durante aproximadamente 3 segundos. Se cierra el techo deflector.
- Pulse la tecla de apertura para interrumpir la operación.

Función antiaprisionamiento del techo panorámico deflector*

El techo panorámico deflector dispone de una función antiaprisionamiento para evitar que quede aprisionado cualquier objeto grande al cerrarse. La función antiaprisionamiento no impide que los dedos queden atrapados con el techo solar. Si el techo deflector encuentra algún obstáculo al cerrarse, se detendrá y abrirá inmediatamente.

Luces y visibilidad

Luces

Testigos de control



Se ilumina

Luz antiniebla trasera encendida » pág. 125.



Se ilumina

Faros antiniebla* encendidos » pág. 125.



Se ilumina

Intermitente izquierdo o derecho.
El testigo de control parpadea el doble de rápido cuando se avería un intermitente.



Se ilumina

Luz de carretera encendida o ráfagas accionadas » pág. 126.

Al conectar el encendido se iluminan durante unos segundos algunos testigos de advertencia y de control mientras se realiza un control de la función. Se apagan transcurridos unos segundos.

⚠ ATENCIÓN

Tenga en cuenta las advertencias de seguridad » ⚠ en Símbolos de advertencia de la pág. 105.

Encender y apagar las luces

Lea atentamente la información complementaria » 📖 pág. 22

Se deben observar las disposiciones legales al respecto de cada país para el uso de las luces del vehículo.

El responsable de que el vehículo circule con el reglaje de los faros adecuado y las luces correctas es siempre el conductor.

⚠ ATENCIÓN

No conduzca nunca con la luz de posición, ya que existe peligro de accidente. La luz de posición no ilumina lo suficiente como para ver bien la vía por la que se circula o para ser visto por los conductores de otros vehículos. Por este motivo, encienda siempre la luz de cruce de noche o cuando la visibilidad no sea buena.

📌 Aviso

• La luz de cruce sólo funciona con el encendido conectado. Cuando se desconecta el encendido, se conecta automáticamente la luz de posición.

- Cuando retire la llave de encendido sin haber apagado las luces del vehículo se escuchará durante unos segundos una señal acústica mientras la puerta del conductor permanece abierta. Tiene como objetivo recordarle que apague las luces.
- La luz trasera antiniebla puede deslumbrar a los vehículos que vengan por detrás. Utilice la luz trasera antiniebla sólo cuando la visibilidad sea muy escasa. A tal fin, cuando sobrepase los 60 km/h (38 mph) aproximadamente, aparecerá un aviso en el cuadro de instrumentos: ¡Apague el piloto antiniebla!
- Tenga en cuenta las prescripciones legales al utilizar los dispositivos de señalización e iluminación descritos.

Encendido automático de luces*

Activación

– Gire el conmutador a la posición **AUTO**, esta indicación se iluminará.

Desactivación

– Gire el conmutador de las luces a la posición **0**.

Encendido automático de luces

Cuando el control automático de la luz de cruce está activado, un fotosensor se encarga de encender automáticamente la luz de

cruce cuando, por ejemplo, se entra de día en un túnel.

⚠️ ATENCIÓN

- Aunque el encendido automático de luces esté activado, la luz de cruce no se enciende en caso de niebla. Deberá entonces encender manualmente la luz de cruce.

📄 Aviso

- En vehículos con encendido automático de luces, cuando retire la llave de encendido, sólo se escuchará la señal acústica si el mando de las luces está en la posición $\Rightarrow \leftarrow$ o $\Rightarrow \leftarrow$.
- Cuando el encendido automático de luces esté activado, no se podrán encender al mismo tiempo ni los faros antiniebla ni la luz trasera antiniebla.
- Tenga en cuenta las prescripciones legales al utilizar los dispositivos de señalización e iluminación descritos.
- No ponga pegatinas en el parabrisas delante del sensor. Podría causar perturbaciones o fallos en el encendido automático de luces.
- El sensor de lluvia enciende la luz de cruce cuando los limpiaparabrisas funcionan de forma continuada durante algunos segundos y la apaga de nuevo cuando el barrido continuado o a intervalos del limpiaparabrisas permanece desconectado durante algunos minutos.

Luz diurna

📄 » tabla de la pág. 2

La luz de marcha diurna se enciende automáticamente al conectar el encendido.

Las luces diurnas son unos dispositivos de señalización pensados para aumentar la seguridad vial. Se trata de unas luces integradas en los faros que se encienden cada vez que se conecta el encendido si el mando de luces se encuentra en la posición **O** ó **AUTO**. Se desactiva automáticamente al conectar la luz de cruce.

⚠️ ATENCIÓN

La luz de posición o la luz diurna no alumbrá lo suficiente como para ver bien la vía o para ser visto por los conductores de otros vehículos.

- Encienda siempre la luz de cruce de noche, si llueve o cuando la visibilidad no sea buena.
- Con la luz diurna no se encienden las luces traseras. Un vehículo sin luces traseras encendidas puede no ser visto por otros conductores en la oscuridad, si llueve o en malas condiciones de visibilidad.

📄 Aviso

Se deben observar las disposiciones legales al respecto de cada país.

Luces antiniebla

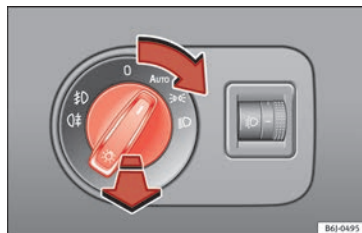


Fig. 125 Tablero de instrumentos: mando de las luces.



Encender los faros antiniebla delanteros*

- Gire el mando de las luces desde la posición **AUTO**, $\Rightarrow \leftarrow$ o $\Rightarrow \leftarrow$ hasta el primer encastre y tire del mismo. Se ilumina el símbolo \mathcal{D} del mando de las luces.

Encender la luz trasera antiniebla (vehículos con faros antiniebla delanteros)

- Gire el mando de las luces desde la posición **AUTO**, $\Rightarrow \leftarrow$ o $\Rightarrow \leftarrow$ hasta el segundo encastre y tire del mismo $\gg \triangle$ en Encender y apagar las luces de la pág. 124. Se ilumina un testigo situado en el cuadro de testigos de control y de advertencia.

Encender la luz trasera antiniebla (vehículos sin faros antiniebla delanteros)

• Gire el mando de las luces hasta el tope desde la posición  o  y tire del mismo. Se ilumina un testigo situado en el cuadro de testigos de control y de advertencia.

Palanca de intermitentes y de luz de carretera




Lea atentamente la información complementaria  pág. 23

Luz de estacionamiento

- Desconecte el encendido y retire la llave del contacto.
- Desplace la palanca de los intermitentes hacia arriba o hacia abajo para encender la luz derecha o la luz izquierda de estacionamiento.

Intermitentes de confort

Para los intermitentes de confort, desplace la palanca hasta el punto en que ofrece resistencia hacia arriba o abajo y suelte la palanca. El intermitente parpadeará tres veces.






Los intermitentes de confort se activan y desactivan en el sistema Easy Connect a través de la tecla  y del botón de función   pág. 106.


En vehículos que no dispongan del menú correspondiente, la función puede desactivarse en un taller especializado.

ATENCIÓN

La luz de carretera puede deslumbrar a otros conductores, con el consiguiente peligro de accidente. Utilice la luz de carretera o las ráfagas de luz siempre y cuando no deslumbre a los demás conductores.

Aviso

- Si los intermitentes de confort están en marcha (tres parpadeos) y se activa el intermitente de confort de la parte contraria, la parte activa deja de parpadear y solo parpadea una vez en la nueva parte seleccionada.
- Los *intermitentes* funcionan sólo con el encendido conectado. El testigo correspondiente  o  del cuadro de instrumentos parpadea. Al poner el intermitente, el testigo de control  parpadea siempre y cuando el remolque esté conectado correctamente al vehículo. Si alguna bombilla de los intermitentes no funciona, la cadencia con la que parpadea el testigo de control se duplica. Si alguna de las bombillas de los intermitentes del remolque no funciona, el testigo de control  no se ilumina. Cambie la bombilla.
- La *luz de carretera* se enciende sólo si la luz de cruce ya está encendida. En el cuadro de instrumentos se encenderá entonces el testigo .

- Las *ráfagas de luz* permanecen encendidas mientras se mantenga desplazada la palanca, aunque no se hayan encendido las luces. En el cuadro de instrumentos se encenderá entonces el testigo .

- Cuando la *luz de estacionamiento* está conectada, se iluminan en el lado correspondiente del vehículo el faro con la luz de posición y la luz trasera. La luz de estacionamiento sólo funciona si la llave de encendido está fuera del contacto. Si dicha luz está encendida, sonará una señal acústica mientras la puerta del conductor permanezca abierta.

- Cuando retire la llave de encendido sin haber apagado los intermitentes se escuchará una señal de advertencia mientras la puerta del conductor permanezca abierta. Tiene como objetivo recordarle que apague los intermitentes, a menos que quiera dejar encendida la luz de estacionamiento.

Función Coming Home/Leaving Home*

La función Coming Home se controla de forma manual. La función Leaving Home se controla mediante un fotosensor.

Si la función Coming Home o Leaving Home se halla conectada, se encenderán a modo de luces de orientación las luces de posición y de cruce delanteras, las luces traseras y la luz de la placa de la matrícula.

Función Coming Home

La función Coming Home se activa desconectando el encendido y accionando brevemente las ráfagas de luz. Tras abrir la puerta del conductor, se encenderá la iluminación Coming Home. Si la puerta del conductor ya está abierta al accionar brevemente las ráfagas de luz, la iluminación Coming Home se encenderá **inmediatamente**.

Al cerrar la última puerta del vehículo o el capó del maletero comienza el retardo de apagado de los faros de la función Coming Home.

La iluminación Coming Home se apaga en los siguientes casos:

- Si transcurre el tiempo ajustado para el retardo de apagado de los faros tras cerrar todas las puertas del vehículo y el portón trasero.
- Si, 30 segundos después de haberse conectado, aún está abierta alguna puerta o el portón trasero.
- Si se coloca el mando de las luces en la posición **0**.
- Si se conecta el encendido.

Función Leaving Home automático

La función Leaving Home se activa al desbloquear el vehículo si:

- el mando de las luces está en la posición **AUTO** y
- el fotosensor detecta “oscuridad”.

La iluminación Leaving Home se apaga en los siguientes casos:

- Si transcurre el tiempo ajustado para el retardo de apagado de los faros
- Si se bloquea el vehículo de nuevo.
- Si se coloca el mando de las luces en la posición **0**.
- Si se conecta el encendido.

Función Leaving Home manual

En vehículos sin encendido automático de luces (sensor de luz), si al salir del vehículo está activado el Coming Home manual, al volver al vehículo y desbloquearlo se activa automáticamente el Leaving Home manual.

Aviso

- **Para activar la función Coming/Leaving Home, el rotativo de luces debe estar en posición AUTO y el sensor de luz debe detectar oscuridad.**
- **Si con las luces encendidas extrae la llave del encendido, acciona las ráfagas de luz brevemente y abre la puerta del conductor, no se escuchará ninguna señal acústica, pues al estar encendida la función Coming Home, las luces se apagarán automáticamente transcurri-**

do un tiempo (excepto si el mando de las luces está en la posición  o .

Faros autodireccionables* (para circular por curvas)

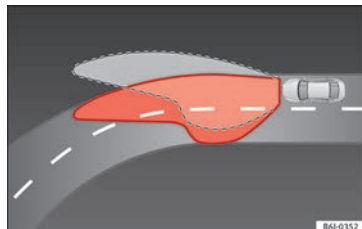


Fig. 126 Iluminación de la curva con faros autodireccionables.

Al circular por curvas se ilumina mucho mejor la zona relevante de la carretera.

La luz de curva tiene la ventaja de iluminar mejor la zona de la curva y el borde de la calzada. La luz dinámica se controla de un modo automático en función de la velocidad de marcha y del ángulo de giro del volante.

Los dos faros principales basculan en ángulos diferentes para evitar que delante del vehículo quede una oscuridad excesiva. **»**

i Aviso

El sistema funciona a partir de una velocidad aproximada de 10 km/h (6 mph).

Faros antiniebla con función corneering*

Es una fuente de luz adicional a la luz de cruce para iluminar la calzada al tomar una curva.

La luz esquina funciona con las luces conectadas y se activa circulando a menos de 40 km/h (25 mph). El encendido se produce girando la dirección o conectando el intermitente.

Marcha hacia adelante

- Si gira el volante hacia la derecha o conecta el intermitente derecho, se enciende el faro antiniebla derecho.
- Si gira el volante hacia la izquierda o conecta el intermitente izquierdo, se enciende el faro antiniebla izquierdo.

En marcha atrás se encienden ambos faros antiniebla.

i Aviso


Con la función antiniebla conectada se activa la función corneering, conectándose ambos faros permanentemente.

Iluminación de instrumentos y mandos, regulación del alcance de los faros



Fig. 127 Tablero de instrumentos: regulador del alcance de los faros.

Iluminación de instrumentos y mandos

El nivel de la iluminación de los instrumentos, mandos y pantallas puede regularse a través del menú del sistema de infotainment, mediante la tecla **CAR** y la tecla de función **SETUP** »»»  pág. 25.

Un fototransistor integrado en el cuadro de instrumentos regula la iluminación de los instrumentos (iluminación de algunos indicadores y escalas), así como la iluminación de la consola central y de los displays.

Con la **luz apagada** y el encendido conectado, la iluminación de los instrumentos (escalas) está encendida. A medida que la luz del entorno disminuye, va disminuyendo tam-

bién la iluminación de los instrumentos. Cuando la claridad de la luz del entorno es mínima, se apaga la iluminación de los instrumentos. Esta función pretende recordar al conductor que encienda la luz de cruce cuando la luz exterior sea insuficiente.

Regulación del alcance de los faros

Con el regulador eléctrico del alcance de los faros se pueden adaptar los faros sin escalonamientos al estado de carga del vehículo »» **fig. 127**. Con ello se evita deslumbrar más de lo normal a los conductores que circulan en sentido contrario. Al mismo tiempo, regulando correctamente el alcance de los faros se consiguen mejores condiciones de visibilidad para el conductor.


Los faros sólo pueden ajustarse estando la luz de cruce encendida. Para bajar el haz de luz gire la ruedecilla hacia abajo desde la posición básica **0**.

Regulación dinámica del alcance de las luces

Los vehículos con **lámparas de descarga de gas** (luz de xenón) disponen de una **regulación dinámica del alcance de las luces**. De este modo, al encender las luces, el alcance de las mismas se regula en función del estado de carga del vehículo.


Los vehículos con lámparas de descarga de gas no disponen del regulador del alcance de las luces.



Intermitentes de emergencia


Lea atentamente la información complementaria  pág. 23

En caso de peligro, los intermitentes de emergencia sirven para llamar la atención de los demás conductores sobre su vehículo.

Si su vehículo se queda parado:

1. Aparque el vehículo a una distancia prudencial del tráfico rodado.
2. Pulse el conmutador para encender los intermitentes de emergencia .
3. Pare el motor.
4. Ponga el freno de mano.
5. Engrane la 1.^a marcha en los vehículos con cambio manual o coloque la palanca selectora en **P** si se trata de un vehículo con cambio automático.
6. Utilice el triángulo de preseñalización para indicar la posición de su vehículo de manera que no represente un peligro para otros usuarios de la vía.
7. Lleve siempre consigo la llave al abandonar el vehículo.

Cuando los intermitentes de emergencia están conectados, todos los intermitentes del vehículo parpadean de forma simultánea. Es decir, que tanto los testigos de los intermitentes   como el testigo del conmutador

 parpadean de forma simultánea. Los intermitentes simultáneos de emergencia funcionan también con el encendido desconectado.

ATENCIÓN

- Un vehículo que quede inmovilizado en la vía comporta un elevado riesgo de accidente. Utilice siempre los intermitentes de emergencia y un triángulo de preseñalización para indicar la posición de su vehículo de manera que no represente un peligro para terceros.
- A causa de las altas temperaturas que se pueden alcanzar en el catalizador, no debe aparcar nunca el vehículo en una zona donde pueda entrar en contacto con materiales altamente inflamables como, por ejemplo, hierba seca o gasolina derramada, de lo contrario existe peligro de incendio.

Aviso

- La batería del vehículo se descarga (incluso con el encendido desconectado) cuando los intermitentes de emergencia permanecen encendidos durante un período de tiempo largo.
- Tenga en cuenta las prescripciones legales al utilizar los intermitentes de emergencia.

Luces interiores

Luces interiores y de lectura

Lea atentamente la información complementaria  pág. 23

Luz del maletero

La luz se enciende cuando el portón está abierto, incluso con las luces y el encendido desconectados. Por lo tanto, asegúrese de que el portón esté siempre bien cerrado.

Luz de la guantera



Al abrir la guantera del lado del acompañante, la luz de la guantera se encenderá automáticamente y se apagará al cerrarla.

Luz de ambiente*

  tabla de la pág. 2

La iluminación ambiental ilumina la zona de la consola central y la zona de los pies.

Se encenderán completamente con las puertas abiertas y bajarán de intensidad durante la conducción cuando la luz de cruce esté encendida.

La intensidad de la luz de ambiente* se podrá ajustar a través del menú Easy Connect (ver **Ajustes de iluminación** > **Iluminación del habitáculo**)  pág. 25) 

i Aviso

Si no están cerradas todas la puertas, la luz interior se apagará transcurridos 10 minutos, cuando se haya retirado la llave de contacto y se haya conectado la conexión por contacto de puerta. De este modo se evita que se descargue la batería del vehículo.

Visibilidad

Luneta térmica



Fig. 128 Consola central: conmutador de luneta térmica.

La luneta térmica sólo funciona con el motor en marcha. Cuando se conecta, se enciende un testigo en el conmutador.

Transcurridos aproximadamente 8 minutos, el dispositivo térmico de la luneta se desconecta automáticamente.

 Nota relativa al medio ambiente

La luneta térmica se deberá desconectar tan pronto como el cristal haya recobrado su nitidez. El menor consumo de corriente repercute favorablemente sobre el consumo de combustible.

i Aviso

Para evitar un posible deterioro de la batería, se puede producir una desconexión temporal automática de la función, recuperándose esta una vez restablecidas las condiciones normales de funcionamiento.

Parasoles

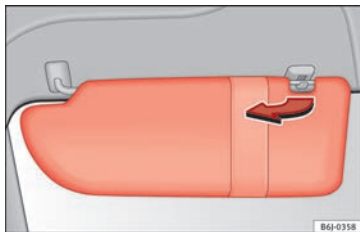


Fig. 129 Parasol del lado del conductor.

Los parasoles del conductor y del acompañante pueden extraerse de sus soportes centrales y girarse hacia las puertas en el senti-

do de la flecha **»» fig. 129**. Nunca tirando hacia abajo.

El parasol del conductor lleva alojamiento para tarjetas y el del acompañante va provisto de un espejo de cortesía con tapa*.

i Aviso

El uso indebido del parasol (p. ej., una vez abierto, tirar hacia abajo) puede ocasionar roturas en su eje. Estos daños no están cubiertos por la garantía del vehículo.

Sistemas limpiaparabrisas y limpialuneta

Testigo de control*




Se ilumina


Nivel del líquido limpiacristales demasiado bajo.

Aproveche para rellenar el depósito en la próxima ocasión que se le presente **»» pág. 221**.

Limpiaparabrisas

Lea atentamente la información complementaria **»»  pág. 24**

⚠️ ATENCIÓN

- Las escobillas gastadas o sucias reducen la visibilidad y la seguridad durante la conducción.
- No utilice el sistema limpiaparabrisas con temperaturas invernales sin haber calentado previamente el parabrisas con el sistema de calefacción y ventilación. El líquido del limpiaparabrisas se podría congelar sobre el parabrisas dificultando así la visibilidad delantera.
- Tenga siempre en cuenta las advertencias correspondientes »  pág. 57.

⚠️ ATENCIÓN

- Es posible que el sensor de lluvia* no detecte la lluvia de modo suficiente y no active el limpiaparabrisas.
- En caso necesario conecte el limpiaparabrisas de forma manual cuando el agua dificulte la visibilidad en el parabrisas.

ⓘ CUIDADO

Si se han producido heladas, compruebe antes de poner en marcha el limpiaparabrisas si las escobillas se han helado. Si se activa el sistema limpiaparabrisas estando las escobillas heladas, estas podrían deteriorarse y el motor del limpiaparabrisas podría incluso resultar averiado.

ⓘ Aviso

- El limpiaparabrisas sólo funciona con el encendido conectado.
- La potencia calorífica de los eyectores calentables* se regula de forma automática al conectar el encendido, en función de la temperatura exterior.
- En vehículos con alarma y en determinadas versiones, el limpiaparabrisas en posición de intervalos/sensor de lluvia sólo funciona con el encendido y el capó cerrado.
- Con la función de barrido a intervalos conectada, los intervalos tienen lugar en función de la velocidad. De este modo, cuanto mayor es la velocidad más corto es el intervalo.
- Si se detiene el vehículo estando el limpiaparabrisas funcionando en la posición 1.^a o 2.^a velocidad, automáticamente comenzará a funcionar en una posición inferior. Si el vehículo reinicia la marcha, el limpiaparabrisas seguirá funcionando en la posición seleccionada originalmente.
- Tras accionar el “barrido automático del limpiaparabrisas”, volverá a realizarse un barrido aproximadamente 5 segundos después, siempre que el vehículo esté circulando (función lagrimeo). Si en un periodo de tiempo inferior a 3 segundos, después de la función de lagrimeo se acciona de nuevo la función lavaparabrisas, se iniciará un nuevo ciclo de lavado sin realizar el último barrido. Para volver a disponer de la función “lagrimeo”, deberá desactivar y activar el encendido.

- No ponga pegatinas en el parabrisas delante del sensor de lluvia*. Podrían producirse alteraciones o fallos en el mismo.

Limpialuneta

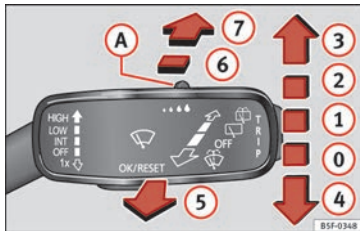


Fig. 130 Palanca del limpiacristales: limpialuneta.

Conectar el barrido a intervalos

- Presione la palanca hacia delante hasta la posición **6** » **fig. 130**. El limpialuneta debe accionarse en intervalos de 6 segundos.

Desconectar el barrido a intervalos


- Saque la palanca de la posición **6** tirando de la palanca hacia el volante. Si desconecta esta función mientras tiene lugar el barrido, puede que el limpialuneta continúe funcionando brevemente.



Conectar el barrido automático del limpia-lavaluneta

- Presione la palanca completamente hacia delante hasta la posición **7** » **fig. 130**. El limpiaventana y el lavaluneta funcionan simultáneamente. El lavaluneta seguirá funcionando mientras mantenga la palanca en esta posición.
- Suelte la palanca. El lavaluneta se detiene y el limpiaventana continúa hasta terminar el ciclo.
- Desplace la palanca hacia el volante para desconectarlo.

⚠ ATENCIÓN

- Las escobillas gastadas o sucias reducen la visibilidad y la seguridad durante la conducción.
- Tenga siempre en cuenta las advertencias correspondientes »  pág. 57.

ⓘ CUIDADO

Si se han producido heladas, compruebe antes de poner en marcha el limpiaventana si la escobilla se ha helado. Si se activa el sistema limpiaventana estando la escobilla helada, esta podría deteriorarse y el motor del limpiaventana podría incluso resultar averiado.

ⓘ Aviso

- El limpiaventana sólo funciona con el encendido conectado.
- Depende de la versión del modelo, al conectar la marcha atrás y con el limpiaventana accionado, este efectúa un barrido.

Lavafaros*

El sistema lavafaros sirve para limpiar los faros.

Al conectar el lavaparabrisas también se lavan los faros, siempre y cuando estén encendidas la luz de cruce o la luz de carretera y se mantenga presionada hacia el volante la palanca del limpiacristales durante 1,5 segundos como mínimo. A intervalos regulares, por ejemplo, al repostar, debería limpiarse la suciedad que se haya incrustado en los faros (p. ej., los restos de insectos).

ⓘ Aviso

- Para garantizar el funcionamiento del sistema lavafaros en invierno, debería limpiarse la nieve que pueda haber en los soportes de los eyectores del parabrisas o, en su caso, eliminar el hielo con un aerosol antihielo.
- Con el objetivo de ahorrar agua, si se activa el lavaparabrisas en repetidas ocasiones, el lavafaros actúa cada tres ciclos.

Espejos retrovisores

Retrovisor interior

Para disfrutar de una conducción segura es importante disponer de una buena visibilidad a través de la luneta trasera.

Retrovisor interior con función antideslumbrante automática*

La función antideslumbrante se activa cada vez que se conecta el encendido.

Cuando la función antideslumbrante está activada, el retrovisor interior se oscurece **automáticamente** dependiendo de la incidencia de la luz. La función antideslumbrante se ve anulada si se engrana la marcha atrás.

ⓘ Aviso

- La función automática antideslumbrante de los retrovisores sólo es efectiva si la mampara* contra el sol para la luneta trasera está recogida o bien si no hay otros objetos que obstaculicen la incidencia de la luz en el retrovisor.
- Si tiene que colocar cualquier tipo de adhesivo en el parabrisas, no lo haga delante de los sensores. De lo contrario podría provocar que la función antideslumbrante automática del retrovisor interior no funcione bien o no funcione en absoluto.

Plegar manualmente los retrovisores exteriores

Los retrovisores exteriores del vehículo se pueden plegar. Para ello, presione la carcasa del espejo hacia el vehículo.

Aviso

Antes de pasar el vehículo por un tren de lavado automático conviene plegar los retrovisores exteriores para evitar daños.

Retrovisores eléctricos exteriores*

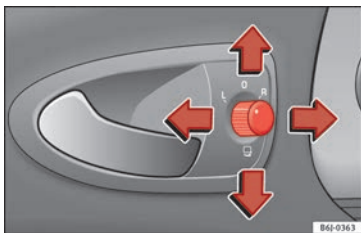




Fig. 131 Mando de los retrovisores exteriores.


Lea atentamente la información complementaria »  pág. 13

Los retrovisores exteriores se ajustan mediante el mando giratorio situado en la puerta del conductor.


Ajuste básico de los retrovisores exteriores

1. En primer lugar, gire el mando » **fig. 131** hasta la posición **L (retrovisor izquierdo)**.
2. Accione el mando giratorio para posicionar el retrovisor exterior de modo que tenga una buena visibilidad trasera.
3. A continuación gire el mando hasta la posición **R (retrovisor derecho)**.
4. Accione el mando giratorio para posicionar el retrovisor exterior de modo que tenga una buena visibilidad trasera » .

Retrovisores exteriores térmicos*


- Pulse el conmutador de desempañado  » **fig. 128**
- Los espejos se desempañan durante varios minutos para evitar el gasto innecesario de batería.
- Si fuese necesario, pulse de nuevo para reactivar la función.
- La calefacción de los espejos exteriores no se activa con temperaturas superiores a +20 °C (+68 °F).

Plegar los retrovisores exteriores eléctricamente*

- Gire el mando » **fig. 131** hasta la posición  para plegar los retrovisores exteriores. Para evitar daños en el vehículo, debería

plegar los retrovisores exteriores siempre que utilice un túnel de lavado automático.

Volver los retrovisores exteriores a su posición inicial*

- Gire el mando a la posición L o R para que los retrovisores exteriores vuelvan a su posición inicial » .

ATENCIÓN

- Los retrovisores convexos o esféricos aumentan el campo visual, pero los objetos se ven más pequeños y más lejanos. Si utiliza este tipo de retrovisores, no olvide que al cambiar de carril puede equivocarse al calcular la distancia con respecto a los vehículos que vienen por detrás, con el consiguiente peligro de accidente.
- Por ello, siempre que sea posible utilice el retrovisor interior para calcular la distancia con los vehículos que vienen por detrás.
- Cuando los retrovisores vuelvan a su posición inicial, tenga cuidado de no poner los dedos entre el espejo y el soporte del mismo, de lo contrario existe peligro de sufrir lesiones.

Nota relativa al medio ambiente

La calefacción de los retrovisores exteriores sólo debe permanecer encendida el tiempo necesario. De lo contrario supone un consumo de combustible innecesario.

»

Aviso

- En el caso de que falle el ajuste eléctrico de los retrovisores, se podrán ajustar manualmente presionando sobre el borde de los espejos.
- En vehículos con retrovisores exteriores plegables eléctricamente hay que tener en cuenta lo siguiente: si debido a una fuerza externa (p. ej., un golpe durante una maniobra) se modifica el ajuste de la carcasa del espejo, habrá que plegarlo por completo eléctricamente. Bajo ningún concepto vuelva a colocar el retrovisor en su posición inicial con la mano, pues de lo contrario afectaría a la función del mismo.
- Los retrovisores se pueden ajustar por separado y de forma sincronizada, tal como se ha descrito con anterioridad.
- La función de plegado de los retrovisores exteriores no se activa con velocidades superiores a 40 km/h (25 mph).

Asientos y apoyacabezas

Ajustar los asientos y los apoyacabezas

Ajuste de los asientos delanteros

Lea atentamente la información complementaria »  pág. 12

ATENCIÓN

En el capítulo destinado a la conducción segura encontrará información importante, consejos y avisos que debería leer y tener en cuenta para su seguridad y la de sus acompañantes » pág. 59.

ATENCIÓN

- Durante la marcha no se debe ajustar jamás el asiento del conductor o del acompañante. Al realizar el ajuste durante la marcha se adopta una posición incorrecta con el consiguiente peligro de accidente. Ajuste el asiento del conductor o del acompañante únicamente con el vehículo parado.
- Para reducir el riesgo de lesiones en caso de frenazos bruscos o de accidente, no conduzca nunca con el respaldo excesivamente inclinado hacia atrás. El cinturón de seguridad sólo garantiza una protección óptima cuando el respaldo va en posición vertical y los ocupantes llevan puestos los cinturones

de seguridad de forma correcta. Cuanto más inclinado hacia atrás esté el respaldo del asiento, mayor será el peligro de sufrir lesiones por llevar mal puesto el cinturón.

- Actúe con precaución al ajustar el asiento longitudinalmente o en altura. Si se hace sin prestar atención o de modo incontrolado, podrían producirse magulladuras.
- Para desplazar el asiento longitudinalmente, tire de la palanca de forma vertical y no lateral, ya que la fuerza que se ejerce en esta dirección puede llegar a deteriorarla.

Abatir y levantar el respaldo de los asientos delanteros

✓ Válido para vehículos con 3 puertas

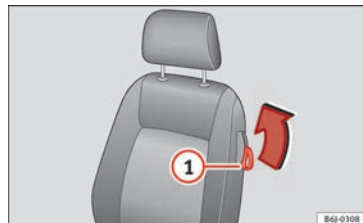


Fig. 132 Asientos delanteros: palanca para abatir el respaldo.

Lea atentamente la información complementaria »  pág. 12

Vehículos sin función Easy-Entry

- Para **abatir** el respaldo, tire de la palanca **1** hacia arriba y empuje el respaldo hacia delante.
- Para **levantar** el respaldo, empújelo hacia atrás.

Vehículos con función Easy-Entry

- Para **abatir** el respaldo, tire de la palanca **1** hacia arriba y empuje el respaldo hacia delante. Al mismo tiempo puede desplazar el asiento hacia delante para facilitar el acceso a las plazas traseras del vehículo.
- Para **levantar** el respaldo, desplace primero el asiento **completamente** hacia atrás.

La función Easy-Entry facilita el acceso a las plazas traseras del vehículo. Antes de levantar el respaldo, devuelva la banqueta del asiento a la posición original. El asiento encastra en cuanto levante el respaldo del mismo.

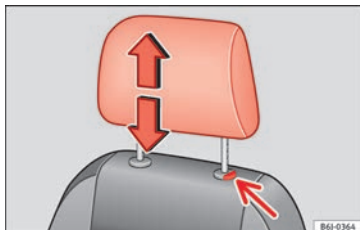
Ajuste o desmontaje de los apoyacabezas

Fig. 133 Ajuste o desmontaje del apoyacabezas.

Lea atentamente la información complementaria » pág. 12

Ajustar la altura (asientos delanteros)

- Agarre el apoyacabezas por los laterales y tire hacia arriba hasta la posición deseada.
- Para bajar el apoyacabezas, presione la tecla y empuje hacia abajo.
- Asegúrese de que se ha encastrado bien en una de las posiciones.

Ajustar la altura (asientos traseros)

- Agarre el apoyacabezas por los laterales y tire hacia arriba hasta la posición de uso.
- Para bajar el apoyacabezas, presione la tecla y empuje hacia abajo.

- Asegúrese de que el apoyacabezas se ha encastrado bien en una de las posiciones » pág. 64.

Desmontar los apoyacabezas

- Tire del apoyacabezas hasta el tope superior.
- Pulse la tecla » **fig. 133** (flecha).
- Mantenga la tecla pulsada y extraiga al mismo tiempo el apoyacabezas.

Montar los apoyacabezas

- Monte el apoyacabezas en los orificios previstos en el respaldo que corresponda.
- Empuje el apoyacabezas hacia abajo.
- Ajuste el apoyacabezas conforme la estatura del ocupante » pág. 63.

⚠ ATENCIÓN

- **No circule nunca con el apoyacabezas desmontado, corre el peligro de sufrir graves lesiones.**
- **No circule nunca con los apoyacabezas traseros en posición de no uso (posición más baja), corre el peligro de sufrir graves lesiones.**
- **Después del montaje, ajuste los apoyacabezas correctamente conforme la estatura del ocupante para garantizar la máxima protección posible.**

»

- Observe las indicaciones de advertencia de la » en Ajuste correcto de los apoyacabezas delanteros de la pág. 63.

Aviso

- Para montar y desmontar los apoyacabezas traseros, incline ligeramente hacia delante el respaldo del asiento.
- Al montar de nuevo el apoyacabezas, introduzca los tubos al máximo en sus guías sin oprimir la tecla.

Funciones de los asientos

Asientos térmicos*

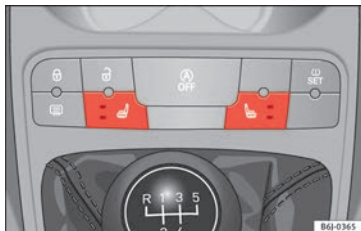


Fig. 134 Conmutador de la calefacción de los asientos delanteros.

La banqueta y el respaldo de los asientos delanteros están equipados con calefacción eléctrica.

- Pulse el conmutador correspondiente » **fig. 134** para encender la calefacción del asiento.
- Una sola pulsación conecta la calefacción a la máxima intensidad. Se iluminan los dos LED » **fig. 134**. Tras 15 minutos a máxima intensidad, se apaga el led superior, se desactiva durante 2 minutos el sistema y transcurridos los 2 minutos, el sistema vuelve a funcionar a mínima intensidad (el led inferior siempre está encendido).
- Si pulsa una segunda vez el conmutador, la calefacción se conecta en su mínima intensidad. (Se ilumina el led inferior).
- Para desconectar la calefacción, pulse de nuevo el conmutador.

⚠ CUIDADO

Para que los elementos calefactores de los asientos térmicos no resulten deteriorados, se debe evitar ponerse de rodillas en los asientos o someter la banqueta o el respaldo de los mismos a cargas excesivas concentradas en un solo punto.

Aviso

Los asientos sólo pueden calentarse eléctricamente con el motor en marcha.

Abatir el asiento trasero



Fig. 135 Levantar el cojín del asiento trasero.

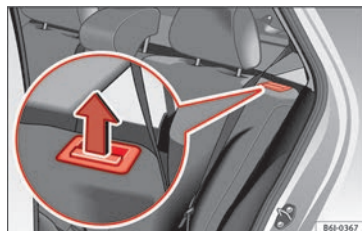


Fig. 136 Tecla de desbloqueo del respaldo trasero.

Abatir el asiento

- Desmonte los apoyacabezas » pág. 135.
- Tire del borde delantero del cojín del asiento » **fig. 135** ① hacia arriba en la dirección de la flecha.

- Levante el cojín ② hacia delante en la dirección de la flecha.
- Tire de la tecla de desbloqueo » fig. 136 en la dirección de la flecha y abata el respaldo hacia delante.
- Introduzca los apoyacabezas en los alojamientos situados en la cara posterior del cojín del asiento visibles al abatir el mismo.

Levantar el asiento

- Extraiga los apoyacabezas de los alojamientos del cojín del asiento.
- Levante el respaldo y, antes de fijarlo, monte de nuevo los apoyacabezas traseros, y posteriormente encastre el respaldo correctamente en los bloqueos.
- Una vez bloqueado el respaldo, tire del cinturón central o directamente del respaldo para comprobar que el respaldo ha quedado correctamente anclado.
- Compruebe que la manecilla de accionamiento está en su posición de reposo.
- Baje el cojín y empújelo hacia atrás por debajo de los cierres del cinturón.
- Presione la parte delantera del cojín hacia abajo.

En los asientos traseros divididos*, el respaldo y el cojín se pueden abatir y levantar respectivamente en dos partes.

⚠ ATENCIÓN

- ¡Actúe con precaución al levantar el respaldo! Si se hace sin prestar atención o de modo incontrolado, podrían producirse magulladuras.
- No aprisionar o dañar los cinturones de seguridad al levantar el respaldo.
- Después de levantar el respaldo, hay que comprobar que ha quedado correctamente bloqueado. Para ello, deberá tirar del cinturón central o directamente del respaldo y comprobar que la manecilla de accionamiento está en su posición de reposo.
- El cinturón de seguridad automático de tres puntos de anclaje sólo puede funcionar de forma adecuada cuando el respaldo de la plaza central trasera está encastrado correctamente.

Transportar y equipamientos prácticos

Equipamientos prácticos

Guantera



Fig. 137 Lado del acompañante: guantera.



Fig. 138 Guantera: alojamiento para manual de instrucciones. »

El compartimento se puede abrir tirando de la maneta » **fig. 137**.

Este compartimento puede contener documentos de formato A4, una botella de 1,5 l de agua, etc.

En función del equipamiento, el lector de CD se encuentra en la guantera. Su manejo se describe en el Manual de instrucciones correspondiente.

⚠ ATENCIÓN

La tapa del compartimento debe permanecer siempre cerrada durante la marcha para evitar las posibles lesiones que pueda causar en caso de una maniobra brusca de frenado o en caso de accidente.

Compartimento para objetos en el lado del conductor



Fig. 139 Compartimento en el lado del conductor.

Existe un compartimento para objetos en el lado del conductor.

Cajón portaobjetos bajo los asientos delanteros*



Fig. 140 Portaobjetos debajo del asiento delantero derecho.

Para abrir

- El cajón se abre tirando de la maneta y acompañándolo con la mano.

Para cerrar

- Presione la tapa hacia dentro hasta oír el “clack” de cajón cerrado.

i Aviso

La carga máxima que puede soportar el cajón portaobjetos es de 1,5 kg.

Bolsa portaobjetos en el asiento*

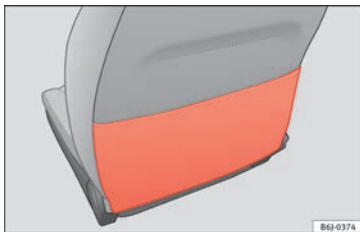


Fig. 141 Bolsa portaobjetos.

En la parte posterior del respaldo de los asientos delanteros existe una bolsa portaobjetos.

Portaobjetos en el panel de la puerta delantera*

En este portaobjetos se puede alojar una botella de 1,5 l de agua, etc.

Portabebidas delantero*

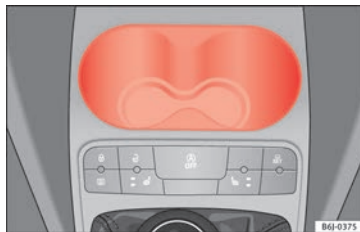


Fig. 142 Portabebidas delanteros en la consola central.

En la consola central, delante de la palanca del cambio, se encuentran dos posavasos » fig. 142.

⚠ ATENCIÓN

- No coloque bebidas calientes en los portabebidas. En caso de realizar una maniobra repentina o incluso una normal, al frenar bruscamente o en caso de accidente pueden derramarse las bebidas y se corre el riesgo de sufrir quemaduras.
- No utilice recipientes de material duro (p. ej., vidrio, porcelana), ya que estos podrían producir lesiones en caso de accidente.
- Durante la marcha, el portabebidas deberá permanecer siempre cerrado, para evitar riesgos en caso de frenazo repentino o accidente.

Portabebidas trasero*

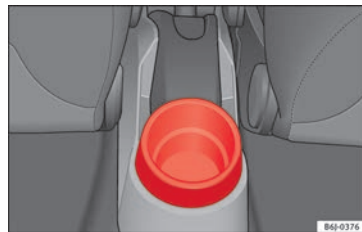


Fig. 143 Portabebidas en la consola central.

En la parte posterior de la consola central, detrás del freno de mano, va incorporado un portabebidas* » fig. 143.

Este portabebidas tiene capacidad de hasta una botella de 1 litro.

Cenicero delantero*



Fig. 144 Cenicero delantero.

Abrir y cerrar el cenicero

- Para abrir el cenicero, levante la tapa
» fig. 144.
- Para cerrarlo, baje la tapa.

Vaciar el cenicero

- Extraiga el cenicero y vacíelo.

⚠ ATENCIÓN

No deposite jamás papel en el cenicero. La ceniza caliente puede prender el papel y provocar un incendio.

Encendedor*

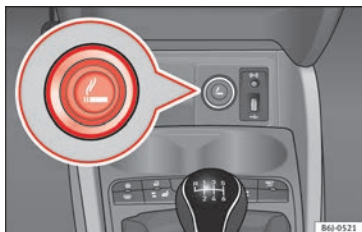


Fig. 145 Encendedor.

- Presione el encendedor » fig. 145 para activarlo » ⚠.
- Espere a que el encendedor salte.
- Extraiga el encendedor y encienda el cigarrillo con la espiral incandescente.

⚠ ATENCIÓN

- El uso indebido del encendedor puede provocar serias heridas e incluso un incendio.
- Utilice el encendedor con precaución. El uso negligente y descontrolado del encendedor puede causar quemaduras y graves lesiones.
- El encendedor funciona con el encendido conectado o con el motor en marcha. Por ello, no hay que dejar niños solos en el vehículo, pues podrían provocar un incendio.

Toma de corriente

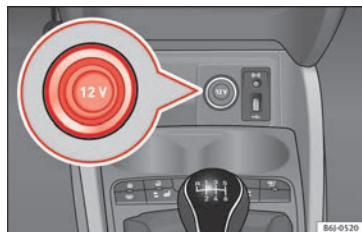


Fig. 146 Toma de corriente delantera.

La toma de corriente de 12 voltios del encendedor también se puede utilizar para cualquier otro accesorio eléctrico con absorción de potencia de hasta 120 vatios. Con el motor parado, sin embargo, se irá descargando la batería del vehículo. Para más información » pág. 198.

⚠ ATENCIÓN

Las tomas de corriente y los accesorios conectados sólo funcionan con el encendido conectado o con el motor en marcha. El uso indebido de las tomas de corriente y de los accesorios eléctricos pueden ocasionar lesiones graves y provocar un incendio. Por ello, no hay que dejar niños solos en el vehículo, pues corren peligro de sufrir lesiones.

ⓘ CUIDADO

Para que las tomas de corriente no se dañen, le rogamos que sólo utilice clavijas adecuadas para las mismas.

i Aviso

- La batería se irá descargando si hay accesorios eléctricos conectados estando el motor parado.
- Antes de adquirir cualquier accesorio consulte las indicaciones del » pág. 198.

Maletero

Cargar el maletero

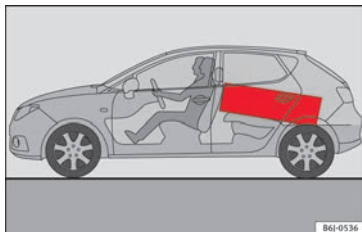


Fig. 147 Los objetos pesados deberían transportarse lo más adelante posible.

El equipaje o cualquier otro objeto tiene que ir bien colocado en el maletero. Todos los ob-

jetos que no vayan bien colocados en el maletero pueden influir en las características de la marcha de su vehículo o en la seguridad de la conducción al variar el centro de gravedad del vehículo.

- Reparta la carga del maletero de forma equilibrada.
- Coloque los objetos pesados en la parte delantera del maletero, lo más al fondo posible » **fig. 147**.
- Coloque primero los objetos pesados abajo.
- Sujete los objetos pesados con las argollas* » **pág. 142**.
- Sujete los bultos sueltos con una red para equipaje* o con cintas de sujeción no elásticas a las argollas* de amarre.

⚠ ATENCIÓN

- El equipaje o cualquier otro objeto que vaya suelto en el maletero podría ocasionar lesiones.
- Transporte siempre todos los objetos en el maletero y sujételos con las argollas* de amarre.
- Los objetos que no estén bien colocados pueden salir proyectados hacia delante en caso de maniobras bruscas o de accidente y causar lesiones a los ocupantes del vehículo o a otros usuarios de la vía pública. El riesgo de resultar herido aumentará aún más si los

objetos sueltos son golpeados por el airbag al dispararse. En tal caso, los objetos pueden salir despedidos como si de un proyectil se tratara, con el consiguiente peligro de muerte.

- Guarde siempre todos los objetos en el maletero y utilice para ello cinchas adecuadas para asegurarlos, sobre todo si se trata de objetos pesados.
- En ningún caso se excederá ni el peso por eje autorizado ni el peso máximo autorizado del vehículo. Si dichos pesos se exceden se pueden modificar las propiedades de marcha del vehículo, lo que a su vez podría ocasionar accidentes, lesiones y daños en el vehículo.
- Hay que tener en cuenta que, al transportar objetos pesados, varían las propiedades de marcha al desplazarse el centro de gravedad, con el consiguiente peligro de accidente. Por este motivo, el estilo de conducción y la velocidad deberán adecuarse a estas circunstancias.
- No pierda de vista el vehículo, sobre todo cuando esté abierto el portón del maletero. Los niños podrían acceder al maletero y cerrar el portón desde dentro; quedarían encerrados, no podrían salir sin ayuda y correrían peligro de muerte.
- No deje que los niños jueguen cerca del vehículo o en su interior. Cierre con llave todas las puertas y el portón del maletero cuando abandone el vehículo. Asegúrese, antes de cerrar el vehículo, de que no se encuentra ninguna persona en el interior del mismo.



- Tenga en cuenta las indicaciones de la »» pág. 59.

ⓘ CUIDADO

Los filamentos eléctricos de la luneta térmica pueden resultar deteriorados por el roce de los objetos transportados sobre la bandeja portaobjetos.

ⓘ Aviso

- La presión de los neumáticos se debe adaptar a la carga. Consulte en caso necesario el adhesivo con los valores de presión que encontrará en el adhesivo pegado a la parte interior de la tapa del depósito de combustible »» pág. 224.
- La renovación del aire en el vehículo ayuda a que se empañen menos los cristales. El aire viciado del interior sale a través de las ranuras de ventilación situadas en el revestimiento lateral del maletero. Asegúrese de que no se obstruyen estas ranuras de ventilación.
- En las tiendas de accesorios podrá encontrar cintas de transporte para sujetar la carga que se puedan adaptar a las argollas* de amarre.

Argollas de amarre*

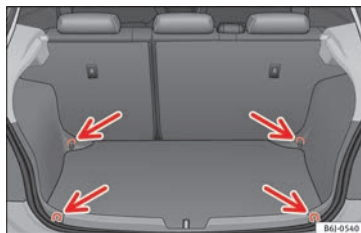


Fig. 148 Disposición de las argollas de amarre en el maletero.

En el maletero pueden ir integradas cuatro argollas de amarre para sujetar el equipaje y otros objetos »» **fig. 148** (flechas).

- Utilice siempre una cuerda adecuada, que se pueda asegurar en las argollas de amarre, para sujetar el equipaje o cualquier otro objeto »» ⚠ en Cargar el maletero de la pág. 141.
- Tire de las argollas hacia arriba para poder sujetar la cuerda.

Ejemplo: Un objeto de 4,5 kilos de peso que vaya sin sujetar en el vehículo. En caso de colisión frontal a una velocidad de 50 km/h (31 mph) este objeto genera una energía cinética equivalente a 20 veces su peso. Esto significa que el peso del objeto aumenta hasta los 90 kg aproximadamente. Imagínese las lesiones

que puede ocasionar dicho “proyectil” si golpea a alguno de los ocupantes al desplazarse por el interior del habitáculo. El riesgo de resultar herido aumentará aún más si los objetos sueltos son golpeados por el airbag al dispararse.

⚠ ATENCIÓN

- Si al sujetar el equipaje o cualquier otro objeto mediante las argollas de amarre no se utiliza una cuerda adecuada o en buen estado pueden producirse lesiones en caso de frenazos bruscos o accidente.
- No sujete nunca un asiento para niños a las argollas.

Bandeja portaobjetos

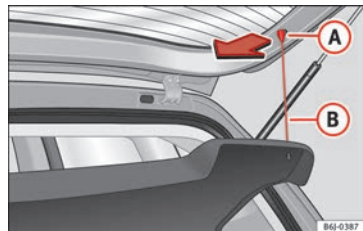


Fig. 149 Bandeja portaobjetos.

Extraer bandeja

- Desenganche los tirantes »» fig. 149 **(B)** de los alojamientos **(A)**.
- Extraiga la bandeja del alojamiento, en posición de reposo y tire hacia fuera.

⚠ ATENCIÓN

No deposite objetos pesados y duros en la bandeja portaobjetos, ya que pondrían en peligro la integridad de los ocupantes en caso de un frenazo brusco.

ⓘ CUIDADO

- **Asegúrese antes de cerrar el portón que la bandeja portaobjetos esté bien colocada.**
- **El exceso de volumen de carga del maletero puede provocar un mal asentamiento de la bandeja portaobjetos y con ello una posible deformación o rotura.**
- **En caso de exceso de volumen de carga del maletero, se recomienda extraer la bandeja.**

ⓘ Aviso

- **Tenga en cuenta que, al depositar en la bandeja prendas de ropa, no quede reducida la visibilidad a través de la luneta posterior.**

Baca/Portaequipajes de techo***Introducción**

Cuando tenga que transportar alguna carga sobre el techo, deberá tenerse en cuenta lo siguiente:

- Por razones de seguridad se recomienda el uso de las barras portaequipajes y los accesorios suministrados por los Servicios Oficiales SEAT.
- Es indispensable seguir exactamente las instrucciones de montaje incluidas con las barras, teniendo especial cuidado en colocar el portaequipajes en las marcas habilitadas tal efecto, respetando además su posición respecto al sentido de marcha indicada en el manual de montaje. No seguir estas instrucciones puede producir marcas en la carrocería.
- Se debe poner especial atención en el par de apriete de los tornillos de fijación y controlarlos después de un corto recorrido. Si fuera necesario, volver a apretar los tornillos y controlarlos de nuevo en los intervalos correspondientes.
- Distribuya la carga de modo uniforme. Para cada soporte de la baca portaobjetos se autoriza una carga máxima de 40 kg, repartida uniformemente en toda su longitud. Sin embargo, no debe sobrepasarse la carga autorizada sobre el techo (incluso el peso del siste-

ma de soportes) de 75 kg ni el peso total del vehículo. Véase el capítulo de “Datos Técnicos”.

- Al transportar objetos pesados o voluminosos sobre el techo, se ha de tener en cuenta que las condiciones de marcha varían a causa del desplazamiento del centro de gravedad del vehículo o al aumento de la superficie expuesta al viento. Por ello, se habrá de adaptar el modo de conducir y la velocidad a la nueva situación.
- En los vehículos con techo corredizo/deflector*, asegúrese de que este no golpee contra la carga del techo al abrirlo.

Fijar las barras transversales y el sistema portaequipajes

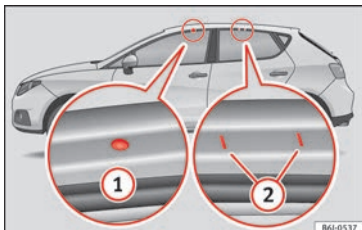


Fig. 150 Modelo IBIZA: puntos de fijación de las barras longitudinales para el portaequipajes del techo.

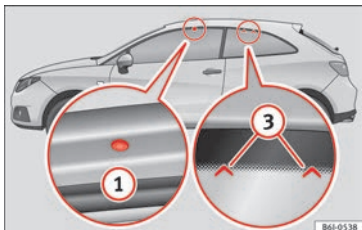


Fig. 151 Modelo IBIZA SC: puntos de fijación de las barras longitudinales para el portaequipajes del techo.

Las barras transversales son la base de una serie de sistemas portaequipajes especiales. Por motivos de seguridad, es necesario utili-

zar sistemas específicos para transportar equipaje, bicicletas, tablas de surf, esquís y embarcaciones. En los concesionarios SEAT pueden adquirirse accesorios adecuados.

Fije siempre las barras transversales y el sistema portaequipajes correctamente. Tenga siempre en cuenta las instrucciones de montaje que se adjuntan con las barras transversales y el sistema portaequipajes en cuestión.

Modelo Ibiza

Los puntos de fijación delanteros y traseros ① y ② sólo pueden verse con las puertas abiertas » fig. 150.

Modelo Ibiza SC

Los puntos de fijación delanteros ① sólo se pueden ver con las puertas abiertas; los puntos de fijación traseros ③ están marcados en el borde superior del cristal lateral con puntas de flecha » fig. 151.

⚠ ATENCIÓN

La fijación y utilización incorrecta de las barras transversales y del sistema portaequipajes pueden ocasionar que el sistema completo se desprenda del techo y ocasione un accidente y lesiones.

- Tenga siempre en cuenta las instrucciones de montaje del fabricante.

- Sólo utilice las barras transversales y los sistemas portaequipajes cuando se encuentren en perfecto estado y vayan bien fijados.
- Monte las barras transversales y el sistema portaequipajes siempre correctamente.
- Revise las uniones roscadas y las fijaciones antes de emprender la marcha y, en caso necesario, apriételas tras un breve recorrido. Cuando realice viajes largos, revise las uniones roscadas y las fijaciones en cada descanso que haga.
- Monte siempre correctamente los sistemas portaequipajes especiales para ruedas, esquís, tablas de surf, etc.
- No lleve a cabo ningún tipo de modificación o reparación en las barras transversales ni en el sistema portaequipajes.


i Aviso

Lea atentamente las instrucciones de montaje que se adjuntan con las barras transversales y el sistema portaequipajes correspondiente y llévelas siempre en el vehículo.

Climatización

Calefacción, ventilación y refrigeración

Observaciones generales

Lea atentamente la información complementaria »  pág. 41

Filtro de impurezas

Mediante este filtro (filtro de partículas y de carbón activo) se retienen o reducen las impurezas del aire exterior (p. ej., el polvo o el polen).

El filtro de impurezas debe cambiarse según los intervalos previstos en el Programa de mantenimiento, para que no disminuya el rendimiento del climatizador.

Si el filtro deja de funcionar correctamente antes de lo previsto, por circular por zonas donde el aire exterior está muy contaminado, realícese el cambio también entre los intervalos previstos.

ATENCIÓN

Si no hay buena visibilidad a través de todas las ventanas del vehículo, se incrementará el riesgo de sufrir un accidente de graves consecuencias.


- Asegúrese siempre de que todos los cristales estén libres de hielo y nieve, y de que no estén empañados para conservar una buena visibilidad hacia el exterior.
- La máxima potencia calorífica y descongelación más rápida posible de los cristales se consigue cuando el motor alcanza su temperatura normal de funcionamiento. Póngase en marcha tan sólo cuando tenga buena visibilidad.
- Asegúrese siempre de utilizar correctamente el sistema de calefacción y aire fresco o bien el climatizador, así como la luneta térmica para ver bien cuanto suceda en el exterior.
- Nunca deje funcionar la recirculación de aire durante un período prolongado. Con el sistema de refrigeración desconectado y el modo de recirculación del aire activado, las lunas pueden empañarse muy rápidamente, limitando de forma considerable la visibilidad.
- Desconecte el modo de recirculación del aire cuando no lo necesite.

ATENCIÓN

El aire viciado aumenta el cansancio y la pérdida de concentración del conductor, lo que puede ocasionar un accidente de graves consecuencias.

- Nunca deje el ventilador desconectado durante mucho tiempo, ni utilice el modo de recirculación durante un período prolongado, pues el aire del habitáculo no se renovará.

CUIDADO

- Cuando tenga la impresión de que se ha averiado el climatizador, desconéctelo pulsando la tecla  para evitar posibles daños y acuda a un taller especializado para que revisen el sistema.
- Cualquier reparación del climatizador requiere conocimientos y herramientas especiales. Por esta razón, en caso de anomalía, acuda a un taller especializado.

Aviso

- Cuando la humedad y la temperatura del aire exterior sean elevadas, es posible que gotee agua condensada del evaporador del sistema de refrigeración, formándose un pequeño charco bajo el vehículo. Esto es normal y no significa que haya una fuga.
- Para no perjudicar el rendimiento de la calefacción o de la refrigeración y para evitar que se empañen los cristales, la entrada de aire delante del parabrisas no debe quedar obstruida por hielo, nieve u hojas.
- El aire que sale por los difusores y que circula por todo el habitáculo es evacuado a través de las ranuras dispuestas en el maletero a tal efecto. Por ello deberá evitarse obstruir dichas ranuras con cualquier tipo de objeto.
- El rendimiento óptimo del climatizador se consigue con las ventanillas y el techo corredizo/deflector* cerrados. No obstante, si la temperatura del habitáculo es excesiva por

»

haber estado expuesto al sol, puede acelerarse el proceso de refrigeración abriendo brevemente las ventanillas.

- Con la recirculación de aire conectada no se debería fumar, pues el humo que aspira el sistema recala en el evaporador del grupo refrigerador produciendo olores desagradables.
- A bajas temperaturas exteriores se desconecta el compresor automáticamente, no pudiendo conectarse tampoco en la tecla **AUTO**.
- Es aconsejable conectar el aire acondicionado al menos una vez al mes, para que las juntas del sistema se lubriquen y para prevenir la aparición de fugas. Si observa una dis-

minución en la potencia frigorífica, diríjase a un servicio técnico para comprobar el sistema.

- Para un correcto funcionamiento del sistema, no obstruir la rejillas situadas a ambos lados de la pantalla.
- Cuando se requiere un esfuerzo extremo del motor, se desconectará el compresor momentáneamente.

Uso económico del aire acondicionado

Con el aire acondicionado conectado, el compresor consume potencia del motor e influye

en el consumo de combustible. Tenga en cuenta los siguientes puntos con objeto de tener el equipo funcionando el menor tiempo posible.

- Si el habitáculo se ha calentado excesivamente, debido a una intensa radiación solar, conviene abrir las ventanillas o las puertas para dejar salir el aire caliente.
- Durante la marcha no debería estar conectado el aire acondicionado si están abiertas las ventanillas o el techo abrible*.

Difusores de aire

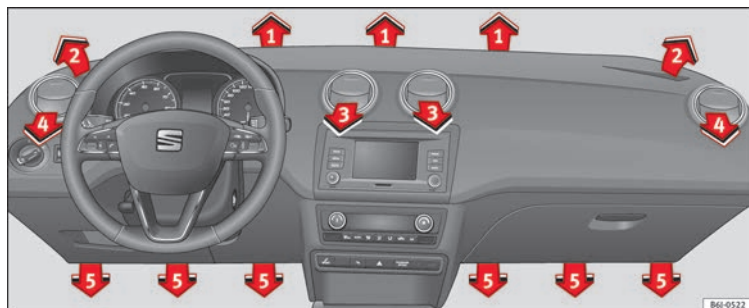






Fig. 152 Difusores de aire.

Distribución del aire

Símbolo » pág. 147	Salida principal de aire por difusores
	1, 2
	5
	1, 2, 5
	3, 4

Los difusores **3** y **4** mediante las lamas pueden cerrarse o abrirse individualmente y orientar el flujo del aire según la necesidad.

Calefacción y aire fresco

Mandos

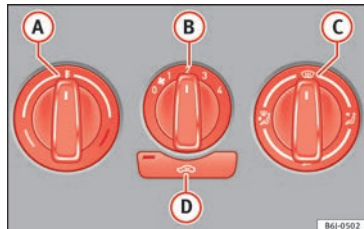


Fig. 153 Mandos de la calefacción en el tablero de instrumentos.

- Con los mandos rotativos **A**, **B** y **C** » **fig. 153** se regula la temperatura, la velocidad y la distribución del aire.

- Pulse la tecla **D** para encender o apagar la recirculación de aire. Cuando la función está activa, se ilumina un testigo en la tecla.

Temperatura


Con el mando **A** se determina el grado de calefacción. La temperatura que se desee para el habitáculo no puede ser inferior a la temperatura del exterior. Para alcanzar la máxima potencia calorífica y una descongelación rápida de los cristales, el motor debe estar a temperatura de servicio.

Ventilador


Con el mando **B** se puede regular la velocidad del aire en 4 niveles. El ventilador debería funcionar siempre en el nivel más bajo cuando se circule a poca velocidad.


Distribución del aire

Con el regulador **C** se puede dirigir la corriente de aire en la dirección que se desee.

-  – Distribución del aire hacia el parabrisas, destinado al desempañado. Por motivos de seguridad, en esta posición **se recomienda** no conectar la recirculación de aire.

-  – Distribución del aire hacia el pecho.

-  – Distribución del aire hacia la zona reposapiés.

-  – Distribución del aire hacia el parabrisas y la zona reposapiés.

⚠ ATENCIÓN

- Para su seguridad, es importante que ninguna ventana esté empañada o cubierta de hielo o nieve. Sólo así se puede garantizar una buena visibilidad. Por ello, es muy importante la utilización correcta de los sistemas de calefacción y ventilación, así como de las funciones de descongelación y desempañado de los cristales.

i Aviso

- Tenga en cuenta las observaciones generales » pág. 145.

Recirculación de aire 

La recirculación de aire permite que los malos olores del exterior no penetren en el habitáculo.

Conectar la recirculación

En cualquier posición del rotativo **C** excepto en deshielo:

- Pulse la tecla **D** » **fig. 153**, el testigo de la tecla se ilumina. »

Desconectar la recirculación

- Si el testigo está encendido, pulse la tecla **D** y el testigo se apagará indicando que se ha activado la entrada de aire del exterior.

Si el rotativo **C** » fig. 153 está en posición de deshielo, la trampilla de recirculación estará siempre abierta y entrará el aire desde el exterior.

Si el rotativo **C** pasa de cualquier posición a la posición de deshielo, la recirculación se desactivará automáticamente.

ATENCIÓN

- **Con la recirculación de aire conectada no entra aire fresco del exterior en el habitáculo. Además, si la calefacción está desconectada, los cristales pueden empañarse rápidamente. Por este motivo, no deje conectada la recirculación de aire demasiado tiempo (peligro de accidente).**

Ventilación o calefacción del habitáculo

Ventilación del habitáculo


- Gire el regulador de temperatura » fig. 153 **A** hacia la izquierda.
- Coloque el mando del ventilador **B** en uno de los niveles 1-4.

- Dirija la corriente de aire con el mando regulador de la distribución de aire **C** hacia la zona que desee.
- Abra los difusores de aire correspondientes.


Calefacción del habitáculo


- Gire el regulador de la temperatura » fig. 153 **A** hacia la derecha hasta alcanzar el grado de calefacción deseado.
- Coloque el mando del ventilador **B** en uno de los niveles 1-4.
- Dirija la corriente de aire con el mando regulador de la distribución de aire **C** hacia la zona que desee.
- Abra los difusores de aire correspondientes.

Descongelación de los parabrisas

- Gire el regulador de la temperatura » fig. 153 **A** hacia la derecha hasta el nivel máximo de calefacción.
- Gire el mando del ventilador **B** hasta el nivel 4.
- Gire el mando de la distribución de aire hasta .
- Cierre el difusor **3**.
- Abra y oriente el difusor **4** hacia las ventanas laterales.

Mantener desempañados los parabrisas y las ventanillas laterales

- Gire el regulador de temperatura » fig. 153 **A** hacia la zona de calefacción.
- Coloque el mando del ventilador **B** en uno de los niveles 2-3.
- Gire el mando de la distribución de aire hasta .
- Cierre los difusores **3**.
- Abra y oriente los difusores **4** hacia las ventanas laterales.

Una vez desempañado y como medida de prevención se puede optar por posicionar el mando **C** en posición , consiguiendo de esta forma un mayor confort a la vez que se evita que se empañen de nuevo los cristales.

Calefacción

Para alcanzar la máxima potencia calorífica y una descongelación rápida de los cristales, el motor debe estar a temperatura de servicio.

Aviso

Tenga en cuenta que la temperatura de líquido refrigerante del motor tiene que ser la óptima, para conseguir que el sistema de calefacción funcione correctamente (excepto en vehículos equipados con calefacción adicional*).

Aire acondicionado*

Mandos

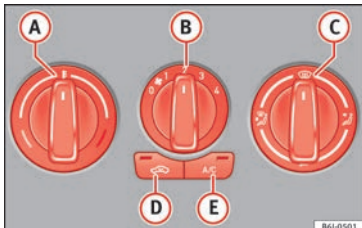


Fig. 154 Mandos del aire acondicionado en el tablero de instrumentos.

- A** Regulador de temperatura » pág. 149
- B** Mando del ventilador. El ventilador del aire tiene 4 niveles de ajuste. A velocidad baja se recomienda poner el ventilador como mínimo al nivel 1 para mejorar la entrada de aire fresco.
- C** Regulador de la distribución de aire » pág. 149
- D** Tecla de recirculación de aire
- E** Tecla **A/C** – Tecla de encendido de la refrigeración » pág. 149

El aire acondicionado sólo funciona estando el motor y el ventilador en marcha.

- Con los mandos rotativos **A**, **B** y **C** » **fig. 154** se regula la temperatura, la velocidad del ventilador y la distribución del aire.
- Pulse la tecla **D** o **E** para activar o desactivar la función correspondiente. Cuando la función está activa, se ilumina un testigo rojo en la tecla.

Para desempañar el parabrisas

- Gire el mando de distribución de aire a la posición
- Coloque el mando del ventilador en uno de los niveles, en función de la rapidez con la que se quiera desempañar.
- Gire el regulador de temperatura hasta alcanzar el grado de confort deseado.
- Cierre los difusores **3**.
- Abra y oriente los difusores **4** hacia las ventanas laterales.

ATENCIÓN

Para su seguridad, es importante que ninguna ventana esté empañada o cubierta de hielo o nieve. Sólo así se puede garantizar una buena visibilidad. Por ello, es muy importante la utilización correcta de los sistemas de calefacción y ventilación, así como de las funciones de descongelación y desempañado de los cristales.

Aviso

Tenga en cuenta las observaciones generales.



Calefacción o refrigeración del habitáculo

Calefacción del habitáculo

- Desconecte el sistema de refrigeración con la tecla » **fig. 154** **A/C** (se apaga el testigo de la tecla).
- Gire el regulador de temperatura **A** para ajustar la temperatura deseada en el habitáculo.
- Sitúe el mando del ventilador en uno de los niveles 1-4.
- Con el regulador de la distribución de aire **C** dirija el caudal de aire en la dirección que desee: (hacia el parabrisas), (hacia el pecho), (hacia la zona reposapiés) y (hacia el parabrisas y la zona reposapiés).

Refrigeración del habitáculo

- Conecte el sistema de refrigeración con la tecla **A/C** (se encenderá el indicador luminoso de la tecla).
- Gire el regulador de la temperatura hasta alcanzar la temperatura interior deseada.
- Sitúe el mando del ventilador en uno de los niveles 1-4.
- Con el regulador de la distribución de aire dirija el caudal de aire en la dirección que desee: (hacia el parabrisas), (hacia »

el pecho),  (hacia la zona reposapiés) y  (hacia el parabrisas y la zona reposapiés).

Calefacción

Para alcanzar la máxima potencia calorífica y una descongelación rápida de los cristales, el motor debe estar a temperatura de servicio.

Refrigeración

Con el aire acondicionado en funcionamiento bajan la temperatura y la humedad en el habitáculo. De esta forma, si la humedad exterior es extrema, el aire acondicionado evita que los cristales se empañen y aumenta el confort de los ocupantes.


Si el aire acondicionado no funciona puede deberse a las siguientes causas:


- El motor está parado.
- El ventilador de ventilación está desconectado.
- La temperatura exterior es inferior a +3 °C (+37 °F).
- El compresor del aire acondicionado se ha desconectado temporalmente, debido al aumento de temperatura del líquido refrigerante del motor.
- El fusible del climatizador está averiado.

- El vehículo presenta otro tipo de avería. Haga revisar el aire acondicionado en un taller especializado.

Recirculación de aire


La recirculación de aire permite que los malos olores del exterior, por ejemplo, al atravesar un túnel o en un atasco, no penetren en el habitáculo.

Si el rotativo  » fig. 154 está en posición de deshielo, la trampilla de recirculación estará siempre abierta (indicador luminoso apagado).


Si el rotativo  pasa de cualquier posición a la posición deshielo, la recirculación se desconecta automáticamente.


Conectar la recirculación


En cualquier posición del rotativo  excepto en deshielo:

- Pulse la tecla  » fig. 154, el testigo de la tecla se ilumina indicando que se ha activado la recirculación del aire interior del habitáculo.

Desconectar la recirculación

En cualquier posición del rotativo  excepto en deshielo:



- Pulse otra vez la tecla  y el testigo de la tecla apagará indicando que se ha activado la entrada de aire del exterior.

En posición de deshielo del rotativo  la entrada de aire al habitáculo es siempre desde el exterior.

ATENCIÓN

Con la recirculación de aire conectada no entra aire fresco del exterior en el habitáculo. Además, si el climatizador está desconectado, los cristales pueden empañarse rápidamente. Por este motivo, no deje conectada la recirculación de aire demasiado tiempo (peligro de accidente).

Aviso

- Al engranar la marcha atrás se conecta automáticamente la recirculación del aire para que al retroceder no entren los gases de escape en el vehículo. El testigo de control de la tecla  no se ilumina.
- Si el regulador de temperatura se sitúa en la posición de máximo frío (punto azul) y la tecla  está activada, la función "Recirculación de aire" se activará de forma automática, para refrigerar más rápidamente el habitáculo con menor consumo energético y el testigo de control de esta función se iluminará.
- Si no se desactiva la función pulsando la tecla, esta se desactivará pasados aproximadamente 20 min.

Climatronic*

Observaciones generales

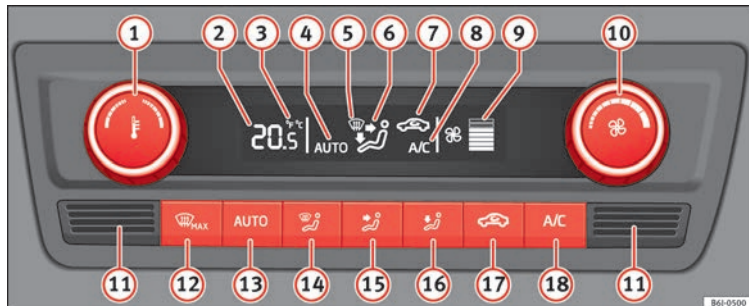


Fig. 155 Climatronic: elementos de manejo.

Lea atentamente la información complementaria »» pág. 41

El Climatronic mantiene automáticamente una temperatura confortable. Para ello se modifica automáticamente la temperatura del aire saliente, los niveles de ventilación y la distribución del aire. El sistema también tiene en cuenta la radiación solar, de forma que no es necesario corregir la regulación manualmente. También cuenta con un sensor de humedad que ayuda a desempañar el parabrisas automáticamente.

El funcionamiento automático »» pág. 152 garantiza el máximo confort en cualquier época del año.

Descripción del Climatronic

La refrigeración sólo funciona si se cumplen las siguientes condiciones:

- el motor está en marcha;
- la temperatura exterior es superior a unos $+2\text{ }^{\circ}\text{C}$ ($+36\text{ }^{\circ}\text{F}$);
- A/C (18) »» fig. 155 encendido.

Puesta en marcha del Climatronic

Cuando pulse una tecla se activará la función correspondiente, poniendo en marcha el climatizador si estuviera desconectado, excepto con la tecla (17) »» fig. 155 (recirculación).

Apagar el Climatronic

- Gire el mando (10) hacia la izquierda hasta que se apaguen los segmentos de la columna (9) »» fig. 155.
- Transcurrido **1 segundo** vuelva a girar el mando para que se apague la pantalla.

A fin de garantizar la refrigeración del motor sometido a gran esfuerzo, el compresor de aire acondicionado se desconecta en caso de una temperatura elevada del líquido refrigerante.

Ajuste recomendado para todas las épocas del año

- Ajuste la temperatura deseada, le recomendamos +22 °C (+72 °F).
- Pulse la tecla **AUTO** **13** » » fig. 155.
- Ajusta los difusores **3** y **4** » » pág. 146 para que la corriente de aire se dirija ligeramente hacia arriba.

Cambio entre los grados Centígrado y grados Fahrenheit

Mantenga pulsadas simultáneamente durante **2 segundos** las teclas **AUTO** y **A/C** » » fig. 155. En la pantalla aparecen los datos en unidades deseadas.

Aviso

- Recomendamos acudir una vez al año al servicio especializado para la limpieza del sistema Climatronic.
- En la parte inferior se encuentra el sensor de la temperatura interior **11** » » fig. 155. No lo cubra con adhesivos ni de otra forma, ya que podría influir negativamente sobre el funcionamiento del Climatronic.

Funcionamiento automático

El funcionamiento automático sirve para mantener una temperatura constante y de-

sempañar los cristales del habitáculo del vehículo.

Conectar el funcionamiento automático

- Ajuste una temperatura entre +16 °C (+64 °F) y +29 °C (+84 °F).
- Ajusta los difusores **3** y **4** » » pág. 146 para que la corriente de aire se dirija ligeramente hacia arriba.
- Pulse la tecla **AUTO** **13** » » fig. 155, en la pantalla aparece **AUTO**.

El funcionamiento automático se deshabilita pulsando la teclas de distribución del aire o subiendo o bajando la velocidad del ventilador. Sin embargo, la temperatura sigue siendo regulada.

Ajustar la temperatura

- Al conectar el encendido puede utilizar el mando **1** » » fig. 155 para ajustar la temperatura interior deseada.

La temperatura interior puede ajustarse a valores entre +16 °C (+64 °F) y +29 °C (+84 °F). En este rango la temperatura se regula automáticamente. Si se selecciona una temperatura inferior a +16 °C (+64 °F), en la pantalla se indica "LO". Si se selecciona una temperatura superior a +29 °C (+84 °F), en la pantalla se indica "HI". En ambos extremos, Climatronic funciona con la máxima potencia de refri-

geración o calefacción respectivamente. La temperatura no se regula.

En caso de distribución prolongada e irregular de la corriente de aire de los difusores (especialmente en la zona reposapiés) y grandes diferencias de temperatura, por ejemplo, al bajar del vehículo, algunas personas sensibles pueden resfriarse.

Recirculación de aire

La recirculación de aire permite que los malos olores del exterior, por ejemplo, al atravesar un túnel o en un atasco, no penetren en el habitáculo.


Encender la recirculación

- Pulse la tecla **17** » » fig. 155, en la pantalla aparece el símbolo .


Apagar la recirculación

- Pulse la tecla **17** » » fig. 155, en la pantalla desaparece el símbolo .

ATENCIÓN


Lea y tenga en cuenta las advertencias de seguridad » »  en Observaciones generales de la pág. 145.

i Aviso

Si la recirculación está encendida durante unos 15 minutos, en la pantalla empieza a parpadear el símbolo  como aviso de una recirculación prolongada. Si no desconecta la recirculación, el símbolo continuará parpadeando unos 5 minutos.


Regulación de la ventilación

El Climatronic regula automáticamente los niveles de ventilación en función de la temperatura en el habitáculo. Sin embargo, es posible ajustar los niveles de ventilación a sus necesidades.

- Gire el mando  **fig. 155** hacia la izquierda (bajar la velocidad) o hacia la derecha (subir la velocidad).

Al apagarse el ventilador, se apaga también Climatronic.




⚠ ATENCIÓN

Lea y tenga en cuenta las advertencias de seguridad **»**  en Observaciones generales de la pág. 145.

Deshielo del parabrisas**Conectar el deshielo del parabrisas**

- Pulse la tecla   **fig. 155**.

Desconectar el deshielo del parabrisas

- Pulse varias veces la tecla   **fig. 155**, o pulse la tecla .

La regulación de temperatura es automática. De los difusores **1** y **2** **»** pág. 146 sale una cantidad aumentada de aire.

Conducción**Dirección****Introducción al tema**

La dirección asistida no es hidráulica, sino electromecánica. La ventaja de esta dirección es que no necesita tubos flexibles hidráulicos, ni aceite hidráulico, ni bomba, ni filtro, ni otros componentes. El sistema electromecánico ahorra combustible. Mientras que un sistema hidráulico necesita una presión de aceite continua, la dirección electromecánica solo necesita energía cuando se utiliza.

En vehículos con dirección electromecánica, la dirección asistida se ajusta automáticamente en función de la velocidad a la que se circule, del par de giro del volante y de la orientación de las ruedas. La dirección electromecánica sólo funciona con el motor en marcha.

⚠ ATENCIÓN

Si la dirección asistida no funciona, hay que ejercer mucha más fuerza para girar el volante. Esto afecta considerablemente la seguridad del vehículo.

- La dirección asistida solo funciona con el motor en marcha.
- No permita nunca que el vehículo se desplace con el motor apagado.

- No extraiga nunca la llave de la cerradura de encendido mientras el vehículo esté en movimiento. El bloqueo de la dirección se podría activar y no funcionaría la dirección del vehículo.

Aviso

Al remolcar el vehículo hay que conectar el encendido del vehículo, a fin de que no se bloquee la dirección y funcionen los intermitentes, la bocina, los limpiacristales y los lavacristales.

Testigo de control

El testigo de control se ilumina durante unos instantes al conectar el encendido. Debe apagarse una vez arrancado el motor.



Se enciende en rojo

La dirección electromecánica está averiada.

Encargue inmediatamente la revisión de la dirección a un taller especializado.



Se enciende en amarillo

El funcionamiento de la dirección electromecánica está limitado.

Encargue inmediatamente la revisión de la dirección a un taller especializado. Si el testigo de advertencia amarillo no se enciende de nuevo tras volver a poner el motor en marcha y realizar un pequeño recorrido, **no** es necesario que acuda a un taller especializado.

La batería de 12 voltios estaba desembornada y se ha vuelto a embornar.

Realice un recorrido breve a 15-20 km/h (9-12 mph).



Parpadea en amarillo

La columna de dirección está atirantada.

Gire el volante un poco hacia uno y otro lado.

La columna de dirección no se desbloquea o no se bloquea.

Extraiga la llave de la cerradura de encendido y vuelva a conectar el encendido. Dado el caso, tenga en cuenta los mensajes que se muestren en la pantalla del cuadro de instrumentos. **No continúe la marcha** si la columna de dirección sigue bloqueada tras conectar el encendido. Solicite la ayuda de personal especializado.

ATENCIÓN

Si se ignoran los testigos de advertencia que se hubieran encendido y los correspondien-

tes mensajes, el vehículo podría quedarse parado en medio del tráfico, además de que se podrían producir accidentes y lesiones graves.

- No ignore nunca los testigos de advertencia ni los mensajes.
- Detenga el vehículo en cuanto sea posible y seguro.

Aviso

Si ignora los testigos de control que se hubieran encendido y los correspondientes mensajes, se podrían producir daños en el vehículo.

Información relativa a la dirección del vehículo

Para dificultar el robo del vehículo se debería bloquear siempre la dirección antes de abandonar el vehículo.

Bloqueo mecánico de la dirección

La columna de dirección se bloquea cuando se extrae la llave de la cerradura de encendido con el vehículo detenido.

Activar el bloqueo de la dirección

- Estacione el vehículo »»» pág. 158.
- Extraiga la llave.

- Gire un poco el volante hasta que oiga que el bloqueo de la dirección ha encastrado.

Desactivar el bloqueo de la dirección

- Gire un poco el volante para facilitar que el bloqueo se suelte.
- Introduzca la llave en la cerradura de encendido.
- Mantenga el volante en esta posición y conecte el encendido.

Dirección electromecánica

En vehículos con dirección electromecánica, la dirección asistida se ajusta automáticamente en función de la velocidad a la que se circule, del par de giro del volante y de la orientación de las ruedas. La dirección electromecánica sólo funciona con el motor en marcha.

Si la dirección asistida no funciona correctamente o no funciona en absoluto, se tendrá que aplicar bastante más fuerza de lo habitual para mover el volante.

Ayuda al control de la dirección

La ayuda al control de la dirección asiste al conductor en situaciones críticas. Al contravolantear le ayuda aplicando un par de giro adicional » » »

ATENCIÓN

La ayuda al control de la dirección asiste al conductor, junto con el ESC, para controlar la dirección del vehículo en situaciones de marcha críticas. Sin embargo, es el conductor el que tiene que controlar la dirección del vehículo en todo momento. La ayuda al control de la dirección no lo hace.

Arrancar y parar el motor

Posiciones de la llave de contacto

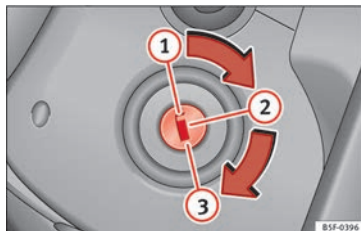


Fig. 156 Posiciones de la llave de contacto.

Lea atentamente la información complementaria » » » pág. 21

Encendido desconectado, bloqueo de la dirección

En esta posición » » » fig. 156 el encendido y el motor están desconectados, pudiéndose bloquear la dirección.

Para **bloquear la dirección** sin la llave en la cerradura de encendido, gire un poco el volante hasta que encastre de forma audible. Por lo general, debería bloquear la dirección siempre que abandone el vehículo. De esta forma dificultará que se lo roben » » » .

Conectar el encendido o el sistema de precalentamiento

Gire la llave de contacto hasta esta posición y suéltela. Si no la puede girar, o sólo con mucha dificultad, de la posición a la posición , mueva el volante de un lado a otro; de este modo lo desbloqueará.

Puesta en marcha

En esta posición se pone en marcha el motor. Al mismo tiempo se desconectan temporalmente los principales dispositivos eléctricos.

Cada vez que arranque de nuevo el vehículo tiene que girar la llave de contacto a la posición . El **bloqueo de repetición de arranque** de la cerradura de encendido impide que se pueda dañar el motor de arranque con el motor en marcha. » »

⚠ ATENCIÓN

- ¡No extraiga la llave de encendido de la cerradura hasta que el vehículo se haya detenido! De lo contrario, la dirección se puede bloquear de inmediato y existe peligro de accidente.
- Extraiga siempre la llave de contacto cuando abandone el vehículo, aunque sólo sea por poco tiempo. Esto es de especial importancia si hay niños o personas desvalidas en el vehículo, pues podrían poner en marcha el motor o accionar equipamientos eléctricos como los elevallas, con el consiguiente peligro de accidente.
- El uso no autorizado de la llave puede provocar que se arranque el motor o se accione algún equipamiento eléctrico (como los elevallas), lo que podría ocasionar que alguien resultase gravemente herido.

ⓘ CUIDADO

Únicamente con el motor parado podrá accionar el motor de arranque (posición de la llave de encendido ③).

Inmovilizador electrónico "SAFE"

El inmovilizador electrónico impide que una persona no autorizada arranque el vehículo.

En la llave hay un chip que desactiva el inmovilizador electrónico automáticamente cuando se introduce la llave en la cerradura.

El inmovilizador electrónico se activa automáticamente en cuanto se extrae la llave de la cerradura de encendido.

Por este motivo, su vehículo sólo se podrá poner en marcha con una llave original SEAT codificada correctamente.

Si en la pantalla del cuadro de instrumentos aparece el siguiente mensaje*: **SAFE**, no es posible poner en marcha el vehículo.

Sin embargo, el vehículo se podrá poner en marcha con una llave original SEAT codificada correctamente.

ⓘ Aviso

Sólo si se utilizan llaves originales SEAT se puede garantizar un perfecto funcionamiento del vehículo.

Arrancar el motor de gasolina

El motor sólo se puede poner en marcha con la llave original SEAT correspondiente a su vehículo codificada correctamente.

- Coloque la palanca del cambio en punto muerto, pise el pedal del embrague a fondo y manténgalo en esta posición para que el motor de arranque sólo accione el motor.
- Gire la llave de contacto a la posición de arranque » pág. 155.

– Suelte la llave de contacto en cuanto se ponga en marcha el motor, el motor de arranque no debe girar al mismo tiempo.

Al poner en marcha un motor muy caliente, es posible que después de arrancar haya que pisar ligeramente el acelerador.

Cuando se arranca con el motor frío, después del arranque podría oírse un breve tableteo, ya que la compensación hidráulica del juego de válvulas ha de alcanzar aún la presión de aceite necesaria. Esto es normal y carece de importancia.


Si el motor no se pone en marcha de inmediato, habrá que interrumpir el proceso de arranque después de 10 segundos y repetirlo pasado medio minuto. Si a pesar de ello el motor no se pone en marcha, habrá que comprobar el fusible de la bomba de combustible » pág. 86, Fusibles.

⚠ ATENCIÓN

- **No arranque ni haga funcionar nunca el motor en recintos cerrados o que carezcan de ventilación. Uno de los gases de escape del motor es el monóxido de carbono, un gas tóxico, incoloro e inodoro cuya inhalación puede ocasionar la muerte. El monóxido de carbono puede provocar la pérdida del conocimiento y a causa de ello la muerte.**
- **No deje nunca el vehículo sin vigilancia con el motor en marcha.**

- No utilice nunca “aerosoles para arranque en frío”, pues podrían explotar o causar un aumento repentino del régimen del motor y se correría el peligro de sufrir heridas.

ⓘ CUIDADO





- Con el motor frío, evite regímenes elevados de revoluciones, no pise a fondo el acelerador y no someta el motor a grandes esfuerzos, ya que podría resultar dañado.
- No se debe empujar o remolcar el vehículo para poner en marcha el motor durante más de 50 metros. Podría llegar combustible sin quemar al catalizador y dañarlo.
- Intente poner en marcha el vehículo con la ayuda de la batería de otro vehículo antes de intentar empujarlo o remolcando el vehículo. Tenga en cuenta y siga las indicaciones de la  pág. 55, Ayuda de arranque.

🌿 Nota relativa al medio ambiente


No caliente el motor haciéndolo funcionar con el vehículo parado. Emprenda la marcha de inmediato conduciendo suavemente. De esta forma el motor alcanza antes su temperatura de servicio y se reducen las emisiones de gases.

Arrancar el motor diésel

El motor sólo se puede poner en marcha con la llave original SEAT correspondiente a su vehículo codificada correctamente.

- Coloque la palanca del cambio en punto muerto, pise el pedal del embrague a fondo y manténgalo en esta posición para que el motor de arranque sólo accione el motor.
- Gire la llave de contacto hasta la posición  **fig. 156**  2. El testigo  se encenderá en caso de precalentamiento del motor.
- En cuanto se apague el testigo, gire la llave de encendido a la posición  3 para poner en marcha el motor y no pise el acelerador.
- Suelte la llave de contacto en cuanto arranque el motor. El motor de arranque no debe girar al mismo tiempo.

Cuando se arranca con el motor frío, después del arranque podría oírse un breve tableteo, ya que la compensación hidráulica del juego de válvulas ha de alcanzar aún la presión de aceite necesaria. Esto es normal y carece de importancia.

Si tuviera problemas para arrancar el vehículo, consulte el  pág. 55.

Sistema de precalentamiento para motores diésel

No debería estar conectado ninguno de los dispositivos eléctricos principales durante el


precalentamiento, ya que se descarga la batería de un modo innecesario.

Arranque el motor en cuanto se apague el testigo de precalentamiento.


Puesta en marcha de un motor diésel tras haber quedado el depósito vacío

Si el depósito de combustible quedó completamente vacío, la puesta en marcha de los vehículos diésel después de repostar puede durar más de lo normal, incluso hasta un minuto. Esto se debe a que el sistema de combustible tiene que eliminar primero el aire.

⚠ ATENCIÓN

Tenga en cuenta las advertencias de seguridad  en Arrancar el motor de gasolina de la pág. 156.

ⓘ CUIDADO

- Con el motor frío, evite regímenes elevados de revoluciones, no pise a fondo el acelerador y no someta el motor a grandes esfuerzos, ya que podría resultar dañado.
- No se debe empujar o remolcar el vehículo para poner en marcha el motor durante más de 50 metros. Podría llegar combustible sin quemar al catalizador y dañarlo.
- Intente poner en marcha el vehículo con la ayuda de la batería de otro vehículo antes de intentarlo empujando o remolcando el vehículo. Tenga en cuenta y siga las indicaciones de la  pág. 55, Ayuda de arranque.

Nota relativa al medio ambiente

No caliente el motor haciéndolo funcionar con el vehículo parado. Emprenda la marcha de inmediato. De esta forma el motor alcanza antes su temperatura de servicio y se reducen las emisiones de gases.

Parar el motor

- Detenga el vehículo.
- Gire la llave de contacto a la posición **» fig. 156 ①**.

Después de parar el motor y desconectar el encendido, es posible que el ventilador siga funcionando durante un máximo de 10 minutos. También es posible que se encienda de nuevo en caso de que la temperatura del líquido refrigerante aumente debido al calor acumulado debajo del vano motor o que éste se caliente todavía más debido a una prolongada exposición a la radiación solar.

ATENCIÓN

- No pare nunca el motor hasta que el vehículo no se haya detenido completamente.
- El servofreno sólo funciona con el motor en marcha. Con el motor parado se necesita más fuerza para frenar. Puesto que no se puede frenar de forma normal, se podría sufrir algún accidente e incluso lesiones graves.

- Al extraer la llave de contacto, el bloqueo de la dirección se puede bloquear de inmediato. Ya no es posible girar el volante del vehículo, por lo que existe peligro de accidente.
- La dirección asistida no funciona con el motor apagado y se necesita más fuerza para girar el volante.
- Si se extrae la llave de la cerradura de encendido, podría activarse el bloqueo de la dirección y no funcionaría la dirección del vehículo.

CUIDADO

Al someter el motor a grandes esfuerzos, después de pararlo se acumula calor en el vano motor, lo que puede ocasionar una avería del mismo. Por este motivo, déjelo funcionar al ralentí durante unos 2 minutos antes de apagarlo.

Frenar y estacionar

Capacidad y distancia de frenado

La efectividad de los frenos depende considerablemente del grado de desgaste de las **pastillas** de freno. Dicho desgaste depende en gran medida del uso del vehículo y del estilo de conducción. Si utiliza su vehículo frecuentemente en tráfico urbano y recorridos breves, o bien conduce de forma deportiva, le recomendamos que acuda regularmente a

un servicio técnico, antes de lo previsto en el Programa de mantenimiento, para que comprueben el grosor de las pastillas.

Si conduce con **frenos mojados**, como por ejemplo al atravesar zonas de agua en días de fuerte lluvia o incluso después de lavar el vehículo, el efecto de los frenos se verá influenciado negativamente debido a que los discos de freno están mojados o incluso helados (en invierno): en este caso, habrá que frenar repetidas veces hasta que los frenos se “sequen”.

ATENCIÓN


Las anomalías en el sistema de frenos y las distancias de frenado más largas aumentan el peligro de sufrir un accidente.

- Las pastillas de freno nuevas deben asentarse primero, por lo que en los primeros 200 km no ofrecen todavía una fricción óptima. Esta capacidad de frenado, ligeramente reducida, se puede compensar pisando con mayor fuerza el freno, lo cual también es válido cuando sea necesario cambiar más adelante las pastillas.
- En caso de frenos mojados o helados, y al circular por calzadas rociadas con sal, puede verse disminuida la eficacia de la frenada.
- En pendientes los frenos se necesitan excesivamente y se recalientan rápido. Antes de bajar una pendiente prolongada muy pronunciada, reduzca la velocidad y cambie a una marcha o gama (según el caso) más corta. De

esta forma, aprovecha la acción del freno motor y alivia los frenos.

- No “haga patinar” los frenos, pisando ligeramente el pedal. Un frenado constante provoca el recalentamiento de los frenos y alarga la distancia de frenado. En lugar de ello, frene a intervalos.
- No circule con el motor parado. La distancia de frenado aumenta considerablemente, cuando el servofreno no está activo.
- Si el líquido de frenos pierde su viscosidad y se somete el freno a grandes esfuerzos, pueden formarse burbujas de vapor en el sistema de frenos. Como consecuencia queda reducida la efectividad de los frenos.
- Los alerones delanteros que no sean de serie o presenten desperfectos pueden repercutir negativamente en la ventilación de los frenos y provocar un recalentamiento de los mismos. Antes de la compra de accesorios hay que observar las indicaciones correspondientes » pág. 198, Modificaciones técnicas.
- Si uno de los circuitos del sistema de frenos dejase de funcionar, la distancia de frenado aumenta considerablemente. Acuda de inmediato a un taller especializado y evite recorridos innecesarios.



Testigo de control

Situaciones en las que se ilumina el testigo *

- Si el nivel del líquido de frenos es demasiado bajo » pág. 219.
- Si hay una avería en el sistema de frenos.

Este testigo también puede encenderse en ocasiones junto con el testigo del ABS.

ATENCIÓN

- Si el testigo de los frenos no se apaga o bien se ilumina durante la marcha, quiere decir que el nivel del líquido de frenos es demasiado bajo, por lo que existe peligro de accidente » pág. 219, Líquido de frenos. Detenga el vehículo y no continúe la marcha. Solicite la ayuda de un técnico.
- Si se ilumina el testigo de los frenos  junto con el testigo del ABS  puede deberse a un funcionamiento incorrecto del ABS. Cuando falla esta función, las ruedas traseras pueden bloquearse con relativa rapidez. En determinadas circunstancias, puede producirse un derrape en la parte trasera del vehículo, con el peligro de perder el control sobre el mismo. Pare el vehículo y solicite la ayuda de un técnico.

Freno de mano

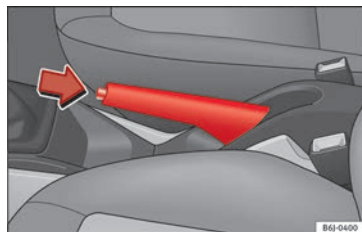



Fig. 157 Freno de mano entre los asientos delanteros.

Con el freno de mano accionado se evita que el vehículo se mueva de forma accidental. Deje siempre puesto el freno de mano cuando abandone o aparque el vehículo.

Poner el freno de mano

– Tire con fuerza de la palanca del freno de mano hacia arriba » fig. 157.

Quitar el freno de mano

– Tire ligeramente de la palanca hacia arriba, presione el botón de desbloqueo en la dirección de la flecha » fig. 157 y baje completamente la palanca » .

Se deberá tirar siempre de la palanca del freno de mano *hasta el tope*, con el fin de evitar »

que por descuido se conduzca con el freno puesto » » » ⚠.

Cuando el freno de mano está puesto y el encendido conectado, se ilumina el testigo luminoso Ⓢ. El testigo se apaga al quitar el freno de mano.

⚠ ATENCIÓN

- No utilice nunca el freno de mano para detener el vehículo en marcha. La distancia de frenado es mucho mayor, ya que sólo se frenan las ruedas traseras. ¡Peligro de accidente!
- Si se quita el freno de mano sólo parcialmente, puede producirse un calentamiento excesivo de los frenos traseros, lo que puede afectar al funcionamiento del sistema de frenos, con el consiguiente peligro de accidente. Se produce además un desgaste prematuro de las pastillas de los frenos traseros.

ⓘ CUIDADO

No olvide dejar puesto el freno de mano siempre que abandone el vehículo. Engrane además la 1.ª marcha. En vehículos con cambio automático, sitúe palanca de cambios en posición P.

Estacionar

Cuando aparque, deje siempre puesto el freno de mano.

A la hora de aparcar, tenga en cuenta lo siguiente:

- Pare el vehículo con el pedal de freno.
- Ponga el freno de mano.
- Engrane la 1.ª marcha.
- Pare el motor y extraiga la llave de contacto de la cerradura de encendido. Gire un poco el volante para que encastre el bloqueo de la dirección.
- No deje nunca ninguna llave del vehículo dentro del mismo » » » ⚠.

Al aparcar en subidas y bajadas también hay que tener en cuenta lo siguiente:

Gire el volante de tal modo que, si el vehículo se pusiera en movimiento, se desplace en dirección al bordillo.

- Cuando quiera estacionar el vehículo en una **pendiente hacia abajo**, deje las ruedas delanteras giradas hacia la derecha de forma que apunten *hacia el bordillo*.
- Cuando quiera estacionar el vehículo en una **pendiente hacia arriba**, deje las ruedas delanteras giradas hacia la izquierda de forma que apunten *en sentido contrario al bordillo*.
- Deje siempre el vehículo inmovilizado de la forma habitual, es decir, deje bien puesto el freno de mano y engrane la 1.ª marcha.

⚠ ATENCIÓN

- Elimine todo riesgo posible no dejando el vehículo sin vigilancia.
- No estacione nunca el vehículo en zonas donde el sistema de escape pueda entrar en contacto con hierba seca, matorrales, combustible derramado o materiales altamente inflamables.
- No permita que los pasajeros permanezcan en el vehículo si está cerrado, ya que las puertas y ventanas no se pueden abrir desde dentro y en caso de emergencia no se podría abandonar el vehículo. Además, las puertas cerradas dificultan el rescate de los ocupantes del vehículo.
- No deberían dejarse nunca niños solos en el vehículo. Podrían quitar, por ejemplo, el freno de mano o mover la palanca del cambio, lo que ocasionaría que el vehículo se pusiese en movimiento pero sin control.
- Dependiendo de la estación del año, en un vehículo estacionado pueden llegar a alcanzarse temperaturas casi mortales.

Sistemas de frenado y estabilización

Control electrónico de estabilización (ESC)*

Este control electrónico de estabilización reduce el riesgo de derrapar y mejora la estabilidad del vehículo.

El control electrónico de estabilización (ESC) incluye el bloqueo electrónico del diferencial (EDS) y la regulación antipatinaje en la aceleración (ASR). El ESC funciona conjuntamente con el ABS. Si falla el ESC o el ABS se iluminan ambos testigos de control.

El ESC se activa automáticamente al poner en marcha el motor.

El ESC está siempre activado, no es posible desactivarlo. Con el sistema Easy Connect solo es posible desactivar el ASR o bien seleccionar el modo Sport.

El ASR se puede desactivar en aquellos casos en los que se desee que patinen las ruedas
» pág. 162.

Por ejemplo:

- al conducir con cadenas para la nieve,
- al conducir por nieve profunda o terreno blando,
- para desatascar el vehículo en vaivén.

A continuación se debe presionar la tecla para activar de nuevo el ASR.



Control electrónico de estabilización (ESC)*

El ESC reduce el peligro de derrape al frenar las ruedas de forma individual.

Con ayuda del giro del volante y de la velocidad del vehículo se determina la dirección deseada por el conductor y se compara constantemente con el comportamiento real del vehículo. Al producirse irregularidades, como por ejemplo, si el vehículo empieza a derrapar, el ESC frena la rueda adecuada automáticamente.

El vehículo recupera su estabilidad mediante las fuerzas aplicadas sobre la rueda al frenar. Si tiende a sobrevirar (derrape del tren trasero), el sistema actúa sobre la rueda delantera que describe la trayectoria exterior de la curva.

Testigo de control


Existen dos testigos de información sobre el control electrónico de estabilización. El testigo  informa sobre la función y el  sobre el estado de desconexión.

Ambos testigos se iluminan simultáneamente al conectar el encendido y deberán apagarse después de unos 2 segundos, que es el tiempo que dura el chequeo de la función.


Este programa incluye los sistemas ABS, EDS y ASR. También incluye la ayuda a la frenada de emergencia (BAS).

El testigo tiene las siguientes funciones:

- Parpadea durante la marcha cuando interviene el ASR/ESC.
- Se ilumina si existe una anomalía en el ESC.
- Puesto que el ESC funciona en combinación con el ABS, si falla el ABS también se ilumina el testigo del ESC.

Si este testigo de control  se queda encendido después de arrancar el motor, esto puede deberse a que la función haya sido desactivada por el sistema. En este caso, el ESC puede volver a activarse desconectando y volviendo a conectar el encendido. Cuando el testigo de control se apaga, esto quiere decir que el sistema queda de nuevo listo para funcionar.

El testigo informa sobre el estado de desconexión del sistema:

- Permanece encendido cuando desconectamos el ASR al pulsar el interruptor de  o seleccionamos el modo ESC Sport, solo mediante el Easy Connect.



⚠ ATENCIÓN

- No se debe olvidar que el control electrónico de estabilización (ESC) no puede superar los límites impuestos por la física. Téngase en cuenta este hecho sobre todo al circular por una carretera resbaladiza o mojada, o al circular con remolque.
- El estilo de conducción deberá adaptarse siempre al estado de la calzada y a las condiciones del tráfico. La mayor seguridad proporcionada por el ESC no deberá inducir a correr ningún riesgo.

ⓘ CUIDADO

- Para garantizar el correcto funcionamiento del ESC, deberán utilizarse neumáticos idénticos en las cuatro ruedas. Si los neumáticos presentarían perímetros de rodadura desiguales podría reducirse la potencia del motor.
- Las modificaciones efectuadas en el vehículo (p. ej., en el motor, en el sistema de frenos, en el tren de rodaje o en la combinación de ruedas/neumáticos), pueden afectar al funcionamiento del ABS, EDS, ESC y ASR.

Regulación antipatinaje de las ruedas motrices (ASR)*


La regulación antipatinaje impide que las ruedas motrices patinen al acelerar. Este sistema siempre incluye ABS.

Descripción y funcionamiento de la regulación antipatinaje en la aceleración (ASR)

En los vehículos con tracción delantera, el sistema ASR interviene, reduciendo la potencia del motor, para evitar el patinaje de las ruedas motrices al acelerar. Este sistema opera en toda la gama de velocidades junto con el sistema ABS. Si se produce una avería en el ABS, deja de funcionar también el ASR.

Mediante el ASR se mejora notablemente, o incluso se hace posible, el arranque, la aceleración o la subida en pendientes, aun cuando la calzada presente condiciones desfavorables.



El ASR se conecta automáticamente al arrancar el motor. En caso necesario, se podrá conectar o desconectar mediante el sistema Easy Connect.

Con el ASR desconectado se ilumina el testigo . Normalmente debería llevarse siempre conectado. Sólo en casos excepcionales, es decir, cuando se desee que patinen las ruedas, se podrá desconectar mediante el pulsador de ESC, por ejemplo:

- Con rueda de emergencia de tamaño reducido.
- Llevando puestas las cadenas antinieve.
- Al conducir por nieve profunda o por terreno blando.
- Con el vehículo atascado, para sacarlo “colupiándolo.”

Después debería volver a conectarse el dispositivo.


Testigo de control

Existen dos testigos de información sobre el control de tracción:  y . Ambos testigos se iluminan simultáneamente al conectar el encendido y deberán apagarse después de aproximadamente 2 segundos, que es el tiempo que dura el chequeo de la función.

El testigo  tiene la siguiente función:

- Parpadea cuando interviene el ASR, estando el vehículo en marcha.

Si el sistema está desconectado o si hay algún fallo en el mismo, entonces permanece encendido. Puesto que el ASR funciona en combinación con el ABS, si falla el ABS, también se ilumina el testigo del ASR. Para más información, consulte **»» pág. 162.**

El testigo  informa sobre el estado de desconexión del sistema:

- Permanece encendido cuando desconecta el ASR a través del Easy Connect.

Mediante el Easy Connect se restablece la función ASR y el testigo se apaga.

⚠ ATENCIÓN

- No se debe olvidar que ni con el ASR se pueden salvar los límites impuestos por las

leyes físicas. Téngase en cuenta este hecho, sobre todo al circular por una carretera resbaladiza o mojada, o al circular con remolque.

- El estilo de conducción deberá adaptarse siempre al estado de la calzada y las condiciones del tráfico. La mayor seguridad proporcionada por el ASR no deberá inducir a correr ningún riesgo.

ⓘ CUIDADO

- Para garantizar el correcto funcionamiento del ASR, deberán utilizarse neumáticos idénticos en las cuatro ruedas. Si los neumáticos presentaran perímetros de rodadura desiguales podría reducirse la potencia del motor.
- Las modificaciones efectuadas en el vehículo (p. ej., en el motor, en el sistema de frenos, en el tren de rodaje o en la combinación de ruedas/ neumáticos), pueden afectar al funcionamiento del ABS y ASR.

Conectar/desconectar el ESC y ASR

El ESC se conecta automáticamente al arrancar el motor y sólo funciona con el motor en marcha e incluye los sistemas ABS, EDS y ASR.

La función ASR y el ESC únicamente deberán desconectarse en situaciones en las que no se logre suficiente tracción, entre otras:


- Al circular por nieve profunda o terreno poco firme.
- Para “desatascar” el vehículo si queda atrapado.

A continuación, vuelva a conectar la función ASR y el ESC.


En función de los acabos y versiones existe la posibilidad, o bien de desconectar sólo el ASR o bien de activar el ESC modo Sport.

ESC en modo “Sport”

Mediante el menú del sistema Easy Connect » pág. 106 se conecta el modo Sport. Las intervenciones del ESC para estabilizar el vehículo se ven limitadas; la regulación antipatinaje (ASR) se desconecta » ⚠.


El testigo de control  se ilumina. En vehículos con sistema de información para el conductor* se mostrará la indicación para el conductor **Control de estabilización (ESC): sport. ¡Atención! Estabilidad limitada.**

Desconectar el modo “Sport” del ESC

Mediante el menú del sistema Easy Connect » pág. 106. El testigo  se apaga. En vehículos con sistema de información para el conductor* se mostrará la indicación para el conductor **Control de estabilización (ESC): on.**


Desconectar el ASR

Mediante el menú del sistema Easy Connect se desconecta el ASR » pág. 106. La regulación antipatinaje queda desactivada.

El testigo de control  se ilumina. En vehículos con sistema de información para el conductor* se mostrará la indicación para el conductor **ASR desactivado.**

Conectar el ASR

Mediante el menú del sistema Easy Connect » pág. 106 se conecta el ASR. La regulación antipatinaje queda activada.

El testigo de control  se apaga. En vehículos con sistema de información para el conductor* se mostrará la indicación para el conductor **ASR activado.**

- Active o desactive la función ASR o el ESC en el sistema de Easy Connect mediante la tecla **CAR** y los botones de función **Setup** y **Sistema ESC**.

⚠ ATENCIÓN

El ESC Sport debería activarse únicamente cuando la situación del tráfico y la habilidad del conductor así lo permitan: ¡riesgo de derrapar!

- Con el ESC en modo Sport, la función estabilizadora queda limitada para poder permitir una conducción más deportiva. Las ruedas motrices podrían patinar, y el vehículo podría derrapar.

i Aviso

Si se desconecta el ASR o se selecciona el modo Sport del ESC, se desconecta el regulador de velocidad*.

Bloqueo electrónico del diferencial (EDS)*

El EDS funciona conjuntamente con el ABS en los vehículos equipados con el control electrónico de estabilización (ESC)*.

Mediante el EDS se mejora notablemente, o incluso se hace posible, el arranque, la aceleración o la subida en pendientes, aun cuando la calzada presenta condiciones desfavorables.

El sistema controla el número de vueltas de las ruedas motrices mediante los sensores del ABS.


Si la velocidad de marcha no supera los 80 km/h (50 mph), las diferencias de giro del orden de unas 100 vueltas/min, que pudieran darse entre las ruedas motrices debido al estado *parcialmente* resbaladizo de la calzada, se compensan frenando la rueda que patina, transmitiéndose el esfuerzo motriz a la otra rueda mediante el diferencial.

Para que el freno de disco de la rueda que frena no se recaliente, el EDS se autod desconecta en caso de necesidad extrema. El ve-

hículo seguirá funcionando con las mismas propiedades que las de otro sin EDS. Por este motivo no se advierte de la desconexión del EDS.

El EDS se vuelve a conectar automáticamente en cuanto el freno se ha enfriado.

Testigo de control

Si se produce una avería del EDS, se ilumina el testigo de control del ABS  » pág. 165. Acuda cuanto antes a un taller especializado.

ATENCIÓN

- Pise el acelerador con precaución para aumentar la velocidad sobre firme resbaladizo, por ejemplo, sobre hielo y nieve. Las ruedas motrices pueden llegar a patinar, a pesar del EDS, mermando la seguridad de conducción.
- El estilo de conducción debe adaptarse siempre al estado de la calzada y a las condiciones del tráfico. La mayor seguridad que proporciona el EDS no deberá inducir a correr ningún riesgo.

CUIDADO

Las modificaciones que se efectúen en el vehículo (p. ej., en el motor, en el sistema de frenos, en el tren de rodaje o en la combinación de ruedas/neumáticos) pueden afectar al funcionamiento del EDS » pág. 198.

Asistente de frenada hidráulico (HBA)*

La función (asistente de frenada hidráulico HBA) sólo se incorpora en vehículos equipados con ESC.

En una situación de emergencia, la mayoría de los conductores frenan a tiempo, aunque sin ejercer la presión máxima. De este modo la distancia de frenado aumenta innecesariamente.

Es en este momento cuando actúa el asistente de frenada hidráulico. Al accionar el pedal del freno rápidamente, el asistente lo interpreta como una situación de emergencia. Este establece lo antes posible la máxima presión de frenado, para activar el ABS con mayor rapidez y eficacia, y acortar así la distancia de frenado.

No disminuya la presión sobre el pedal del freno, ya que al soltarlo se desconecta automáticamente.

Encendido automático de las luces de emergencia

Se señalará automáticamente que se está realizando una frenada brusca o de emergencia mediante el parpadeo de las luces de freno. Si la frenada de emergencia continuara hasta la parada del vehículo, en ese momento se encenderán las luces de emergencia o "warning", permaneciendo desde entonces

las luces de freno encendidas fijas. Las luces de emergencia se apagarán de forma automática al iniciar nuevamente la marcha o bien mediante la pulsación del interruptor “warning”.

⚠ ATENCIÓN

- El riesgo de accidente aumenta si circula a una velocidad excesiva, si se acerca demasiado al vehículo que precede al suyo o si la calzada está resbaladiza o mojada. El asistente de frenada no reduce el riesgo de sufrir un accidente, que supone circular bajo estas circunstancias.
- El asistente de frenada no puede salvar los límites impuestos por las leyes físicas; un firme resbaladizo o mojado sigue siendo peligroso incluso con dicho asistente. Trate de adecuar siempre la velocidad al estado de la calzada y al tráfico. El hecho de ser mayor la seguridad que brinda este sistema, no debería inducir a correr ningún riesgo, existe peligro de accidente.

Sistema antibloqueo (ABS)

El sistema antibloqueo (ABS) impide que las ruedas se bloqueen al frenar y contribuye significativamente a aumentar la seguridad activa al conducir.


Funcionamiento del ABS

Cuando una rueda gira a una velocidad insuficiente, en relación con la velocidad del vehículo, y tiende a bloquearse, se reduce la presión de frenado aplicada a dicha rueda. Este proceso de regulación se pone de manifiesto mediante una **vibración del pedal de freno**, que va acompañada de ruidos. De esta forma, se advierte al conductor de que las ruedas tienden a bloquearse y de que interviene el ABS. Para que el ABS pueda actuar de forma óptima en estas circunstancias, se mantendrá pisado el pedal de freno, pero en ningún caso se ha de “bombear”.


Al frenar bruscamente sobre firme resbaladizo, la manejabilidad de la dirección se mantiene a un nivel óptimo, puesto que las ruedas no se bloquean.

Sin embargo, el ABS no reduce *siempre* la distancia de frenado. Si se conduce sobre grava o nieve caída recientemente sobre un suelo resbaladizo, la distancia de frenado puede ser incluso mayor.

Testigo de control

El testigo de control  se ilumina durante unos instantes al conectar el encendido. Se apaga una vez finalizado el proceso automático de verificación.



El ABS está averiado si:

- El testigo de control  no se ilumina al conectar el encendido.
- El testigo de control no se apaga después de unos segundos.
- El testigo de control se ilumina durante la marcha.

Todavía puede frenarse el vehículo con el sistema de frenos normal, es decir, sin el ABS. Acuda cuanto antes a un taller especializado.

Si hay una anomalía en el ABS, se ilumina también el testigo de control del ESC* y el de la presión de los neumáticos.

Avería general del sistema de frenos



Si se ilumina el testigo del ABS  junto con el testigo del sistema de frenos , tanto el ABS como el sistema de frenos están averiados »» ⚠.

⚠ ATENCIÓN

- El ABS no puede salvar los límites impuestos por las leyes físicas; un firme resbaladizo o mojado sigue siendo peligroso incluso con ABS. Cuando el ABS está activo, habrá que adaptar inmediatamente la velocidad a las condiciones viales y del tráfico. El hecho de ser mayor la seguridad que brinda este sistema, no debería inducir a correr ningún riesgo, existe peligro de accidente.

- La eficacia del ABS depende también de los neumáticos »» pág. 224.
- Si se efectúan modificaciones en el tren de rodaje o en el sistema de frenos, se podría ver afectado seriamente el funcionamiento del ABS.

⚠ ATENCIÓN

- Antes de abrir el capó del motor, tenga en cuenta las advertencias »» pág. 211, Trabajos en el vano motor.
- En caso de que el testigo del sistema de frenos  se encienda junto con el testigo del ABS , detenga inmediatamente el vehículo y compruebe el nivel del líquido de frenos »» pág. 219, Líquido de frenos. Si el nivel del líquido de frenos se encuentra por debajo de la marca “MIN”, detenga el vehículo, ya que existe peligro de accidente. Solicite la ayuda de un técnico.
- Si el nivel del líquido de frenos es correcto, entonces puede que la anomalía en el sistema de frenos se deba a un funcionamiento incorrecto del ABS. Cuando falla esta función, las ruedas traseras pueden bloquearse con relativa rapidez. En determinadas circunstancias, puede producirse un derrape en la parte trasera del vehículo, con el peligro de perder el control sobre el mismo. Pare el vehículo y solicite la ayuda de un técnico.

Gestión electrónica del par motriz (XDS)*

En el momento de trazar una curva, el mecanismo diferencial del eje motriz permite que la rueda exterior gire a mayor velocidad que la interior. De esta forma, la rueda que está girando a mayor velocidad (exterior) recibe menor par motriz que la interior. Esto puede provocar que en determinadas situaciones el par entregado a la rueda interior sea excesivo, provocando su patinaje. En cambio, la rueda exterior está recibiendo menor par motriz del que podría transmitir. Este efecto provoca una pérdida global de adherencia lateral en el eje delantero, que se traduce en un subviraje o “alargamiento” de la trayectoria.

El sistema XDS es capaz, a través de los sensores y señales del ESC, de detectar y corregir este efecto.

El XDS, a través del ESC frenará las ruedas interiores y contrarrestará el exceso de par motriz en la rueda motriz interior. Ello provocará que la trayectoria solicitada por el conductor se realice con más precisión.

El sistema XDS funciona en combinación con el ESC y permanece siempre activo, aunque el control de tracción ASR esté desconectado o el ESC esté en modo Sport.

Servofreno

El servofreno aumenta la presión que usted ejerce al pisar el pedal del freno. Sólo funciona **con el motor en marcha**.

Si el servofreno no funciona, por ejemplo, cuando el vehículo está siendo remolcado o porque dicho dispositivo está averiado, se ha de pisar el pedal con más fuerza para frenar.

⚠ ATENCIÓN

La distancia de frenado aumenta por causas externas.

- **No circule nunca con el motor parado. De lo contrario existe peligro de accidente. La distancia de frenado aumenta considerablemente, cuando el servofreno no está activo.**
- **Si el servofreno no funciona, por ejemplo, cuando el vehículo está siendo remolcado, se ha de pisar el pedal con más fuerza para frenar.**

Asistente de arranque en pendientes*

Esta función sólo se incorpora en vehículos equipados con ESC.

El asistente de arranque en pendientes ayuda al conductor a iniciar la marcha cuesta arriba manteniendo el vehículo detenido.

El sistema mantiene la presión de freno durante aproximadamente 2 segundos tras quitar el conductor el pie del pedal de freno, para evitar que el vehículo se desplace hacia atrás durante la maniobra de arrancada. Durante esos 2 segundos el conductor tiene tiempo suficiente para soltar el pedal de embrague y acelerar sin que el vehículo se desplace y sin tener que utilizar el freno de mano, haciendo la arrancada más fácil, cómoda y segura.

Las condiciones para su funcionamiento son:

- encontrarse en una rampa,
- puertas cerradas,
- vehículo detenido completamente,
- motor en marcha y freno pisado,
- además de tener la marcha puesta o estar en punto muerto para el cambio manual y tener la palanca selectora en las posiciones **S**, **D** o **R**, en el caso de cambio automático.

El sistema también está activo en subida marcha atrás.

⚠️ ATENCIÓN

- **Si no pone su vehículo en marcha inmediatamente después de haber quitado el pie del pedal de freno, el vehículo podría empezar a desplazarse hacia abajo en determinadas circunstancias. Pise el pedal de freno o ponga el freno de mano inmediatamente.**

- **Si el motor se cala, pise el pedal de freno o ponga el freno de mano de inmediato.**
- **Si circula en caravana en subidas y quiere evitar que el vehículo se desplace involuntariamente hacia atrás en la fase de puesta en marcha, mantenga pisado el pedal de freno durante algunos segundos, antes de ponerse en movimiento.**

📄 Aviso

En su Servicio Oficial o en un taller especializado le pueden informar si su vehículo va equipado con este sistema.

Cambio manual

Conducción con cambio manual

Lea atentamente la información complementaria » 📖 pág. 39

Determinadas versiones del modelo pueden incorporar un cambio manual de 6 velocidades, cuyo esquema viene representado en la palanca del cambio.

La marcha atrás sólo se debe colocar cuando el vehículo esté parado. Con el motor en marcha, se deben esperar unos 6 segundos aproximadamente con el embrague pisado a fondo antes de meter dicha marcha, a fin de proteger el cambio.

Estando el encendido conectado, las luces de marcha atrás se encienden al engranar la marcha atrás.

⚠️ ATENCIÓN

- **Si el motor está en marcha, el vehículo se pone en movimiento en cuanto se mete una marcha y se suelta el pedal del embrague.**
- **No ponga nunca la marcha atrás con el vehículo en movimiento, de lo contrario existe peligro de accidente.**

📄 Aviso

- **Durante la marcha no se debe dejar la mano descansando sobre la palanca de cambios. La presión de la mano se transmite a las horquillas del cambio, lo que puede provocar a la larga un desgaste prematuro de las mismas.**
- **Al cambiar de marcha, pise siempre el pedal del embrague a fondo para evitar posibles daños y un desgaste innecesarios.**
- **No mantenga parado el vehículo cuesta arriba con el embrague "patinando". Esto tiene como consecuencia un desgaste prematuro del embrague y posibles daños.**
- **No dejar apoyado el pie en el pedal de embrague; aunque la presión parezca insignificante, puede provocar el desgaste prematuro del disco de embrague. Utilice el reposapiés mientras no deba cambiar de marcha.**

Recomendación de marcha

✓ Válido para vehículos: con cambio manual

En la pantalla del cuadro de instrumentos de algunos vehículos aparece durante la conducción una recomendación con el número de la marcha que vendría elegir para ahorrar combustible.

Indicación	Significado
3	Está seleccionada la marcha óptima.
4 ▲	Se recomienda cambiar a una marcha superior.
2 ▼	Se recomienda cambiar a una marcha inferior.

Información relativa a la “limpieza” del filtro de partículas diésel

La gestión del sistema de escape detecta que el filtro de partículas diésel está próximo a saturarse y contribuye a la autolimpieza del mismo recomendando la marcha óptima. Para ello es posible que sea necesario circular de manera excepcional con un régimen elevado del motor » pág. 178.

⚠ ATENCIÓN

La recomendación de marcha sólo es una función auxiliar y en ningún caso puede sustituir la atención del conductor.

- La responsabilidad de elegir la marcha correcta en función de las circunstancias, por ejemplo, al adelantar, al subir o bajar una pendiente, o cuando se lleva un remolque, recae sobre el conductor.

🌿 Nota relativa al medio ambiente

Seleccionando la marcha óptima se puede ahorrar combustible.

ℹ Aviso

La indicación de la marcha recomendada se apaga al pisar el pedal del embrague.

Cambio automático*

Programas de conducción

Lea atentamente la información complementaria » 📖 pág. 40

El cambio automático dispone de dos programas de conducción.

Seleccionar el programa normal

– Sitúe la palanca en la posición D.

Seleccionar el programa deportivo

– Sitúe la palanca en la posición S.

Cuando se selecciona el programa normal **D**, se conduce de forma económica, es decir, se trata de un programa de conducción orientado a reducir el consumo de combustible. El cambio pasa lo antes posible a una marcha más larga y lo más tarde posible a una más corta.

Cuando se selecciona el programa deportivo **S** se conduce un programa orientado a una conducción deportiva, es decir, se trata de un programa que aprovecha al máximo las reservas de potencia del motor retrasando el cambio a una marcha más larga.

Posiciones de la palanca selectora

Lea atentamente la información complementaria » 📖 pág. 40

Posiciones de la palanca selectora

La posición actual de la palanca selectora aparecerá tanto en la pantalla del cuadro de

instrumentos¹⁾ como junto a la propia palanca. En la pantalla aparece además la marcha seleccionada por el cambio automático.

Indicador de marchas del Tiptronic

Si se selecciona el modo manual del cambio automático, en la pantalla aparecerá la marcha seleccionada en cada momento¹⁾.

P - Bloqueo de aparcamiento

Cuando la palanca selectora se encuentra en esta posición, las ruedas motrices están bloqueadas.

La posición **P** de la palanca sólo se tiene que seleccionar si el vehículo está detenido.

Para sacar la palanca selectora de la posición **P**, mantenga pulsada la tecla de bloqueo de la palanca y pise simultáneamente el pedal del freno teniendo el encendido conectado.

Para situar la palanca selectora en la posición **P**, sólo hay que apretar la tecla de bloqueo y, en caso necesario, pisar el pedal del freno.

R - Marcha atrás

En esta posición, la marcha atrás está puesta.

La marcha atrás sólo debe engranarse con el vehículo detenido y el motor al ralentí.

Para situar la palanca selectora en la posición **R**, se ha de apretar la tecla de bloqueo y pisar el freno simultáneamente teniendo el encendido conectado.

Con la palanca selectora en la posición **R** y el encendido conectado ocurre lo siguiente:

- Se encienden las luces de marcha atrás.
- El climatizador cambia automáticamente el modo de recirculación de aire.
- El limpiacristales se pone en funcionamiento si el limpiaparabrisas está conectado.
- Se activa el control de la distancia de aparcamiento*.

N - Punto muerto (ralentí)

Cuando la palanca selectora se encuentra en esta posición, el cambio está en punto muerto, no se transmite ningún movimiento a las ruedas y no se puede frenar mediante la retención del motor.

No sitúe nunca la palanca selectora en la posición **N** para bajar una pendiente prolongada, ya que el freno motor no actúa y se someten los frenos a un esfuerzo excesivo.

Si baja una pendiente prolongada con la palanca del cambio en la posición **N** y el motor parado, el cambio automático puede resultar dañado.

D - Posición permanente para marcha adelante

En esta posición se cambia automáticamente a una marcha más larga o más corta, en función de la sollicitación del motor, del estilo individual de conducción y de la velocidad a la que se circule. El efecto del freno motor al bajar pendientes es mínimo. En la pantalla del cuadro de instrumentos aparece, además de la palanca selectora en la posición **D**, la marcha correspondiente.

Cuando circule a una velocidad inferior a 5 km/h (3 mph) o cuando el vehículo esté parado, pise el pedal del freno para cambiar la palanca selectora de la posición **N** a la posición **D**.

S - Posición permanente para marcha adelante (programa deportivo)

Cuando la palanca selectora está en la posición **S** se cambia automáticamente más tarde a una marcha superior y antes a una marcha inferior, comparado con cuando se encuentra en la posición **D**. De este modo se

¹⁾ En vehículos con equipamiento básico se omite la posición de la palanca selectora en la pantalla.

aprovechan al máximo las reservas de potencia del motor, en función de la sollicitación del motor, del estilo individual de conducción y de la velocidad. El efecto del freno al bajar pendientes es mínimo. En la pantalla del cuadro de instrumentos aparece, además de la palanca selectora en la posición **S**, la marcha correspondiente.

Para seleccionar la gama de marchas **S**, pulse la tecla de bloqueo de la palanca selectora.

⚠ ATENCIÓN

- El conductor no debe abandonar nunca el vehículo con el motor en marcha y una relación de marchas engranada. Cuando tenga que abandonar el vehículo con el motor en marcha, deje bien puesto el freno de estacionamiento y coloque la palanca selectora en la posición **P**.
- Con el motor en marcha y la palanca selectora en **D** o en **R**, hay que mantener parado el vehículo pisando el freno, porque ni al ralentí se interrumpe completamente la transmisión de fuerza y el vehículo seguiría avanzando.
- No acelere nunca al cambiar la palanca selectora de posición, de lo contrario puede provocar un accidente.
- Durante la marcha, no coloque nunca la palanca selectora en la posición **R** o **P**, ya que existe peligro de accidente.

- Antes de bajar una pendiente muy pronunciada, reduzca la velocidad y engrane una marcha más corta.

- Cuando tenga que detener el vehículo cuesta arriba, pise siempre el freno con fuerza para detenerlo y evitar que se vaya hacia atrás.

- No deje que el freno patine y no pise el pedal del freno con demasiada frecuencia ni durante demasiado tiempo. Si se frena constantemente, los frenos se recalientan y se reduce considerablemente la potencia de frenado, la distancia de frenado aumenta o se produce una avería de todo el sistema de frenos.

- No deje nunca que el vehículo baje una montaña o pendiente con la palanca en posición **N** o **D**, independientemente de si el motor está o no en marcha.

- Si el vehículo se desplaza sin que nadie lo controle puede producirse un accidente y causar graves lesiones.

⚠ ATENCIÓN

No pare nunca el motor antes de que el vehículo se haya detenido. De lo contrario, puede perder el control del vehículo. Podría provocar un accidente y sufrir lesiones graves.

- Los airbags y los pretensores del cinturón no funcionan si el encendido está desconectado.

- El servofreno no funciona con el motor apagado. Por ello, tendrá que pisar con más fuerza el pedal del freno para detener el vehículo.

- La dirección asistida no funciona con el motor apagado. De ahí que se tenga que girar con más fuerza el volante.

- No extraiga nunca la llave del encendido con el vehículo en marcha. De lo contrario, la dirección podría bloquearse y sería imposible girar el volante.

ⓘ CUIDADO

Si permite que el vehículo se mueva con el motor parado o con la palanca selectora en la posición **N**, retire el pie del acelerador y aguarde a que el motor gire al ralentí, antes de volver a la posición **D**.

Bloqueo de la palanca selectora




Fig. 158 Cambio automático.

El bloqueo de la palanca selectora en las posiciones **P** o **N** evita que pueda engranarse

una marcha por error poniendo involuntariamente el vehículo en movimiento.

La palanca selectora puede desbloquearse de la siguiente manera:

- Conecte el encendido.
- Mantenga pisado el pedal de freno y mantenga presionada al mismo tiempo la tecla de bloqueo de la palanca selectora »» fig. 158.

El testigo  situado en el cuadro de instrumentos se ilumina cuando hay que pisar el pedal del freno. Esto es imprescindible cuando se saca la palanca selectora de las posiciones P o N.

El bloqueo de la palanca sólo funciona con el vehículo parado a una velocidad de hasta 5 km/h (3 mph). A una velocidad superior a los 5 km/h (3 mph) se desconecta automáticamente el bloqueo de la palanca en la posición N.

Si se cambia rápidamente pasando por la posición N (por ejemplo, de R a D), la palanca selectora no se bloquea. Esto permite, por ejemplo, sacar un vehículo que se haya quedado atascado “columpiándolo”. La palanca selectora se bloquea si permanece más de 1 segundo en la posición N sin que esté pisando el pedal del freno.

Insertar marchas con el modo Tiptronic*

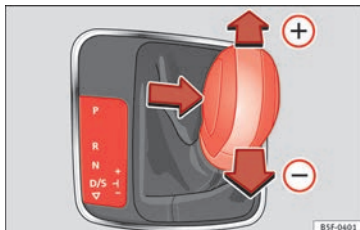


Fig. 159 Cambiar con Tiptronic.

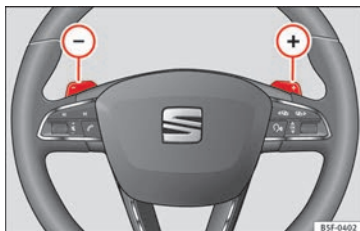






Fig. 160 Volante con levas para cambio automático.

El sistema Tiptronic permite al conductor insertar marchas manualmente.

Cambiar de marcha con la palanca selectora

- Partiendo de la posición D, empuje la palanca selectora hacia la derecha hasta la pista de selección Tiptronic.
- Empuje suavemente la palanca selectora hacia delante »» fig. 159  para engranar las marchas largas.
- Empuje suavemente la palanca selectora hacia atrás »» fig. 159  para reducir de marcha.

Cambiar la marcha con las levas del volante*

- Presione la leva derecha  hacia el volante para engranar marchas más largas »» fig. 160.
- Presione la leva izquierda  hacia el volante para engranar marchas más cortas »» fig. 160.

A través de las palancas en el volante se puede acceder al modo de conducción manual independientemente del modo de conducción preseleccionado.


Generalidades del modo de conducción Tiptronic

Al acelerar, el cambio automático/cambio automático DSG conecta la siguiente marcha más larga poco antes de que se alcance el régimen máximo de revoluciones permitido. »»

Si se cambia de una marcha larga a una marcha más corta, el cambio automático/cambio automático DSG reducirá la marcha cuando el motor ya no pueda superar su régimen máximo de revoluciones.

Si se circula con la tercera marcha y la palanca en la posición **D** del cambio automático/cambio automático DSG y de pronto se cambia al “Tiptronic”, el “Tiptronic” tendrá engranada igualmente la tercera marcha.

Cambiar de marcha en el programa normal o deportivo con las levas dispuestas en el volante

Si en el programa normal o en el programa deportivo acciona las levas »» fig. 160, se cambiará temporalmente al modo “Tiptronic”. Si quiere volver a salir del modo “Tiptronic”, presione la leva derecha  hacia el volante durante aproximadamente un segundo. Si no se accionan las levas durante algún tiempo, también se saldrá del modo “Tiptronic”

Aviso

- Las levas del cambio en el volante se pueden hacer funcionar en cualquier posición de la palanca selectora con el vehículo circulando.


Consejos para la conducción

El cambio a una marcha más larga o más corta se realiza de un modo automático.

Puesta en marcha

- Ponga en marcha el motor cuando la palanca está en posición **P** o **N**.


Conducción

- Pise el freno y manténgalo pisado.
- Manteniendo la tecla de bloqueo (tecla en el pomo de la palanca selectora), seleccione **R** o **D**.
- Suelte la palanca y espere un poco hasta que se haya conectado el cambio (se nota un ligero tirón).
- Suelte el pedal del freno y acelere »»  en Posiciones de la palanca selectora de la pág. 170.

Parada por un breve espacio de tiempo

- En caso de detenerse por un breve espacio de tiempo, mantenga el vehículo parado pisando el freno con fuerza para evitar que se vaya hacia atrás en una pendiente o se “arrastre”, por ejemplo, ante un semáforo. En este caso no es necesario colocar la palanca en posición **P** o **N**.
- No acelere.


Aparcar

- Pise el freno y manténgalo pisado hasta que el vehículo se detenga »»  en Posiciones de la palanca selectora de la pág. 170.
- Ponga el freno de mano correctamente.
- Manteniendo oprimida la tecla de bloqueo, coloque la palanca selectora en la posición **P** y suelte la tecla.

Conducción en pendientes

- Partiendo de la posición “D”, empuje la palanca selectora hacia la derecha hasta la pista de selección Tiptronic.
- Empuje suavemente la palanca selectora hacia atrás para reducir de marcha.

Detenerse en cuesta arriba

- Pise siempre el freno con fuerza para evitar que el vehículo “se vaya hacia atrás” »»  en Posiciones de la palanca selectora de la pág. 170. No intente evitar que el vehículo “se vaya hacia atrás” aumentando el régimen del motor teniendo seleccionada una gama de marchas.

Arrancar en cuesta arriba

- Ponga el freno de mano correctamente.
- Con una relación de marchas seleccionada acelere un poco y, al mismo tiempo, suelte el freno de mano.

Cuando más pronunciada sea la pendiente, menor tendrá que ser la marcha seleccionada. De esta forma aumenta el efecto de frenado del motor. Digamos, por ejemplo, que conduce en tercera por una pendiente muy pronunciada. Si el efecto de frenado del motor no es suficiente, el vehículo irá más rápido. Para que el motor no alcance regímenes excesivos, el cambio automático pasa automáticamente a la siguiente marcha más larga. Reduzca la velocidad pisando el freno y vuelva a engranar la tercera marcha con el Tiptronic* » » ⚠ en Posiciones de la palanca selectora de la pág. 170.

Su vehículo está equipado con un bloqueo automático que impide que la palanca selectora cambie de las posiciones **P** o **N** a una posición para ir marcha atrás o marcha adelante si no se pisa el freno.

Para poder sacar la llave de contacto, la palanca selectora tiene que estar en la posición **P**.

Testigo de control "Pisar el pedal del freno"

ⓘ Cuando se encienda el testigo situado junto a la palanca selectora, pise el pedal de freno. Esto es imprescindible cuando se saca la palanca selectora de cambio automático de las posiciones **P** o **N**. Asimismo puede que en el cuadro de instrumentos aparezca una aviso informativo o instrucciones para realizar las operaciones oportunas.

⚠ CUIDADO

- Cuando detenga el vehículo cuesta arriba, no intente evitar que el vehículo se vaya hacia atrás seleccionando una gama de marchas y pisando el acelerador. De lo contrario, el cambio automático podría sobrecalentarse y resultar dañado. Utilice el freno de mano o pise a fondo el pedal del freno para evitar que el vehículo se vaya hacia atrás.
- Si permite que el vehículo se mueva con el motor parado o con la palanca selectora en posición **N**, el cambio automático sufrirá daños por falta de lubricación.

Dispositivo kick-down

Este dispositivo posibilita una aceleración máxima.

Pisando el acelerador a fondo, el cambio automático reduce, dependiendo de la velocidad y del régimen del motor, a una marcha más corta para aprovechar la máxima aceleración del vehículo.

Cuando se pisa el acelerador a fondo, el cambio a la siguiente marcha sólo se efectúa una vez alcanzado el régimen máximo del motor.

⚠ ATENCIÓN

Si se acelera en calzadas resbaladizas se puede perder el control del vehículo y sufrir graves lesiones.

- Tenga especial cuidado si utiliza el kick-down cuando la calzada esté resbaladiza. Una aceleración rápida puede provocar la pérdida de la tracción y que el vehículo patine.
- Utilice este sistema sólo cuando el tráfico y las condiciones meteorológicas lo permitan.

Anomalías en el cambio

⚠ **Caja de cambio: ¡anomalía! Deténgase y coloque la palanca en P**

Existe una anomalía en el cambio. Detenga el vehículo en un lugar seguro y no prosiga la marcha. Solicite la ayuda de personal especializado.

⚠ **Caja de cambio: ¡anomalía en el sistema! Puede proseguir la marcha**

No se demore mucho en acudir a un taller especializado para que subsanen la avería.

⚠ **Caja de cambio: ¡anomalía en el sistema! Puede proseguir con limitaciones. Marcha atrás deshabilitada**

Acuda sin demora a un taller especializado para que reparen la avería.

⚠ **Caja de cambio: ¡anomalía en el sistema! Puede proseguir en D hasta que apague el motor** » »

Salga con el vehículo del tráfico rodado y déntelo en un lugar seguro. Solicite la ayuda de personal especializado.

⚙️ Caja de cambio: demasiado caliente. Adapte la conducción en consonancia

Prosiga la marcha con moderación. Cuando se apague el testigo, podrá seguir conduciendo con normalidad.

⚙️ Caja de cambio: accione el freno y vuelva a engranar una gama de marchas

Si la incidencia se ha producido por la elevada temperatura del cambio, esta indicación para el conductor se mostrará cuando el cambio se haya refrigerado de nuevo.

Rodaje y conducción económica

Rodaje del motor

Un motor nuevo debe someterse durante los primeros 1.500 kilómetros (900 millas) a un rodaje.

Hasta los 1.000 kilómetros (600 millas)

– No conduzca a más de 2/3 de la velocidad máxima.

- No acelere a pleno gas.
- Evite regímenes muy altos.
- No conduzca con remolque.

De los 1.000 kilómetros (600 millas) a los 1.500 kilómetros (900 millas)

- Se puede ir aumentando paulatinamente la velocidad hasta llegar a la máxima o hasta el régimen máximo admisible de revoluciones del motor.

Durante las primeras horas de funcionamiento, la fricción interior del motor es mucho mayor que posteriormente, cuando todas sus piezas móviles se han ajustado entre sí.



Nota relativa al medio ambiente

Si somete su motor nuevo a un buen rodaje aumentará su duración y reducirá el consumo de aceite.

Rodaje de los neumáticos y de las pastillas de freno

Los neumáticos nuevos deben someterse a un rodaje de 500 km (300 millas) y las pastillas a un rodaje de 200 km (125 millas) con precaución.

Durante los primeros 200 km (125 millas) hay que pisar con mayor fuerza el pedal del freno para compensar el menor efecto de fre-

nado de las pastillas nuevas. En caso de frenazo brusco con pastillas nuevas puede ocurrir que la distancia de frenado sea mayor que después del rodaje.



ATENCIÓN

- Al principio, los neumáticos nuevos no desarrollan su máxima capacidad de adherencia, por lo que hay que someterlos a un rodaje. Existe peligro de accidente. Por ello, conduzca con precaución los primeros 500 km (300 millas).
- Las pastillas de freno nuevas deben “asentarse”, por lo que no ofrecen una fricción óptima durante los primeros 200 km (125 millas). Sin embargo, esta capacidad de frenado ligeramente reducida se puede compensar pisando con mayor fuerza el freno.

Compatibilidad medioambiental

El respeto al medio ambiente desempeña un papel importante en el diseño, la selección de materiales y la fabricación de su nuevo SEAT.

Medidas constructivas para favorecer el reciclaje

- Acoplamiento y uniones fáciles de desmontar.
- Desmontaje simplificado gracias al diseño modular.

- Reducción de mezclas de materiales.
- Marcado de las piezas de plástico y elastómeros según las normas ISO 1043, ISO 11469 e ISO 1629.

Selección de materiales

- Utilización de materiales reciclables.
- Utilización de plásticos compatibles dentro de un mismo conjunto si los componentes que forman parte del mismo no son fácilmente separables.
- Utilización de materiales de origen renovable y/o reciclado.
- Reducción de componentes volátiles, incluido el olor, en los materiales plásticos.
- Utilización de agentes refrigerantes sin CFC.

Prohibición, con las excepciones recogidas por ley (Anexo II de la Directiva de VFU 2000/53/CE) de los metales pesados: cadmio, plomo, mercurio, cromo hexavalente.

Fabricación

- Reducción de la cantidad de disolvente en las ceras protectoras para cavidades.
- Utilización de plástico film como protector para el transporte de vehículos.
- Empleo de adhesivos sin disolventes.
- Utilización de agentes refrigerantes sin CFC en sistemas de generación de frío.

- Reciclaje y recuperación energética de los residuos (CDR).
- Mejora de la calidad de las aguas residuales.
- Utilización de sistemas para la recuperación de calor residual (recuperadores térmicos, ruedas entálpicas, etc.).
- Empleo de pinturas de base acuosa.


Conducción económica y medioambientalmente correcta

El consumo de combustible, la contaminación medioambiental y el desgaste del motor, frenos y neumáticos depende en gran medida de su estilo de conducción. El consumo de combustible se puede reducir entre un 10 y un 15%, adoptando un sistema de conducción precavido y económico. A continuación le damos algunos consejos que pretenden ayudarle a reducir la contaminación y, al mismo tiempo, ahorrar dinero.

Gestión de cilindros activa (ACT®)

En función del equipamiento, el vehículo puede contar con una gestión de cilindros activa (ACT®).

La gestión de cilindros activa (ACT®) puede desactivar automáticamente algunos cilindros del motor si la situación de marcha no requiere demasiada potencia. Durante la

desconexión no se inyecta combustible en los cilindros en cuestión, con lo que se puede reducir el consumo total de combustible. El número de cilindros que están activos se puede visualizar en la pantalla del cuadro de instrumentos »  pág. 31.

Conducir anticipándose a las circunstancias

Cuando el vehículo consume más combustible es al acelerar. Si se conduce anticipándose a las circunstancias, hay que frenar menos y, por lo tanto, acelerar también menos. Si es posible, deje rodar el vehículo con una **marcha puesta**, por ejemplo, si ve que delante tiene un semáforo en rojo. El efecto de frenado conseguido de esta manera preserva frenos y neumáticos de desgaste; las emisiones y el consumo de combustible se reducen a cero (desconexión por inercia).

Cambiar de marcha para ahorrar energía

Una forma efectiva de ahorrar combustible consiste en cambiar *pronto* a una marcha más larga. Las personas que apuran al máximo las marchas consumen combustible innecesariamente.

Cambio manual: cambie de primera a segunda marcha tan pronto como pueda. Recomendamos que, siempre que sea posible, cambie a una marcha superior al llegar a unas 2.000 revoluciones. Siga las instrucciones de “marcha recomendada” que aparecen en el cuadro de instrumentos » **pág. 168.**



Evitar pisar el acelerador a fondo

Le aconsejamos que no conduzca hasta alcanzar la velocidad máxima permitida para su vehículo. El consumo de combustible, la emisión de gases contaminantes y los ruidos se multiplican de forma desproporcionada a altas velocidades. Conduciendo a menor velocidad se ahorra combustible.

Evitar el funcionamiento al ralentí

Cuando haya atascos, se detenga en un paso a nivel o en un semáforo que tarda en ponerse verde se aconseja parar el motor. Apagar el motor durante un espacio de tiempo entre 30 y 40 segundos ahorra más combustible que la cantidad extra que se necesita para volver a arrancar el motor.

En ralentí, el motor necesita mucho tiempo para calentarse. A esto se añade que en la fase de calentamiento el desgaste y la emisión de gases contaminantes son especialmente altos. Por este motivo el vehículo debería ponerse en marcha inmediatamente después de arrancar. Al hacerlo, evite un régimen de revoluciones alto.

Mantenimiento periódico

Los trabajos de mantenimiento periódicos garantizan que, antes de iniciar un viaje, no va a consumir más combustible del necesario. Los trabajos de mantenimiento en su vehículo no redundan sólo en una mayor seguridad al conducir y en un mantenimiento del

valor del vehículo, sino también en una reducción del **consumo de combustible**.

Una mala puesta a punto del motor puede suponer un aumento del consumo de combustible de hasta un 10%.

Evitar trayectos cortos

Para reducir el consumo y la emisión de gases contaminantes, el motor y el sistema depurador de los gases de escape deben haber alcanzado la **temperatura de servicio** óptima.

Con el motor en frío, el consumo de combustible es proporcionalmente muy superior. El motor no se calienta y el consumo no se normaliza hasta que no se han recorrido aproximadamente *cuatro* kilómetros. Por este motivo deberían evitarse siempre que se puedan los recorridos cortos.

Tener en cuenta la presión de los neumáticos

Asegúrese siempre de llevar los neumáticos a la presión adecuada para ahorrar combustible. Un sólo bar (14,5 psi/100 kPa) de presión insuficiente puede hacer que el consumo de combustible aumente en un 5%. Además, una presión insuficiente en los neumáticos hace que el **desgaste** de los mismos sea mayor, ya que aumenta la resistencia a la rodadura y que el comportamiento de marcha empeore.

Compruebe siempre la presión de los neumáticos cuando estos están *fríos*.

No conduzca todo el año con los **neumáticos de invierno**, ya que esto hace que el consumo de combustible aumente hasta un 10%.

Evitar el peso innecesario

Dado que cada kilo de **peso** que se transporta de más hace que el consumo de combustible aumente, se recomienda echar siempre un vistazo al maletero para evitar la carga innecesaria.

A menudo, por comodidad, se deja montado el portaequipajes de techo aunque éste ya no se utilice. La mayor resistencia al aire que el portaequipajes del techo vacío supone hace que a una velocidad entre 100 km/h (62 mph) y 120 km/h (75 mph) el consumo de combustible aumente en un 12% respecto al consumo normal.

Ahorrar corriente eléctrica

El motor acciona el alternador, produciendo con ello electricidad; por ello, con la necesidad de electricidad, aumenta también el consumo de combustible. Por este motivo, vuelva a desconectar los dispositivos eléctricos cuando ya no los necesite. Los dispositivos que tienen un gasto elevado son, por ejemplo, el ventilador a alta velocidad, la calefacción de la luneta trasera o la calefacción de los asientos*.

i Aviso

- Si el vehículo es un *Start-Stop*, se recomienda no desconectar dicha función.
- Es recomendable *cerrar las ventanillas* si se conduce a más de 60 km/h (37 mph).
- No conduzca con el pie apoyado *sobre el pedal del embrague*, ya que la presión del mismo puede hacer patinar el disco, gastará más combustible y puede quemar los forros del disco de embrague provocando una avería grave.
- No mantenga el vehículo en una pendiente haciendo trabajar el embrague, utilice el freno de pie o de mano apoyándose en este último para arrancar. El consumo será menor y evitará que pueda dañarse el disco de embrague.
- Utilice el freno motor en las bajadas engranando la marcha que mejor se adapte a la pendiente. El consumo será “cero” y los frenos no sufrirán.

Gestión del motor y sistema de depuración de gases de escape

Introducción al tema

⚠ ATENCIÓN

- Debido a las elevadas temperaturas que alcanza el sistema de depuración de gases de escape (catalizador o filtro de partículas para

motores diésel), no debería aparcar su vehículo sobre una superficie que pueda prender fuego con facilidad (p. ej., en zonas con hierba o en el linde de un bosque). ¡Existe peligro de incendio!

- No aplicar conservantes para los bajos del vehículo en la zona del sistema de escape: ¡podría provocarse un incendio!

i Aviso

Mientras permanezcan iluminados los testigos de control , , EPC o pueden presentarse anomalías en el motor, el consumo de combustible puede aumentar y es posible que el motor pierda potencia.

Catalizador

Para que el catalizador funcione durante mucho tiempo

- En motores de gasolina utilice sólo gasolina sin plomo, ya que este material destruye el catalizador.
- No espere a que se vacíe el depósito de combustible.
- Al realizar el cambio o al añadir aceite de motor no sobrepase la cantidad necesaria »» pág. 217, Reposición del nivel de aceite del motor.

– No arranque el vehículo por remolcado, utilice los cables de emergencia »» pág. 55.

Si durante la marcha notara fallos de combustión, una disminución de potencia o una marcha irregular del motor, reduzca inmediatamente la velocidad y diríjase al taller especializado más cercano para que revisen el vehículo. Por lo general, el testigo de gases de escape se ilumina cuando se presentan estos síntomas descritos »» pág. 104. En estos casos, el combustible que no se haya quemado puede llegar al sistema de gases de escape y, de esta forma, a la atmósfera. Además, el recalentamiento puede deteriorar el catalizador.

ⓘ CUIDADO

No apure nunca totalmente el depósito de combustible, ya que, en ese caso, la irregularidad en la alimentación de combustible puede provocar fallos de encendido. En estos casos llega gasolina sin quemar al sistema de gases de escape, lo que puede originar un sobrecalentamiento y un deterioro del catalizador.

🌿 Nota relativa al medio ambiente

En algunas ocasiones puede ocurrir que, aunque el sistema de depuración de gases de escape funcione perfectamente, los gases de escape emitan un olor parecido al azufre. Ello »»

depondrá del porcentaje de azufre que contenga el combustible. Este fenómeno puede evitarse, en muchos casos, repostando combustible de otra marca.

Filtro de partículas para motores diésel*

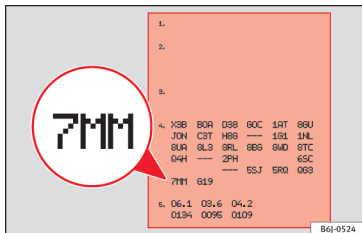


Fig. 161 Portadatos del vehículo en reverso de la tapa del Programa de mantenimiento.

Sabrás si su vehículo está equipado con DPF (filtro de partículas para motores diésel) si en el portadatos (en el reverso de la tapa del libro “Programa de mantenimiento”) figura el PR 7MM » fig. 161.

El filtro de partículas para motores diésel filtra prácticamente en su totalidad las partículas de hollín del sistema de escape. Durante la conducción normal, el filtro se limpia por sí mismo. En caso de que no sea posible (p. ej., si se realizan continuamente recorridos

cortos), el filtro se obstruye de hollín y se ilumina el testigo del filtro de partículas para motores diésel. Eso no representa una avería, es la advertencia de que el filtro no ha podido regenerarse automáticamente y que deberá efectuar un ciclo de limpieza como se indica a continuación.

Acumulación de hollín en el filtro de partículas para motores diésel*

Si se ilumina el testigo usted deberá contribuir a que el filtro se limpie por sí mismo conduciendo de forma adecuada.

Conduzca, por lo tanto, unos 15 minutos en cuarta o quinta marcha (cambio automático: gama de marchas S) a una velocidad mínima de 60 km/h (37 mph) y con el motor a un régimen aproximado de 2.000 rpm. Con ello aumenta la temperatura y se quema el hollín acumulado en el filtro. Tras haberse realizado la limpieza con éxito, el testigo se apaga.

Si el testigo no se apaga, o se iluminan los tres testigos (filtro de partículas , avería en el sistema de control de emisiones) y calentadores lleve el vehículo a un taller especializado para que subsanen la anomalía.

ATENCIÓN

Adapte siempre la velocidad a las condiciones meteorológicas de la calzada, del terreno y del tráfico. Las recomendaciones de con-

ducción nunca le deben inducir a desacatar las disposiciones legales del tráfico rodado.

CUIDADO

- Su vehículo no está preparado para utilizar biodiésel. No debe repostar dicho combustible bajo ningún concepto. Si utiliza biodiésel, se podrán producir daños en el motor y en el sistema de combustible. La adición de biodiésel al gasóleo por parte del productor de gasóleo, de acuerdo con la norma EN 590, está autorizada y no provoca ningún tipo de daños en el motor o en el sistema de combustible.
- El uso de gasóleo con elevado índice de azufre puede reducir considerablemente la vida útil del filtro de partículas diésel. Consulte en su servicio técnico los países en los que el gasóleo contiene un alto índice de azufre.

Gestión del motor* EPC

Este testigo supervisa la gestión del motor en los motores de gasolina.

Al conectar el encendido, el testigo EPC (Electronic Power Control) se ilumina mientras se comprueba el funcionamiento del sistema. Debe apagarse una vez arrancado el motor.

El testigo se ilumina si se produce alguna avería en la gestión electrónica del motor durante la marcha. Acuda lo antes posible a un taller especializado para que revisen el motor.

Sistema de control de emisiones* 🚗**El testigo de control** 🚗 **parpadea:**

Cuando se producen fallos en la combustión que puedan dañar el catalizador. Reduzca la velocidad y conduzca con precaución hasta el taller especializado más cercano para revisar el motor.

El testigo de control 🚗 **se ilumina:**

Si durante la marcha se produce una avería que repercute en la calidad de los gases de escape (p. ej., sonda lambda averiada). Reduzca la velocidad y conduzca con precaución hasta el taller especializado más cercano para revisar el motor.

Sistema de precalentamiento/avería del motor* 🔌

Este testigo se ilumina durante el precalentamiento del motor diésel.

El testigo de control 🔌 **se ilumina**

Si el testigo 🔌 se ilumina al conectar el encendido, significa que se ha activado el sistema de precalentamiento del motor. Al apagarse el testigo se puede arrancar el motor de inmediato.

El testigo de control 🔌 **parpadea**

Si durante la marcha se produce alguna avería en la gestión del motor, comienza a parpadear el testigo del sistema de precalentamiento 🔌. Acuda lo antes posible a un taller especializado para que revisen el motor.

Consejos para la conducción**Viajes al extranjero**

Para viajes al extranjero, hay que tener también en cuenta lo siguiente:

- En los vehículos de gasolina y equipados con catalizador hay que tener en cuenta que durante el viaje se pueda disponer de gasolina sin plomo. Véase el capítulo “Repostar”. Los clubs automovilísticos le informarán sobre la red de estaciones de servicio que tienen gasolina sin plomo.
- En algunos países es posible que el modelo de su vehículo no se comercialice, de modo que no dispongan de algunos recambios, o que los servicios técnicos sólo puedan hacer limitadas reparaciones.

Los distribuidores SEAT y los respectivos importadores le facilitarán gustosamente información sobre los preparativos de tipo técnico que hay que hacer en su vehículo, así co-

mo el mantenimiento que se necesite y las posibilidades de reparación.

Pegar adhesivos en los faros

Si se conduce por países en los que se circula por el lado contrario al país de origen, la luz de cruce asimétrica deslumbra a los conductores que vienen en sentido contrario.

Para evitar deslumbrarlos hay que cubrir ciertas zonas de los cristales de los faros con adhesivos antideslumbrantes. En cualquier servicio técnico podrá recibir más información.

En los vehículos equipados con faros autodireccionables, deberá desconectarse previamente el sistema de giro. Para ello acuda a un taller especializado.

Vadeo de calzadas inundadas

Para evitar dañar el vehículo al atravesar, por ejemplo, calzadas inundadas, tenga en cuenta lo siguiente:

- El agua no deberá superar en ningún caso el borde inferior de la carrocería.
- Circule a velocidad de peatón.

⚠️ ATENCIÓN

Después de conducir a través de agua, barro, cieno, etc., la efectividad de los frenos puede »

verse mermada si los discos o las pastillas de los frenos están húmedos. Para que los frenos vuelvan a funcionar correctamente deberán secarse primero frenando con precaución varias veces.

ⓘ CUIDADO

- Al vadear zonas inundadas, pueden dañarse gravemente componentes del vehículo tales como el motor, la transmisión, el tren de rodaje o el sistema eléctrico.
- Siempre que vadee deberá desconectar el sistema Start-Stop* » pág. 180.

ⓘ Aviso

- Compruebe la profundidad del agua antes de atravesar la calzada.
- En ningún caso se detenga en el agua, no circule marcha atrás ni pare el motor.
- Tenga en cuenta que los vehículos que circulan en dirección contraria provocan olas que podrían superar la altura máxima del agua permitida para su vehículo.
- Evite cualquier tipo de recorrido por agua salada (corrosión).

Sistemas de asistencia al conductor

Sistema Start-Stop*

Descripción y funcionamiento

En el funcionamiento Start-Stop el motor se apaga cuando el vehículo está detenido y vuelve a ponerse en marcha automáticamente cuando se necesita.

Vehículos con cambio manual

- Con el vehículo detenido, cambie a punto muerto y suelte el pedal de embrague. El motor se detendrá. En la pantalla del cuadro de instrumentos aparecerá el testigo (A).
- Cuando pise el pedal de embrague, el motor arrancará de nuevo. El testigo se apaga.

Vehículos con cambio automático

- Frene el vehículo hasta que quede detenido y mantenga el pie sobre el pedal de freno. El motor se detendrá. En pantalla aparecerá el testigo (A).
- Cuando retire el pie del pedal de freno, el motor arrancará de nuevo. El testigo se apaga.

Condiciones para el funcionamiento Start-Stop


- El conductor tiene que tener el cinturón de seguridad abrochado.
- El capó del motor tiene que estar cerrado.
- El motor está a temperatura de servicio.
- El volante tiene que estar recto.
- El vehículo no debe estar en una pendiente.
- El vehículo no debe circular marcha atrás.
- No ha de haber un remolque enganchado al vehículo.
- La temperatura en el habitáculo deberá estar dentro de los límites de confort (tecla **A/C** deberá estar seleccionada).
- La función de desempañado del parabrisas no está conectada.
- Si **no** se solicita un incremento de caudal de aire.
- No tener seleccionada la temperatura **HI** o **LO**.
- La puerta del conductor tiene que estar cerrada.
- El filtro de partículas diésel no se encuentra en el modo de regeneración (motores diésel).
- La carga de la batería no ha de ser baja para garantizar el próximo arranque.
- La temperatura de la batería debe estar entre -1 °C (+30 °F) y +55 °C (+131 °F).

Interrupción del funcionamiento Start-Stop

En las siguientes situaciones se interrumpe el funcionamiento del Start-Stop y el motor se pone en marcha automáticamente:

- El vehículo avanza.
- El pedal de freno se ha pisado varias veces de forma seguida.
- La batería se ha descargado excesivamente.
- El sistema Start-Stop ha sido desactivado manualmente.
- La función de desempañado del parabrisas está conectada.
- La temperatura en el habitáculo supera los límites considerados de confort (tecla **A/C**).
- Si se solicita un incremento de caudal de aire superior a 3 pulsaciones.
- Seleccionar la temperatura **HI** o **LO**.
- La temperatura del líquido refrigerante del motor no es la adecuada.
- El alternador está averiado, por ejemplo, se ha roto la correa trapezoidal.
- El incumplimiento de las condiciones descritas en el apartado anterior.

Si se apaga el motor durante el funcionamiento Start-Stop, se indica en la pantalla del cuadro de instrumentos.

Si el sistema Start-Stop no está activo, aparece el testigo  en el cuadro de instrumentos.

⚠️ ATENCIÓN

No deje que el vehículo avance con el motor detenido por ningún motivo. De lo contrario, puede perder el control del mismo. Podría provocar un accidente y sufrir lesiones graves.

- El servofreno no funciona con el motor apagado. Por ello, tendrá que pisar con más fuerza el pedal de freno para detener el vehículo.
- La dirección asistida no funciona con el motor apagado. De ahí que se tenga que girar con más fuerza el volante.
- Desconecte el sistema Start-Stop al circular sobre agua (vadear arroyos, etc.).

i Aviso

- En vehículos con Start-Stop y cambio manual, al arrancar el motor, se debe pisar el embrague.
- Cuando no se cumplen las condiciones de paro, en el cuadro de instrumentos aparece el símbolo de Start-Stop tachado.
- Si el volante está girado más de 270° no se podrá volver a arrancar el vehículo. Para poder hacerlo, enderece el volante hasta que quede con un giro menor a 270°.
- Existen diferentes versiones de cuadros de instrumentos; de ahí que la visualización de las indicaciones en la pantalla pueda variar.


Desactivar y activar el funcionamiento Start-Stop



Fig. 162 Detalle del pulsador del funcionamiento Start-Stop.

Cada vez que se conecta el encendido, el funcionamiento Start-Stop se activa automáticamente.

Desactivar el funcionamiento Start-Stop manualmente

- Pulse la tecla  »» fig. 162 situada en la consola central. Al desactivar el funcionamiento Start-Stop se ilumina el testigo.
- Si el vehículo se encuentra en ese momento en funcionamiento Start-Stop, el motor se pone en marcha inmediatamente.

Activar el funcionamiento Start-Stop manualmente

- Pulse la tecla  »» fig. 162 situada en la consola central. El testigo se apaga.

Detección de cansancio (recomendación de pausa)*

Introducción

»» tabla de la pág. 2

La detección de cansancio informa al conductor cuando su comportamiento de conducción muestra cansancio.

ATENCIÓN

El mayor confort proporcionado por la detección de cansancio no deberá inducir a correr ningún riesgo. En caso de viajes largos, haga pausas regulares y suficientemente largas.

- El conductor siempre tiene la responsabilidad de conducir con plenas capacidades.
- Nunca conduzca si está cansado.
- El sistema no detecta el cansancio del conductor en todas las circunstancias. Consulte la información en el apartado »» pág. 182, Restricciones del funcionamiento.
- En algunas situaciones, el sistema puede interpretar erróneamente una maniobra de conducción intencionada como cansancio del conductor.
- ¡No se produce ningún aviso en caso del denominado microsueño!
- Observe las indicaciones del cuadro de instrumentos y actúe según los requerimientos.

Aviso

- La detección de cansancio sólo se ha desarrollado para conducir en autopistas y vías bien pavimentadas.
- En caso de avería del sistema, acuda a un taller especializado para que lo revisen.

Funcionamiento y manejo



Fig. 163 En la pantalla del cuadro de instrumentos: símbolo de detección de cansancio.

La detección de cansancio determina el comportamiento de conducción del conductor al empezar un viaje y hace entonces un cálculo del cansancio. Éste se compara constantemente con el comportamiento de conducción actual. Si el sistema detecta cansancio en el conductor, avisa acústicamente con un sonido y ópticamente con un símbolo en la pantalla del cuadro de instrumentos »» fig. 163 relacionado con un mensaje de texto comple-

mentario. El mensaje en la pantalla del cuadro de instrumentos se muestra aproximadamente durante 5 segundos y dado el caso se repite de nuevo. El sistema memoriza el último mensaje mostrado.

El mensaje de la pantalla del cuadro de instrumentos se puede desconectar pulsando la tecla **OK/RESET** en la palanca del limpiaparabrisas o la tecla **OK** del volante multifunción »» pág. 27.

Mediante el indicador multifunción »» pág. 27 se puede volver a recuperar el mensaje en la pantalla del cuadro de instrumentos.

Condiciones de funcionamiento

El comportamiento de conducción sólo se calculará en velocidades superiores a unos 65 km/h (40 mph) hasta unos 200 km/h (125 mph).

Activar y desactivar

La detección de cansancio se puede activar o desactivar en el sistema Easy Connect con la tecla **CAR** y la tecla de función **Setup** »» pág. 106. Una marca indica que el ajuste está activado.

Restricciones del funcionamiento

La detección de cansancio cuenta con ciertas limitaciones inherentes al sistema. Las siguientes condiciones pueden hacer que la

detección de cansancio esté limitada o no funcione:

- En velocidades inferiores a 65 km/h (40 mph).
- En velocidades superiores a 200 km/h (125 mph).
- En trayectos con curvas.
- En vías en mal estado.
- En condiciones climatológicas desfavorables.
- Con un estilo de conducción deportivo.
- En caso de grave distracción del conductor.

La detección de cansancio se restablecerá cuando el vehículo se encuentre más de 15 minutos parado, se desconecte el encendido o el conductor se haya desabrochado el cinturón y haya abierto la puerta.

En caso de conducción lenta durante largo tiempo (inferior a 65 km/h, 40 mph) el sistema restablecerá el cálculo del cansancio automáticamente. Al conducir más rápido, el comportamiento de conducción se volverá a calcular.

Ayuda de aparcamiento

Generalidades

En función del equipamiento del vehículo, diversos sistemas de asistencia le ayudan al aparcar y maniobrar.

La **ayuda de aparcamiento posterior** es un asistente acústico que avisa sobre obstáculos que se encuentren *detrás* del vehículo
» pág. 184.

La **ayuda de aparcamiento plus** asiste al conductor al maniobrar y aparcar avisándole visual y acústicamente sobre obstáculos detectados *delante* y *detrás* del vehículo
» pág. 185.

⚠ ATENCIÓN

- Preste siempre atención, también mirando directamente, al tráfico y a los alrededores del vehículo. Los sistemas de asistencia no pueden sustituir a la atención del conductor. Al introducir o sacar el vehículo de una plaza de aparcamiento, o durante maniobras similares, la responsabilidad recae siempre sobre el conductor.
- Adapte siempre la velocidad y el estilo de conducción a las condiciones de visibilidad, climatológicas, de la calzada y del tráfico.
- Los sensores de ultrasonido tienen zonas muertas en las que no pueden detectar personas ni objetos. Preste especial atención a niños y animales.

- Mantenga siempre el control visual sobre el entorno del vehículo: ayúdese también de los retrovisores.

ⓘ CUIDADO

Las funciones de la Ayuda de aparcamiento se pueden ver afectadas negativamente por diversos factores que pueden provocar que se produzcan daños en el vehículo o en sus proximidades:

- Bajo determinadas circunstancias, el sistema no detecta ni muestra ciertos objetos:
 - Objetos como cadenas, lanzas de remolque, barras, vallas, postes y árboles finos.
 - Objetos que se encuentren por encima de los sensores, como el voladizo de una pared.
 - Objetos con superficies o estructuras determinadas, como vallas de malla de alambre, o nieve en polvo.
- Determinadas superficies de objetos y prendas de vestir no pueden reflejar las señales de los sensores de ultrasonido. El sistema no puede detectar, o no correctamente, dichos objetos ni a las personas que lleven tales prendas.
- Las señales de los sensores de ultrasonido se pueden ver afectadas por fuentes de sonido externas. Bajo determinadas circunstancias, esto podría impedir que se detectara la presencia de personas u objetos.



- Cuando se le ha avisado ya de la cercanía de un obstáculo bajo, podría suceder que, al seguir acercándose, dicho obstáculo bajo desaparezca del alcance de medición del sistema, por lo que el sistema no le seguirá avisando de la presencia del mismo. Bajo ciertas circunstancias, tampoco son detectados objetos tales como bordillos altos de aceras, que podrían llegar a dañar la parte inferior del vehículo.
- Si se ignora la primera advertencia del Park Pilot, el vehículo podría sufrir daños considerables.
- Los golpes o daños en la parrilla del radiador, parachoques, paso de rueda y bajos del vehículo pueden modificar la orientación de los sensores. Ello puede afectar al funcionamiento de la ayuda de aparcamiento. Haga revisar el funcionamiento en un taller especializado.

Aviso

- En situaciones concretas, el sistema puede avisar aunque no se encuentre ningún obstáculo en el área detectada; por ejemplo,
 - para suelos de asfalto rugoso, adoquinado o con hierbas muy crecidas,
 - con fuentes externas de ultrasonidos, como vehículos de limpieza u otros vehículos,
 - con aguaceros, nevadas intensas o gases de escape densos,

- si la matrícula (tanto en la zona anterior como en la zona posterior) no queda perfectamente pegada a la superficie del parachoques,
- En situaciones donde existen cambios de rasante.

• Para garantizar el buen funcionamiento del sistema, mantenga los sensores de ultrasonido limpios, sin nieve ni hielo, y no los cubra con adhesivos u otros objetos.

• Si utiliza equipos de alta presión o a vapor para limpiar los sensores de ultrasonido, no los aplique sobre estos de forma directa más que brevemente y manteniendo siempre una distancia superior a 10 cm.

• Determinados accesorios montados posteriormente en el vehículo, como puede ser un portabicicletas, pueden mermar el funcionamiento de la Ayuda de aparcamiento.

• Para familiarizarse con el sistema, le recomendamos que practique aparcando en una zona o aparcamiento sin tráfico. Las condiciones meteorológicas y de luz deberían ser buenas.

• Puede modificar el volumen y el tono de las señales, así como las indicaciones
» pág. 187.

• En vehículos *sin* sistema de información para el conductor, puede modificar estos parámetros en un Servicio Oficial SEAT o en un taller especializado.

• Tenga en cuenta las indicaciones para la conducción con remolque » pág. 188.

- La visualización en la pantalla del Easy Connect se muestra con un ligero retraso temporal.

Ayuda de aparcamiento posterior*

La ayuda de Aparcamiento posterior asiste al conductor para maniobrar y aparcarse mediante avisos acústicos.

Descripción

El parachoques posterior lleva sensores integrados. Cuando éstos detectan un obstáculo, lo indican mediante señales acústicas.

Tenga especial cuidado de que los sensores no queden cubiertos por adhesivos, residuos y similares, pues podría afectar al funcionamiento del sistema. Indicaciones de limpieza
» pág. 202.

El alcance de medición aproximado de los sensores posteriores es de:

zona lateral	0,60 m
zona central	1,60 m

A medida que se acerque al obstáculo, disminuirá el intervalo de tiempo entre las señales acústicas. Cuando se encuentre a unos 0,30 m la señal será constante: ¡no siga

avanzando (o retrocediendo) » » **Δ en Generalidades de la pág. 183, » » **!** en Generalidades de la pág. 183 !**

Si se mantiene la separación con el obstáculo, el volumen del aviso se va reduciendo al cabo de unos 4 segundos (no afecta al tono de la señal constante).

Activar/Desactivar

Al engranar la marcha atrás, la ayuda de aparcamiento se conecta automáticamente. Una señal breve lo confirma.

Al desengranar la marcha atrás, el sistema de ayuda al aparcamiento se desconecta inmediatamente.

Ayuda de aparcamiento plus*



Fig. 164 Zona representada.

La ayuda de aparcamiento plus le asiste acústica y visualmente al aparcar.

Los parachoques anterior y posterior llevan sensores integrados. Cuando éstos detectan un obstáculo, lo indican mediante señales acústicas y de manera visual en el sistema Easy Connect.

En caso de peligro de colisión en la zona delantera del vehículo, las señales acústicas suenan en la parte delantera, y en caso de peligro de colisión en la zona trasera del vehículo, las señales acústicas suenan en la parte trasera.

Tenga especial cuidado de que los sensores no queden cubiertos por adhesivos, residuos y similares, pues podría afectar al funcionamiento del sistema. Indicaciones de limpieza » » pág. 202.

El alcance de medición aproximado de los sensores es de:

- A** 1,20 m
- B** 0,60 m
- C** 1,60 m
- D** 0,60 m

A medida que se acerque al obstáculo, disminuirá el intervalo de tiempo entre las señales acústicas. Cuando se encuentre a unos 0,30 m la señal será constante: ¡no siga avanzando (o retrocediendo)!

Si se mantiene la separación con el obstáculo, el volumen del aviso se va reduciendo al cabo de unos 4 segundos (no afecta al tono de la señal constante).

Manejo de la Ayuda de aparcamiento



Fig. 165 Consola central: tecla de la ayuda de aparcamiento.

Conexión manual de la Ayuda de aparcamiento

- Pulse la tecla **P** una vez.

Desconexión manual de la Ayuda de aparcamiento

- Pulse de nuevo la tecla **P**.

»

Desconexión manual de la visualización de la Ayuda de aparcamiento (las señales acústicas permanecen activas)

- Pulse una tecla de menú principal del sistema de infotainment montado de fábrica.
- **O BIEN:** pulse el botón de función **ATRÁS**.


Conexión automática de la Ayuda de aparcamiento

- Engrane la marcha atrás o sitúe la palanca selectora en la posición **R**.
- **O BIEN:** si el vehículo se acerca por la parte delantera a un obstáculo que se encuentre en la trayectoria a una velocidad inferior a 10 km/h (6 mph) » pág. 186, **Activación automática.** El obstáculo se detecta a partir de una distancia de aprox. 95 cm si la conexión automática está activada en el sistema de infotainment. Se muestra una visualización reducida.

Desconexión automática de la Ayuda de aparcamiento

- Sitúe la palanca selectora en **P**.
- **O BIEN:** acelere a más de aprox. 10 km/h (6 mph) marcha adelante.

Supresión temporal del sonido de la Ayuda de aparcamiento

- Pulse el botón de función  situado en el volante.

Cambio de la visualización reducida al modo de pantalla completa

- Engrane la marcha atrás o sitúe la palanca selectora en la posición **R**.
- **O BIEN:** pulse sobre el icono del coche de la visualización reducida.

Dado el caso, cambio a la imagen del asistente de marcha atrás (Rear View Camera "RVC")

- Engrane la marcha atrás o sitúe la palanca selectora en la posición **R**.
- **O BIEN:** pulse el botón de función **RVC**.

Al conectar el sistema se oirá una señal breve de confirmación y se iluminará en amarillo el símbolo de la tecla.

Activación automática




Fig. 166 Indicación en miniatura de la activación automática

Al conectarse automáticamente la Ayuda de aparcamiento Plus se visualizará una miniatura del vehículo y los segmentos en el lado izquierdo de la pantalla » **fig. 166.**

La activación automática se produce al aproximarse lentamente a un obstáculo situado delante del vehículo. Funciona tan sólo cada vez que se reduzca por vez primera la velocidad por debajo de los 10 km/h (6 mph) aproximadamente.

Si se desactiva la ayuda de aparcamiento mediante la tecla **P**, para que vuelva a activarse automáticamente, deberá realizarse una de las siguientes acciones:

- Desconectar y volver a conectar el encendido.
- **O BIEN:** acelerar el vehículo por encima de los 10 km/h (6 mph), para volver a reducir la velocidad por debajo de ese límite.
- **O BIEN:** colocar la palanca selectora en **P** y volver a sacarla de dicha posición.
- **O BIEN:** conectar y desconectar la activación automática en el menú del sistema Easy Connect.

La activación automática con la indicación en miniatura de la ayuda de aparcamiento se puede conectar y desconectar en el menú del sistema Easy Connect »  pág. 25:

- Conecte el encendido.

- Seleccione: tecla **CAR** > **Ajustes** > **Aparcar y maniobrar**.
- Seleccione la opción **Activación automática**. Cuando la casilla de verificación del botón de función está activada , la función está conectada.

Si el sistema se ha activado de manera automática, sólo se emitirá un aviso acústico cuando los obstáculos en la zona delantera se encuentren a una distancia inferior a 50 cm.

ⓘ CUIDADO

La conexión automática de la Ayuda de aparcamiento sólo funciona si se circula muy lentamente. Si no se adapta el estilo de conducción a las circunstancias, se puede provocar un accidente y ocasionar lesiones graves.

Segmentos de la indicación visual

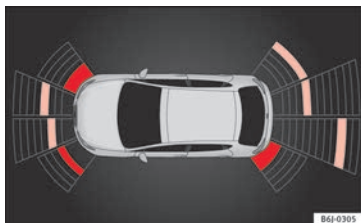


Fig. 167 Visualización de ayuda al aparcamiento en la pantalla del sistema Easy Connect.

Con ayuda de los segmentos alrededor del vehículo puede estimar la separación con el obstáculo.

La indicación óptica de los segmentos funciona del siguiente modo:

Segmentos blancos: se muestran en caso de que el obstáculo no se encuentre dentro de la trayectoria del vehículo o el sentido de la marcha sea opuesto a la situación del mismo y que se encuentren a más de 30 cm de distancia del vehículo.

Segmentos amarillos: se muestran de este modo, los obstáculos que se sitúan dentro de la trayectoria del vehículo y que se encuentran a más de 30 cm de distancia del vehículo.

Segmentos rojos: se muestran de este color los segmentos que se encuentran a una distancia inferior a 30 cm.

Con los radios SEAT Media System Plus/Navi System, además, una estela amarilla señalará el recorrido esperado del vehículo en función del ángulo de giro del volante.

Siempre que el obstáculo se encuentre en el sentido de marcha del vehículo, se escuchará el aviso acústico correspondiente.

A medida que el vehículo se acerque a un obstáculo, los segmentos se mostrarán más próximos al vehículo. A más tardar, cuando se visualice el penúltimo segmento se habrá alcanzado la zona de colisión. En la zona de colisión, los obstáculos se representan en rojo –también aquéllos fuera del recorrido–. ¡No siga avanzando (o retrocediendo) >>> ⚠ en Generalidades de la pág. 183, >>> ⓘ en Generalidades de la pág. 183 !

Ajustar las indicaciones y las señales acústicas

Las indicaciones y las señales acústicas se ajustan en el Easy Connect*.

Activación automática

on – se activa la opción de **Activación automática** >>> pág. 186. >>

off – se desactiva la opción de **Activación automática**» pág. 186.

Volumen delantero*

Volumen en el área delantera y lateral.

Ajustes/agudeza de sonido delantero*

Frecuencia (tono) del sonido en el área delantera.

Volumen trasero*

Volumen en el área posterior.

Ajustes/agudeza de sonido trasero*

Frecuencia (tono) del sonido en el área posterior.

Atenuar volumen

Con la ayuda de aparcamiento conectada, se reducirá el volumen de la fuente de audio/vídeo activa con diferente intensidad en función de la opción elegida.


Mensajes de error

Si con la ayuda de aparcamiento activada o bien al conectar la misma en el cuadro de instrumentos aparece un mensaje que informa de un error en la Ayuda de aparcamiento existe una anomalía en el sistema.

Si no desaparece la anomalía antes de desconectar el encendido, la próxima vez que conecte la ayuda de aparcamiento engranando la marcha atrás, no se indicará.

Ayuda de aparcamiento Plus*

Si existe una avería en la ayuda al aparcamiento aparece un mensaje en el cuadro de instrumentos que informa de un error en la ayuda al aparcamiento y además el LED de la tecla **P** parpadea.

Si algún sensor está averiado, en la pantalla del Easy Connect se muestra el símbolo  delante/detrás del vehículo. En caso de avería de algún sensor posterior, tan sólo se mostrarán los obstáculos en las áreas **A** y **B**» fig. 164. En caso de avería de algún sensor delantero, únicamente se mostrarán los obstáculos en las áreas **C** y **D**.

No se demore mucho en acudir a un taller especializado para que subsanen la avería.

Dispositivo para remolque

En los vehículos con enganche para remolque montado de fábrica, cuando el remolque esté conectado eléctricamente, los sensores posteriores para la Ayuda de aparcamiento no se activarán al engranar la marcha atrás, al situar la palanca selectora en posición **R** o pulsar la tecla **P**.

Ayuda de aparcamiento Plus

La distancia a posibles obstáculos en la parte trasera del vehículo no se visualizará en la pantalla ni se indicará mediante señales acústicas.

En la pantalla del sistema Easy Connect sólo se mostrarán los objetos detectados en la parte delantera y se ocultará la visualización de la trayectoria.

Asistente de marcha atrás “Rear View Camera”*

Advertencias de manejo y seguridad

ATENCIÓN

- El asistente de marcha atrás no permite calcular con precisión la distancia a la que se encuentran los obstáculos (personas, vehículos, etc.) ni puede salvar los límites propios del sistema, por lo que su uso podría llegar a provocar accidentes y lesiones graves si se utiliza de forma negligente o sin la atención adecuada. El conductor debe vigilar siempre el entorno para garantizar una conducción segura.
- La lente de la cámara aumenta y distorsiona el campo visual, y los objetos pueden observarse en la pantalla de forma distinta a la

realidad o poco precisa. También la percepción de las distancias se ve distorsionada debido a este efecto.

- Debido a la resolución de la pantalla o a condiciones de luz insuficientes, algunos objetos podrían no mostrarse o hacerse sólo de forma poco clara. Tenga especial cuidado con los postes, vallas, rejas o árboles de pequeño grosor, que podrían llegar a dañar el vehículo sin ser apreciados en la pantalla.
- El asistente de marcha atrás tiene zonas muertas en las que no puede representar personas ni objetos (niños pequeños, animales y ciertos objetos podrían no detectarse en su campo de visión). Mantenga siempre el entorno del vehículo bajo control.
- Mantenga la lente de la cámara limpia, sin nieve ni hielo, y no la cubra.
- El sistema no puede reemplazar la atención del conductor. Supervise siempre la maniobra de aparcamiento, así como el entorno del vehículo. Adapte siempre la velocidad y el estilo de conducción a las condiciones de visibilidad, climatológicas, de la calzada y del tráfico.
- No se distraiga del tráfico con las imágenes que se muestran en la pantalla.
- Las imágenes del asistente de marcha atrás en la pantalla son sólo bidimensionales. Por falta de profundidad espacial, los objetos que sobresalen o las cavidades de la calzada, por ejemplo, podrían apreciarse con dificultad o no ser apreciados en absoluto.
- La carga del vehículo modifica la representación de las líneas de orientación proyecta-

das. La anchura que las mismas representan, disminuye con el nivel de carga del vehículo. Ponga especial atención al entorno del vehículo cuando el interior o el maletero están especialmente cargados.

- En las siguientes situaciones los objetos u otros vehículos se muestran más próximos o más distantes en la pantalla de lo que realmente están. Mantenga especial atención:
 - Si se pasa de una superficie plana a una pendiente.
 - Si se pasa de una pendiente a una superficie plana.
 - Si el vehículo va muy cargado en la parte trasera.
 - Si el vehículo se aproxima a objetos que no se encuentran sobre la superficie del suelo o que sobresalen de su apoyo en la misma. Estos objetos pueden quedar también fuera del ángulo de visión de la cámara al circular marcha atrás.

Aviso

- Es importante poner especial cuidado y atención cuando el conductor todavía no se encuentra familiarizado con el sistema.
- El asistente de marcha atrás no se encontrará disponible si el portón trasero del vehículo se encuentra abierto.

Instrucciones de uso

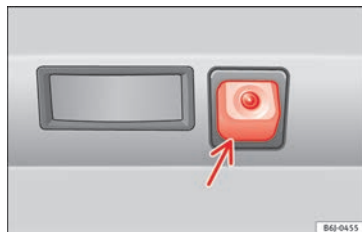


Fig. 168 En el parachoques trasero: ubicación de la cámara del asistente para marcha atrás.

»»» tabla de la pág. 2

Una cámara incorporada en el parachoques trasero asiste al conductor al aparcar marcha atrás o maniobrar »»» **fig. 168**. La imagen de la cámara se visualiza junto a unas líneas de orientación proyectadas por el sistema en la pantalla del sistema Infotainment. En la parte inferior de la pantalla se observa una parte del parachoques correspondiente a la zona de matrícula que servirá como referencia al usuario.

Ajustes del asistente de marcha atrás

El asistente de marcha atrás ofrece al usuario la posibilidad de realizar ajustes de *brillo*, *contraste* y *color* de la imagen.

Para realizar dichos ajustes:

- Detenga el vehículo en un lugar seguro.
- Conecte el freno de estacionamiento.
- Conecte el encendido.
- Dado el caso, encienda el sistema de infotainment.
- Engrane la marcha atrás o sitúe la palanca selectora en la posición **R**.
- Pulse el botón de función **Ⓜ** que aparece en la parte derecha de la imagen.
- Realice los ajustes deseados en el menú pulsando los botones de función **-/+**, o moviendo el botón desplazable correspondiente.

Condiciones necesarias para aparcar y maniobrar con el asistente de marcha atrás

En los siguientes casos no se deberá utilizar el sistema:

- Si no se muestra una imagen fiable o si está distorsionada, por ejemplo, en caso de mala visibilidad o si la lente está sucia.
- Si la zona situada detrás del vehículo se visualiza con poca claridad o de forma incompleta.
- Si el vehículo va muy cargado en la parte trasera.
- Si la posición o el ángulo de montaje de la cámara ha cambiado, por ejemplo, después de una colisión en la parte trasera. Encargue

a un taller especializado que revise el sistema.

Familiarizarse con el sistema

Para familiarizarse con el sistema, las líneas de orientación y su función, SEAT recomienda practicar cómo se aparca y se maniobra con el asistente de marcha atrás en un lugar sin demasiado tráfico o en un aparcamiento cuando haya buenas condiciones climatológicas y de visibilidad.

Limpiar la lente de la cámara

Mantenga la lente de la cámara limpia y libre de nieve y hielo:

- Humedezca la lente con un producto limpiacristales corriente que contenga alcohol y límpiela con un paño seco.
- Retire la nieve con un cepillo de mano.
- Retire el hielo con un aerosol antihielo.

⚠ CUIDADO

- **No utilice nunca un producto de conservación abrasivo para limpiar la lente de la cámara.**
- **No utilice nunca agua templada ni caliente para quitar la nieve o el hielo de la lente de la cámara. De lo contrario, la lente podría resultar dañada.**

Aparcar y maniobrar con el asistente de marcha atrás

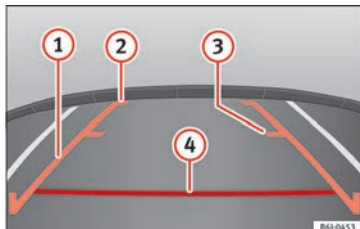


Fig. 169 Visualización en la pantalla del sistema Infotainment: líneas de orientación.

Conexión y desconexión del sistema

- El asistente de marcha atrás se conecta, cuando el contacto esté dado o el motor encendido, al engranar la marcha atrás (cambio manual) o al situar la palanca selectora de cambio en la posición **R** (cambio automático).
- El sistema se desconecta 8 segundos después de desengranar la marcha atrás (cambio manual) o sacar la palanca selectora de cambio de la posición **R** (cambio automático). El sistema se desconectará asimismo de modo inmediato tras quitar el contacto.
- Cuando se supera la velocidad de 15 km/h (9 mph) con la marcha atrás engranada la cámara dejará de emitir imagen.

En combinación con el sistema de Ayuda al aparcamiento Plus » pág. 183 la imagen de la cámara dejará de mostrarse de manera inmediata al desengranar la marcha atrás o sacar la palanca selectora de la posición **R**, pasando a visualizarse la información óptica proporcionada por el sistema de ayuda al aparcamiento.

También en combinación con este sistema, existe la posibilidad de ocultar la imagen del asistente de marcha atrás:

- Pulsando en la pantalla una de las teclas del sistema de infotainment.
- **O BIEN:** pulsando sobre el vehículo en miniatura que aparece en el lado izquierdo de la pantalla (pasa a mostrarse el modo de pantalla completa del sistema óptico de Ayuda al Aparcamiento Plus).

Para volver a mostrar la imagen del asistente de marcha atrás:

- Desengrane la marcha atrás o cambie la palanca selectora de posición y vuelva a engranar la marcha atrás o a situar la palanca selectora en la posición **R**.
- **O BIEN:** Pulse el botón de función **RVC**¹⁾

¹⁾ ADVERTENCIA: el botón de función **RVC** (Rear View Camera) sólo estará habilitado y disponible cuando la marcha atrás esté engranada o la palanca selectora se encuentre en posición **R**.

Significado de las líneas de orientación

» fig. 169

- ① **Líneas laterales:** prolongación del vehículo (aproximadamente la anchura del vehículo más los retrovisores) sobre la superficie de la calzada.
- ② **Final de las líneas laterales:** la zona marcada en verde finaliza aproximadamente 2 m tras el vehículo sobre la superficie de la calzada.
- ③ **Línea intermedia:** indica una distancia de aproximadamente 1 m tras el vehículo sobre la calzada.
- ④ **Línea horizontal roja:** indica una distancia de seguridad de aproximadamente 40 cm a la parte posterior del vehículo sobre la superficie de la calzada.

Maniobra de aparcamiento

- Sitúe el vehículo delante de un hueco de aparcamiento y engrane la marcha atrás (cambio manual) o sitúe la palanca selectora en posición **R** (cambio automático).
- Retroceda lentamente y gire el volante de tal manera que las líneas de orientación laterales conduzcan al hueco de aparcamiento.

- Oriente el vehículo en el hueco de aparcamiento de tal manera que las líneas de orientación laterales transcurran en paralelo al mismo.

Velocidad de cruce* (regulador de velocidad - GRA)

Funcionamiento

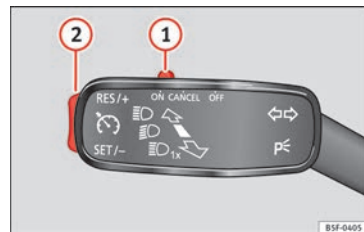




Fig. 170 Palanca de intermitentes y de luz de carretera: mando y tecla basculante para el regulador de velocidad.

Lea atentamente la información complementaria » pág. 36

El regulador de velocidad mantiene la velocidad programada entre 30 km/h (19 mph) y 180 km/h (112 mph) de forma constante.

Una vez alcanzada y memorizada la velocidad que se desea, se puede dejar de acelerar.

Cuando se conecta el regulador de velocidad y se programa la velocidad a la que se quiere circular, se ilumina el testigo  del cuadro de instrumentos*.

Cuando se *desconecta* el regulador de velocidad se apaga el testigo . El regulador se desactiva por completo si se engrana la 1.^a marcha.*

Conectar el regulador de velocidad

• Mueva el mando **»» fig. 170 ①** hacia la izquierda hasta la posición **ON**.

Programar la velocidad

• Cuando se haya alcanzado la velocidad que se quiere programar, pulse brevemente la parte inferior de la tecla basculante **SET-** **»» fig. 170 ②** una vez.

Al soltar la tecla basculante se memorizará la velocidad actual y se mantendrá constante.

Desconectar el regulador de velocidad

• Mueva el mando **①** hacia la derecha hasta la posición **OFF** o desconecte el encendido si el vehículo está parado.

ATENCIÓN

El regulador de velocidad puede resultar peligroso si la situación no permite circular con seguridad a una velocidad constante.

• No utilice el regulador de velocidad en caso de tráfico denso, tramos con muchas curvas o en calzadas en mal estado (a causa de heladas, aquaplaning, gravilla, nieve, etc.), ya que existe peligro de accidente.

• Para evitar la utilización involuntaria del regulador de velocidad, no olvide nunca desconectar el sistema después de utilizarlo.

• Es peligroso utilizar una velocidad programada con anterioridad cuando sea excesiva para las nuevas condiciones de la calzada, del tráfico o climatológicas; de lo contrario existe peligro de accidente.

Aviso

Si se circula cuesta abajo, el regulador de velocidad no puede mantener constante la velocidad. Esta aumenta debido al peso del vehículo. Frene el vehículo con el pedal del freno.

Cambiar la velocidad programada*

Es posible cambiar la velocidad sin pisar el pedal del acelerador o del freno.

Aumentar la velocidad

• Presione la parte superior de la tecla basculante **RES+** **»» fig. 170 ②** para aumentar la velocidad. El vehículo acelerará mientras mantenga la tecla presionada. Al soltar la tecla quedará memorizada la nueva velocidad.

Reducir la velocidad

• Presione la parte inferior de la tecla basculante **SET-** **»» fig. 170 ②** para reducir la velocidad. El vehículo reducirá la velocidad desacelerando automáticamente mientras mantenga la tecla presionada. Al soltar la tecla quedará memorizada la nueva velocidad.

Al aumentar la velocidad con el acelerador y soltarlo seguidamente, el sistema establecerá de nuevo la velocidad programada anteriormente de forma automática. Sin embargo, esto no es así cuando se sobrepasa la velocidad memorizada en más de 10 km/h (6 mph) durante más de 5 minutos. En ese caso, debe memorizarse de nuevo la velocidad.

Si se reduce la velocidad programada pisando el pedal del freno, se desactiva el regulador de velocidad. Si quiere activar de nuevo el regulador, bastará con presionar una vez la parte superior de la tecla basculante **RES+** **»» fig. 170 ②**.

Desconexión temporal del regulador de velocidad*

El regulador se desconecta temporalmente en los siguientes casos:

- cuando se pise el pedal del freno,
- cuando se pise el pedal del embrague,
- cuando se acelere por encima de los 180 km/h (112 mph).
- cuando desplace el mando ① en dirección a **OFF** sin que llegue a encastrar.

Para recuperar el regulador, levante el pie del pedal del freno o del embrague o reduzca la velocidad por debajo de los 180 km/h (112 mph) y presione una vez la parte superior de la tecla basculante **RES+** » fig. 170 ②.

Desconexión total del sistema

Vehículos con cambio manual

El sistema **se desconecta totalmente** desplazando el mando » fig. 170 ① hasta el tope de la derecha (OFF encastrado), o bien con el vehículo parado, desconectando el encendido.

Vehículos con cambio automático

Para desconectar totalmente el sistema hay que colocar la palanca selectora en una de

las siguientes posiciones: **P, N, R** o **1** o bien con el vehículo parado, desconectando el encendido.

Sistema "SEAT Drive Profile"

Funcionamiento y manejo



Fig. 171 En la consola central: tecla para ajustar el sistema "SEAT Drive Profile"

El sistema "SEAT Drive Profile" modifica las características del sistema de suspensiones, así como el comportamiento de la dirección asistida.

Se puede escoger entre 2 ajustes distintos con diferentes características.

COMFORT

Ajuste confortable, apto, por ejemplo, para el uso diario.

SPORT

Le confiere al vehículo unas características de carácter deportivo y es apropiado para un estilo de conducción deportivo.

Se puede cambiar de ajuste tanto con el vehículo detenido como durante la marcha. Tras seleccionar un ajuste del sistema "SEAT Drive Profile", este se activa inmediatamente.

Seleccionar el ajuste del sistema

- Dado el caso, conecte el encendido.
- Para seleccionar el modo **SPORT**, pulse la tecla **SPORT** » fig. 171 hasta que se encienda.

El modo **COMFORT** está activo cuando la tecla **SPORT** no está encendida. El modo ajustado permanece seleccionado también tras desconectar el encendido.

Vehículos con acabado CUPRA

Los modos de funcionamiento en el CUPRA son **Normal** y **Sport** en lugar de **Comfort** y **Sport**. Tras cada nuevo encendido el modo inicial es el **Normal** debido a que el modo ajustado no permanece seleccionado después de apagar el vehículo.

⚠ ATENCIÓN

El ajuste del sistema "SEAT Drive Profile" modifica las propiedades de marcha. El sistema »

“SEAT Drive Profile” no deberá inducir nunca a correr ningún riesgo

- Adapte siempre la velocidad y el estilo de conducción a las condiciones de visibilidad, climatológicas, de la calzada y del tráfico.

⚠ ATENCIÓN


Si se ignoran los testigos de advertencia que se hubieran encendido y los correspondientes mensajes, el vehículo podría quedarse parado en medio del tráfico, además de que se podrían producir accidentes y lesiones graves.

- No ignore nunca los testigos de advertencia ni los mensajes.
- Detenga el vehículo en cuanto sea posible y seguro.

ⓘ CUIDADO

Si ignora los testigos de control que se hubieran encendido y los correspondientes mensajes, se podrían producir daños en el vehículo.

ⓘ Aviso

Si el sistema “SEAT Drive Profile” presenta una avería, en el cuadro de instrumentos aparece el símbolo  con el mensaje **Avería: Regulación de la amortiguación.**

Indicación en la pantalla y testigo de advertencia



Hay una avería en la suspensión “SEAT Drive Profile”.

Acuda inmediatamente a un taller especializado y encargue la revisión de la suspensión “SEAT Drive Profile”. Si el testigo de advertencia amarillo no se enciende de nuevo tras volver a poner el motor en marcha y realizar un pequeño recorrido, no es necesario que acuda a un taller especializado.

Al conectar el encendido se encienden brevemente algunos testigos de advertencia y de control a modo de comprobación. Al cabo de unos segundos se apagan.

⚠ ATENCIÓN

Si se ignoran los testigos de advertencia que se hubieran encendido y los correspondientes mensajes, el vehículo podría quedarse parado en medio del tráfico, además de que se podrían producir accidentes y lesiones graves.

- No ignore nunca los testigos de advertencia ni los mensajes.

⚠ ATENCIÓN

Ajustar el sistema “SEAT Drive Profile” durante la marcha puede distraer la atención del tráfico y provocar un accidente.

ⓘ CUIDADO

Si ignora los testigos de control que se hubieran encendido y los correspondientes mensajes, se podrían producir daños en el vehículo

ⓘ Aviso

Si el sistema “SEAT Drive Profile” no funciona como se describe en este capítulo, acuda a un taller especializado y encargue la revisión de la misma.

Dispositivo de enganche para remolque y remolque

Conducción con remolque

Instrucciones a tener en cuenta

El vehículo puede utilizarse también para tirar de un remolque con el debido equipamiento técnico.

Si el vehículo lleva **de fábrica** un dispositivo de remolque, ello implica que va provisto de todo lo necesario, desde el punto de vista técnico y legal, para poder conducir con remolque. Para el **montaje posterior** de un dispositivo de remolque consulte » **pág. 196**.

Conector

Su vehículo dispone de un conector de 12 contactos para la conexión eléctrica entre el vehículo y el remolque.

En el caso de que el remolque tenga un **conector de 7 contactos** habrá que utilizar un cable adaptador. Lo podrá adquirir en cualquier servicio técnico.

Carga de remolque/carga de apoyo

No se debe sobrepasar la carga de remolque autorizada. En el caso de no utilizar la carga máxima de remolque autorizada podrán superarse pendientes de mayor inclinación.

Las cargas de remolque indicadas sólo son válidas para **altitudes** que no superen los 1.000 m por encima del nivel del mar. Dado que un aumento de la altitud y la consiguiente reducción de la densidad atmosférica hacen que disminuya el rendimiento del motor y con ello la capacidad de superar pendientes, la carga de remolque admisible disminuye proporcionalmente a la altitud. El peso autorizado del conjunto vehículo tractor/remolque debe reducirse en un 10% por cada 1.000 m de altura. Por peso del conjunto vehículo tractor/remolque se entiende la suma del peso del vehículo (cargado) y del remolque (cargado). La **carga de apoyo autorizada** sobre el cabezal esférico del dispositivo de remolque debería aprovecharse al máximo, aunque sin sobrepasarla.

Los datos de la placa del modelo del dispositivo de remolque, referidos a la **carga del remolque** y a la **carga de apoyo**, son sólo valores de comprobación del dispositivo. Los valores referidos al vehículo, con frecuencia *inferiores* a estos valores, figuran en la documentación del vehículo o bien en el » **capítulo Datos Técnicos**.

Distribución de la carga

Distribuya la carga en el remolque de forma que los objetos pesados queden lo más cerca posible del eje. Sujete los objetos de forma que no puedan desplazarse.

Presión de los neumáticos

Los valores de presión máxima permitida de los neumáticos figuran en el adhesivo que se encuentra en la cara interior de la tapa del depósito de combustible. La presión de los neumáticos del remolque se rige por la recomendación del fabricante del mismo.

Retrovisores exteriores

Si los retrovisores de serie no proporcionan suficiente visibilidad circulando con remolque, habrá que instalar retrovisores exteriores adicionales. Los dos retrovisores exteriores deberían ir fijados a radios abatibles. Ajustelos de forma que la visibilidad sea siempre suficiente.

⚠ ATENCIÓN

No lleve nunca personas en el remolque, pues correrían un gran peligro.

i Aviso

- Debido a la mayor carga a que somete al vehículo si conduce frecuentemente con remolque, recomendamos que revise el vehículo más a menudo, incluso entre los intervalos de inspección.
- Consulte las prescripciones vigentes en su país para la conducción con remolque.

Cabezal esférico del dispositivo de remolque*

Las instrucciones de desmontaje y montaje del cabezal esférico del dispositivo de remolque van junto al cabezal esférico.

⚠ ATENCIÓN

El cabezal esférico del dispositivo de remolque tiene que estar bien sujeto para evitar que salga despedido en caso de una maniobra brusca y cause lesiones a los ocupantes.

i Aviso

- Por razones legales, en caso de circular sin remolque habrá que desmontar el cabezal esférico si impide ver la matrícula.

Consejos para la conducción

La conducción con remolque exige una mayor precaución.

Distribución del peso

La distribución del peso no es la adecuada si el vehículo va vacío y el remolque cargado. Si, a pesar de todo, tiene que hacer un viaje en estas condiciones, conduzca muy despacio.

Velocidad

Al circular a mayor velocidad, empeora la estabilidad del conjunto vehículo tractor/remolque. Por este motivo, si las condiciones de la calzada o las condiciones meteorológicas son adversas (peligro si hay vientos fuertes) no debería conducirse al límite de la velocidad máxima permitida. Esta recomendación es aplicable sobre todo en casos de pendiente pronunciada.

En cualquier caso, la velocidad deberá reducirse inmediatamente al menor **movimiento de balanceo** del remolque. No intente nunca "enderezar" el conjunto vehículo tractor/remolque acelerando.

Frene a tiempo. Cuando se trate de un remolque con **freno por energía cinética**, frene *primero suavemente* y, a continuación, con rapidez. De esta forma evitará tirones que se originarían al bloquearse las ruedas del remolque. Al conducir por pendientes pronunciadas, cambie pronto a una marcha más corta para aprovechar el freno motor.

Recalentamiento

Cuando la temperatura ambiente es muy alta y en una subida prolongada, rodando con una marcha corta y con un régimen de revoluciones elevado del motor; conviene observar si se activa el testigo de advertencia correspondiente a la temperatura excesiva del líquido refrigerante » **pág. 218.**

Montaje posterior de un dispositivo de remolque*

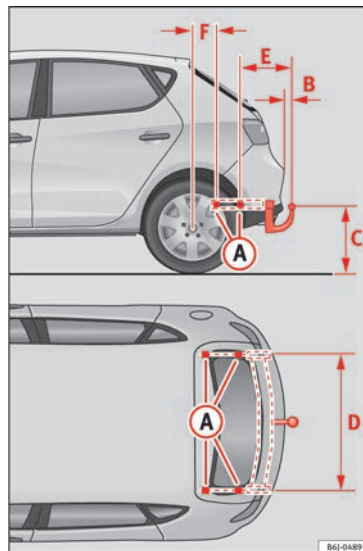


Fig. 172 IBIZA/IBIZA SC: puntos de fijación del dispositivo de remolque.

El montaje posterior de un dispositivo para remolque debe realizarse conforme a las normas del fabricante del dispositivo.

Los puntos de sujeción **A** del dispositivo de remolque se encuentran en la parte inferior del vehículo.

La distancia entre el centro del cabezal esférico y el suelo no podrá ser nunca inferior a la cota indicada, incluso con el vehículo a plena carga, incluyendo la carga de apoyo máxima.

Cotas para la fijación del dispositivo de remolque:

Fig. 172	IBIZA / IBIZA SC
B	65 mm (mínimo)
C	350 mm a 420 mm (vehículo con máxima carga)
D	959 mm
E	438 mm
F	209 mm

Montaje de un dispositivo de remolque

- La conducción con remolque supone un esfuerzo adicional para el vehículo. Por ello, antes de montar un dispositivo de remolque, diríjase a un servicio técnico para comprobar si es necesario adaptar el sistema de refrigeración de su vehículo.
- Aténgase a las disposiciones legales de su país (p. ej., montaje de un testigo de control por separado).
- Hay que desmontar y montar piezas del vehículo, como, por ejemplo, el paragolpes trasero. Además, hay que apretar los tornillos

que fijan el dispositivo de remolque con una llave dinamométrica y conectar una toma de corriente al sistema eléctrico del vehículo. Para ello se requieren conocimientos y útiles especiales.

- En la figura podrá apreciar las cotas y los puntos de fijación que deberán tenerse en cuenta en el montaje posterior de un dispositivo de remolque.

⚠ ATENCIÓN

Acuda a un taller especializado para realizar el montaje posterior de un dispositivo de remolque.

- Si el dispositivo de remolque no está montado correctamente habrá peligro de accidente.
- Para mayor seguridad, observe los datos del manual del fabricante adjuntos del dispositivo de remolque.

ⓘ CUIDADO

- Si la conexión de la toma de corriente no se realiza correctamente, pueden producirse daños en el sistema eléctrico del vehículo.

i Aviso

- SEAT recomienda acudir a un taller especializado para el montaje posterior de un gancho de remolque. Puede ocurrir que, para determinadas versiones, sea necesario colocar una placa anticálórica, para ello se recomienda

acudir a un Concesionario SEAT. En caso de no instalar la placa correctamente, SEAT queda eximida de toda responsabilidad.

- En algunas versiones deportivas, debido al diseño específico del escape, no es recomendable el montaje de una solución convencional del gancho remolque. Consulte a su servicio técnico.

Consejos

Cuidado y mantenimiento

Accesorios y modificaciones técnicas

Accesorios, cambio de piezas y modificaciones

Su vehículo ofrece un gran nivel de seguridad activa y pasiva.

Antes de realizar modificaciones técnicas en el vehículo, o de la compra de accesorios y recambios, le recomendamos asesorarse en su servicio técnico SEAT.

Su concesionario SEAT le informará con gusto sobre la utilidad, las disposiciones legales y las recomendaciones de fábrica en lo relativo a accesorios y piezas de recambio.

Le recomendamos el uso exclusivo de **Accesorios Homologados SEAT®** y **Recambios Homologados SEAT®**. De esta manera SEAT garantiza que el producto en cuestión es fiable, seguro y adecuado. Como es natural, los servicios técnicos SEAT se encargan de que el montaje se lleve a cabo con un alto nivel de profesionalidad.

Pese a observar continuamente el mercado, no estamos en condiciones de juzgar, ni por

tanto, de garantizar si los productos **no homologados por SEAT** cumplen los requisitos de fiabilidad, seguridad y adecuación para su vehículo, aun cuando en determinados casos estén aceptados por un organismo de inspección y revisión técnica oficialmente reconocido o exista una autorización oficial.

Los **equipos instalados posteriormente** que influyan directamente en el control del vehículo por parte del conductor, como, por ejemplo, un regulador de velocidad o una suspensión con regulación electrónica, deben llevar el distintivo **e** (signo de autorización de la Unión Europea) y tienen que estar homologados por SEAT para dicho vehículo.

Los **dispositivos eléctricos adicionales**, cuya finalidad no es la de ejercer un control directo sobre el vehículo, como por ejemplo nevaras portátiles, ordenadores o ventiladores, deben llevar el distintivo **CE** (declaración de conformidad del fabricante en la Unión Europea).

⚠ ATENCIÓN

Los accesorios, como soportes para teléfonos o para bebidas no deben colocarse nunca sobre las cubiertas o bien en el campo de acción de los airbags. De lo contrario, existe peligro de resultar herido si se dispara el airbag en caso de accidente.

Modificaciones técnicas

Si se realizan modificaciones técnicas habrá que atenerse a nuestras directrices. Cualquier modificación de los componentes eléctricos o su programación puede producir anomalías en el funcionamiento. Debido a la interconexión de los componentes eléctricos, estas anomalías pueden causar fallos en el funcionamiento de otros sistemas que no están afectados de un modo directo. Esto significa que la fiabilidad del funcionamiento de su vehículo puede estar en peligro y que puede darse un desgaste de las piezas del vehículo mayor de lo normal, lo que puede tener como consecuencia la retirada del permiso de circulación.

El servicio técnico SEAT no se hace responsable de los daños ocasionados como consecuencia de modificaciones inapropiadas. Por ello, le recomendamos que encargue únicamente al servicio técnico SEAT la realización de los trabajos necesarios con los **Recambios Originales SEAT®**.

⚠ ATENCIÓN

Cualquier tipo de trabajos o modificaciones que se realicen en su vehículo de un modo incorrecto puede ocasionar anomalías en el funcionamiento del mismo, con el consiguiente peligro de accidente.

Antena de techo*

El vehículo puede ir equipado con una antena de techo abatible* y antirobo*, la cual se puede plegar hacia atrás, por ejemplo para pasar un túnel de lavado automático.

Para plegar

Desenrosque la varilla, inclinándola hacia atrás hasta su posición horizontal y vuelva a enroscarla.

Para poner en posición de uso

Proceda de manera inversa al punto anterior.

ⓘ CUIDADO

En el caso de lavado del vehículo en un túnel de lavado, antes de introducir el vehículo en el túnel, se recomienda abatir la antena, posicionándola paralela al techo y sin enroscar para evitar daños en la misma.

Teléfonos móviles y radioteléfonos

SEAT ha homologado para su vehículo el uso de teléfonos móviles y radioteléfonos bajo las siguientes condiciones:

- La antena exterior debe estar correctamente instalada.
- La potencia de emisión debe ser de 10 vatios como máximo.

El alcance óptimo de los equipos se logra únicamente con una antena exterior.

Si quiere utilizar teléfonos móviles o radioteléfonos con una potencia de emisión superior a 10 vatios, deberá consultar necesariamente a un servicio técnico. Dicho servicio técnico puede informarle sobre las posibilidades técnicas para equipamientos posteriores.

El montaje de teléfonos móviles y radioteléfonos debería efectuarse por un taller especializado, por ejemplo, su concesionario SEAT.

⚠ ATENCIÓN

- Procurar no distraerse en ningún momento durante la conducción, pues podría producirse un accidente.
- Los soportes de teléfono no deben montarse en ningún momento sobre las cubiertas de airbag o dentro de su campo de acción, pues en caso de que el airbag se dispere existe un alto riesgo de lesión.
- Usando un teléfono móvil o un radioteléfono sin antena exterior, es posible que quede superado el límite máximo de la radiación electromagnética en el vehículo. Lo mismo ocurre en caso de que la antena exterior esté mal instalada.

ⓘ CUIDADO

Si no se tienen en cuenta las condiciones mencionadas, pueden producirse interferencias en la electrónica del vehículo. Las causas de avería más comunes son:

- la falta de antena exterior,
- antena exterior mal instalada,
- potencia de emisión superior a 10 vatios.

ⓘ Aviso

Tenga en cuenta las instrucciones de manejo de su teléfono móvil o del radioteléfono.

Conservación y limpieza

Observaciones básicas

Conservación del vehículo

El lavado y la conservación del vehículo, efectuados con regularidad, contribuyen a **mantener el valor** del mismo. Puede ser una premisa para hacer valer el derecho a garantía en caso de corrosión de la carrocería o desperfectos de la pintura.

La mejor manera de proteger su vehículo contra las influencias nocivas del medio ambiente es gracias a un buen mantenimiento y un lavado *frecuente*. Cuanto más tiempo permanezcan sobre la superficie del vehículo los restos de insectos, excrementos de pájaros, ➤

resinas de árboles, polvos industriales y de la calle, manchas de alquitrán, partículas de hollín, sales antihielo y otro tipo de suciedad agresiva, más persistentes serán sus efectos destructivos. Las altas temperaturas, por ejemplo, debido a una radiación solar intensa, refuerzan el efecto corrosivo.

Después del invierno, cuando se hayan dejado de esparcir las sales antihielo, se deberán también lavar a fondo **los bajos** del vehículo.

Productos para la conservación

En los servicios técnicos podrá adquirir los productos necesarios para la conservación de su vehículo. Guarde las instrucciones de los productos de conservación hasta agotarlos.

ATENCIÓN

- Los productos para la conservación del vehículo pueden ser tóxicos. Por ello, sólo se deben guardar en el envase original cerrado. Manténgalos fuera del alcance de los niños. De lo contrario, existe peligro de intoxicación.
- Antes de su aplicación lea detenidamente las instrucciones y advertencias que figuran en el envase. En caso de uso indebido, estos productos pueden ser perjudiciales para la salud o causar daños en el vehículo. La aplicación de productos que puedan producir vapores nocivos debe realizarse en lugares bien aireados.

- No utilice nunca combustible, trementina, aceite de motor, quitaesmalte para uñas u otros líquidos evaporables. Son tóxicos y fácilmente inflamables. Existe peligro de incendio y explosión.

- Antes de lavar o aplicar productos de conservación a su vehículo desconecte el motor, ponga el freno de mano y extraiga la llave de encendido.

CUIDADO

No intente jamás quitar la suciedad, el barro o el polvo cuando la superficie del vehículo esté seca. Tampoco utilice un trapo o una esponja secos, ya que de lo contrario la pintura o las ventanillas de su vehículo podrían sufrir desperfectos. Para limpiar la suciedad, el barro o el polvo deberá utilizar bastante agua.

Nota relativa al medio ambiente

- Al adquirir productos para la conservación del vehículo se ha de optar por los productos ecológicos.
- Los restos de los productos de conservación no deben tirarse a la basura doméstica. Para su eliminación tenga en cuenta las instrucciones que figuran en los envases.

Conservación del exterior del vehículo

Túnel de lavado automático

La capa de pintura del vehículo es tan resistente que, normalmente, el vehículo puede lavarse sin ningún tipo de problemas en los túneles de lavado automáticos. Ciertamente, el desgaste al que se somete la pintura depende del tipo de túnel y los rodillos de lavado, el filtrado del agua y de la calidad de los productos de limpieza y conservantes.

No se debe tener en cuenta ninguna atención especial antes de lavar el vehículo en un túnel de lavado automático, con excepción de las medidas que se deben tomar siempre (cerrar las ventanillas y el techo).

En el caso de que en su vehículo se hayan montado piezas especiales, por ejemplo el spoiler, el portaequipajes o la antena para radio, se recomienda que hable primero con el encargado del túnel de lavado.

Después del lavado, es posible que **los frenos** tarden en responder porque los discos de frenos y las pastillas estén mojados o incluso helados en invierno. Habrá que frenar repetidas veces hasta que los frenos “se sequen”.

⚠️ ATENCIÓN

La presencia de agua, hielo o sal antihielo en el sistema de frenos puede reducir la eficacia de frenado, por lo que existe peligro de accidente.

🕒 CUIDADO

Antes de introducir el vehículo en un túnel de lavado no se deberá enroscar la antena si ésta se encuentra en la posición de plegado, ya que se pueden producir daños en la misma.

Lavado a mano

Lavado del vehículo

- Ablande primero la suciedad y aclare con agua.
- Limpie el vehículo desde arriba hacia abajo con una esponja blanda, un guante o un cepillo para lavar, sin presionar mucho.
- Enjuague la esponja o el guante lo más a menudo posible.
- Aplique champú sólo cuando la suciedad sea persistente.
- Deje para el final la limpieza de las ruedas, taloneras, etc., utilizando una segunda esponja o guantes para lavar.
- Enjuague a fondo el vehículo.

- Seque la superficie del vehículo con una gamuza, con mucho cuidado.
- En época de **temperaturas bajas** seque las juntas de goma y sus contornos para que no se hielen. Aplique spray de silicona a las juntas de goma.

Después del lavado del vehículo

- Después del lavado evite maniobras de frenado bruscas o repentinas. Habrá que frenar repetidas veces hasta que los frenos “se sequen”.

⚠️ ATENCIÓN

- El vehículo ha de lavarse con el encendido desconectado.
- Proteja sus manos y brazos al limpiar los bajos del vehículo o la parte interior de los pasos de rueda, para evitar el peligro de cortarse con cantos metálicos.
- La presencia de agua, hielo o sal antihielo en el sistema de frenos puede reducir la eficacia de frenado, por lo que existe peligro de accidente.

🕒 CUIDADO

- No limpie jamás la suciedad, el barro o el polvo cuando la superficie del vehículo esté seca. Tampoco utilice un trapo seco o una esponja seca, pues podría rayar la pintura o las ventanillas de su vehículo.

- Lavado del vehículo a bajas temperaturas: al lavar el vehículo con una manguera, asegúrese de que no dirige el chorro de agua directamente a las cerraduras o a las juntas de las puertas o del techo. De lo contrario existe el peligro de que se hielen.

🌿 Nota relativa al medio ambiente

Lave el vehículo sólo en los lugares previstos para este fin, con el fin de evitar que el agua que se utiliza pase al alcantarillado, que puede estar contaminada con aceite. En algunos sitios está incluso prohibido lavar el vehículo fuera de los lugares previstos para este fin.


📄 Aviso

No lave el vehículo expuesto a pleno sol.

Lavado del vehículo con aparatos de limpieza de alta presión

Deberá extremar las precauciones al lavar el vehículo con aparatos de limpieza de alta presión.

- Atégase a las instrucciones de manejo del aparato de limpieza de alta presión, particularmente en lo referente a la **presión** y a la **distancia de proyección**.
- Mantenga una distancia relativamente grande con respecto a los objetos blandos y los paragolpes pintados. »

- Evite aplicar el aparato de limpieza de alta presión sobre cristales helados o cubiertos de nieve » pág. 203.
- No utilice toberas de chorro cilíndrico (“boquillas rotativas”) » .
- Después del lavado evite maniobras de frenado bruscas o repentinas. Habrá que frenar repetidas veces hasta que los frenos “se sequen” » pág. 158.

ATENCIÓN

- Jamás se limpiarán los neumáticos con toberas de chorro cilíndrico (“boquillas rotativas”). Aun cuando la distancia sea relativamente grande y se aplique por poco tiempo, se podrán ocasionar daños en los neumáticos. Existe peligro de accidente.
- La presencia de agua, hielo o sal antihielo en el sistema de frenos puede reducir la eficacia de frenado, por lo que existe peligro de accidente.

CUIDADO

- La temperatura del agua podrá ser como máximo de +60 °C (+140 °F) para evitar desperfectos en el vehículo.
- Para evitar daños en el vehículo, mantenga una distancia suficiente con respecto a aquellos materiales sensibles, como pueden ser los tubos flexibles, las piezas de plástico, el material de insonorización, etc. Esto también sirve para la limpieza de los paragolpes del

color de la carrocería. A menor distancia, mayor será la sollicitación de los materiales.

Folios adhesivos montados de fábrica

Se deben considerar las siguientes indicaciones para evitar dañar los folios adhesivos:

- No lavar con aparatos de alta presión.
- Para eliminar el hielo o nieve de los folios no usar rasca-cristales o rasca-hielos.
- No pulir los folios adhesivos.
- No usar trapos o esponjas sucios.
- Preferiblemente lavar con una esponja suave y jabón neutro suave.

Sensores y lentes de las cámaras

- Quite la nieve con una escobilla de mano y el hielo, preferentemente, con un aerosol antihielo.
- Limpie los sensores con productos de limpieza sin disolvente y un trapo suave y seco.
- Humedezca la lente de la cámara con un limpiacristales convencional que contenga alcohol y límpiela con un trapo seco.

CUIDADO

- Cuando lave el vehículo con un limpiador a presión:
 - Mantenga suficiente separación con los sensores de los parachoques anterior y posterior.
 - No limpie las lentes de la cámara ni el área a su alrededor con el limpiador a presión.
- Nunca utilice agua templada ni caliente para retirar la nieve y el hielo de la lente de la cámara de marcha atrás, pues podría agrietar la lente.
- Nunca utilice productos de conservación con efectos abrasivos para limpiar la lente.

Conservación de la pintura del vehículo

La aplicación regular de productos conservantes protege la pintura del vehículo.

Cuando observe que el agua ya no forme perlas sobre la pintura *limpia*, debe aplicar un producto conservante.

Un buen producto *conservante de cera dura* se puede adquirir en cualquier servicio técnico.

La aplicación regular de productos conservantes protege en gran medida la pintura del vehículo contra las influencias ambientales

» pág. 199. Protege incluso contra ligeras acciones mecánicas.

Aunque en el túnel de lavado automático aplique con regularidad un **conservante de lavado**, le recomendamos que proteja la capa de pintura aplicando cera dura un mínimo de dos veces al año.

Pulimento de la pintura

Sólo en el caso de que la pintura del vehículo haya perdido su brillo y si ésta no se puede restablecer utilizando los productos de conservación normales, se deberá pulir el vehículo. En el servicio técnico encontrará los productos adecuados para pulir su vehículo.

Cuando el pulimento aplicado no tenga componentes conservantes, se deberá tratar seguidamente la pintura con cera » pág. 202, Conservación de la pintura del vehículo.

ⓘ CUIDADO

Para evitar desperfectos en la pintura del vehículo:

- Las piezas con pintura mate o las piezas de plástico no se deben tratar con abrillantadores ni con cera dura.
- Evite aplicar el pulimento a la pintura del vehículo en zonas próximas a arena o polvo.

Conservación de las piezas de plástico

Si no bastase un lavado normal, se podrán utilizar también productos especiales **sin disolventes** para la limpieza y conservación de plásticos que estén homologados.

ⓘ CUIDADO

- El uso de ambientadores líquidos, colocados directamente sobre los difusores de aire del vehículo, puede dañar las piezas de plástico si se vierte líquido de forma accidental sobre éstas.
- Los productos de limpieza con disolventes tienen un efecto corrosivo sobre los materiales.

Limpieza de ventanillas y retrovisores exteriores

Limpieza de ventanillas

- Humedezca las ventanillas con un limpiacristales de uso común, que contenga alcohol.
- Seque las ventanillas con una gamuza limpia o un paño sin hilachas.

Quitar la nieve

- Utilice una escobilla de mano para retirar la nieve de las ventanillas y los retrovisores.

Quitar el hielo

- Utilice un aerosol antihielo.

Para secar las ventanillas utilice un paño o una gamuza limpios. En las gamuzas utilizadas para limpiar la pintura quedan restos grasientos de productos conservantes que podrían ensuciar las ventanillas.

Para quitar el hielo se recomienda utilizar un aerosol antihielo. Si utiliza un rascador, debería rasar siempre en un mismo sentido y no con movimiento de vaivén.

Los restos de goma, aceite, grasa o silicona se pueden quitar utilizando un limpiacristales o un disolvente de silicona.

Los restos de cera sólo se quitan con un producto especial que se puede adquirir en los servicios técnicos. Si quedan restos de cera sobre el parabrisas, las escobillas pueden llegar a rasgar. Llenando el depósito con un detergente para cristales que disuelva la cera se consigue que las escobillas no rasquen, pero no se quitan los sedimentos de cera.

ⓘ CUIDADO

- No utilizar nunca agua templada ni caliente para retirar la nieve o el hielo de las ventanillas y los retrovisores, pues existe el peligro de que se formen grietas en el cristal.
- Los filamentos térmicos de la luneta se encuentran en la parte interior de la misma. Para evitar cualquier tipo de daños, no se deben »

pegar adhesivos sobre los filamentos térmicos.

Limpieza de las escobillas limpiacristales

Unas escobillas limpias mejoran la visibilidad.

1. Elimine el polvo y la suciedad de las escobillas limpiacristales con un paño blando.
2. Limpie las escobillas limpiacristales con un producto limpiacristales. Si la suciedad es excesiva utilice una esponja o un trapo.

Conservación de juntas de goma

Su buen estado contribuye a que no se congelen tan fácilmente.

1. Elimine el polvo y la suciedad de las juntas de goma con un paño blando.
2. Aplique productos especiales para gomas a las juntas de goma.

Las juntas de goma de las puertas, ventanillas, etc. se mantienen más suaves y siguen en buen estado durante más tiempo si se tratan, de vez en cuando, con un producto de conservación para goma (p. ej., aerosol de silicona).

De este modo se evita un desgaste prematuro de las juntas. Las puertas se abrirán con mayor facilidad. El buen estado de las juntas garantiza una buena protección contra el frío en invierno.

Bombín de cierre de la puerta

El bombín de cierre de la puerta se puede helar en invierno.

Para descongelar el bombín de cierre de la puerta le recomendamos utilizar un aerosol con propiedades lubricantes y anticorrosivas.

Limpieza de los cromados

1. Limpie las piezas cromadas con un paño húmedo.
2. Las piezas cromadas se deben pulir con un trapo suave y seco.

Si esto no fuese suficiente, utilice un buen **producto para el cuidado de cromados**. Con este mismo producto puede limpiar también manchas y suciedad de la superficie.

⚠ CUIDADO

Para evitar rasguños sobre las superficies cromadas:

- **No utilice jamás productos de limpieza abrasivos para tratar las piezas cromadas.**
- **No limpie o pula las superficies cromadas en lugares donde haya mucho polvo o arena.**

Llantas de acero

– Las llantas de acero se han de lavar con una esponja que sea sólo para este uso.

El polvo de abrasión de los frenos que queda depositado en las llantas puede eliminarse con un producto de limpieza industrial. Repare los daños ocasionados en la pintura de las llantas, antes de que comiencen a oxidarse.

⚠ ATENCIÓN

- **Jamás se limpiarán los neumáticos con toberas de chorro cilíndrico. Aun cuando la distancia sea relativamente grande y se aplique por poco tiempo, se podrán ocasionar daños en los neumáticos. Existe peligro de accidente.**
- **La presencia de agua, hielo o sal antihielo en el sistema de frenos puede reducir la eficacia de frenado, por lo que existe peligro de accidente. Inmediatamente después del lavado evite maniobras de frenado bruscas o repentinas. Habrá que frenar repetidas veces hasta que los frenos “se sequen”**
»» pág. 158, Capacidad y distancia de frenado.

Llantas de aleación ligera

Cada 2 semanas

- Limpie las llantas de aleación ligera de sal antihielo y polvillo de los frenos.
- Limpie las llantas con un detergente que no contenga ácido.

Cada 3 meses


- Frote las llantas detenidamente con cera dura.

Es necesario aplicar con regularidad productos de conservación para que el aspecto decorativo de las llantas de aleación ligera siga manteniéndose durante mucho tiempo. Si las sales antihielo y el polvillo de los frenos no se limpian con regularidad se dañará el aluminio.

Utilice productos especiales sin ácidos para la limpieza de las llantas de aleación ligera.

Para el cuidado de las llantas no se deberán utilizar abrillantadores para la pintura ni productos abrasivos. En el caso de que se haya dañado la capa de protección de la pintura debido a impactos de piedras, por ejemplo, habrá que reparar de inmediato el desperfecto.

ATENCIÓN

Tenga en cuenta las advertencias de seguridad »  en Llantas de acero de la pág. 204.

Protección de los bajos del vehículo

La parte inferior del vehículo está protegida contra las agresiones de tipo químico y mecánico.

Esta capa protectora puede sufrir deterioros durante la marcha. Por ello recomendamos que compruebe el estado de la capa protectora de la parte inferior del vehículo y del tren de rodaje, antes y después del invierno, retocándola en caso necesario.

Le recomendamos acudir a un servicio técnico para realizar cualquier trabajo de retoque y de aplicación de otras medidas anticorrosivas.

ATENCIÓN

No utilice en ningún caso una protección para los bajos del vehículo o productos anticorrosivos para los tubos de escape, los catalizadores o los elementos de protección térmica. Dichas sustancias podrían inflamarse debido a la alta temperatura del sistema de gases de escape o de las piezas del motor. Habría peligro de incendio.

Limpieza del vano motor

Aumente las precauciones para la limpieza del vano motor.

Protección anticorrosiva

El vano motor y la superficie del grupo motopulsor llevan de fábrica una protección anticorrosiva.

Particularmente en invierno es muy importante llevar una buena protección anticorrosiva, especialmente al circular a menudo por carreteras rociadas con sal. Para evitar que la sal ocasione cualquier deterioro, sería aconsejable limpiar a fondo el vano motor, antes y después de la temporada fría.

Los servicios técnicos disponen de los productos de limpieza y conservación adecuados y de los equipos de taller necesarios. Por ello, le recomendamos que acuda a estos para realizar dichos trabajos.

Si se somete el vano motor a una limpieza con productos disolventes de grasas o si se efectúa un lavado del motor, casi siempre se pierde la protección anticorrosiva. Por ello, en esas ocasiones, habría que encargar necesariamente que se aplique, a continuación, conservante duradero a todas las superficies, uniones, ranuras y grupos del vano motor.

ATENCIÓN

- Antes de realizar trabajos en el vano motor, tenga en cuenta las advertencias correspondientes » pág. 211.
- Antes de abrir el capó del motor, apague el motor, ponga el freno de mano y retire siempre la llave de encendido.

- Antes de limpiar el vano motor deje que el motor se enfríe.
- Proteja manos y brazos para no cortarse con los cantos de piezas de metal si, por ejemplo, está lavando los bajos del vehículo, la parte interior de los pasos de rueda o los embellecedores de las ruedas. De lo contrario existe peligro de lesionarse.
- El agua, el hielo y la sal antihielo en el sistema de frenos pueden reducir la eficacia de frenado, por lo que existe peligro de accidente. Inmediatamente después del lavado evite maniobras de frenado bruscas o repentinas.
- No toque nunca el ventilador del radiador. Su funcionamiento depende de la temperatura y podría ponerse en marcha de repente (incluso con la llave de encendido extraída).

Nota relativa al medio ambiente

Como al realizar el lavado del motor los residuos de gasolina, grasa y aceite pueden ser arrastrados por el agua sucia, esta se tendrá que depurar haciéndola pasar por un separador de aceite. Por ello, el lavado del motor sólo se deberá realizar en un taller especializado o en una gasolinera adecuada.

Conservación del interior del vehículo

Limpieza de las piezas de plástico y del tablero de instrumentos

- Utilice un paño limpio, sin hilachas, mojado con agua, para la limpieza de las piezas de plástico y del tablero de instrumentos.
- Si esto no fuese suficiente, recomendamos utilizar productos especiales **sin disolventes** para la limpieza y conservación de plásticos.

ATENCIÓN

No limpie nunca el tablero de instrumentos ni las superficies de los módulos de airbag con productos que contengan disolventes. Si se utilizan productos con disolventes, las superficies se vuelven porosas. Si se dispara el airbag aumentaría el riesgo de sufrir lesiones al desprenderse partículas de plástico.

CUIDADO

Los productos de limpieza con disolventes tienen un efecto corrosivo sobre los materiales.

Limpieza de los adornos de madera*

- Utilizar un paño limpio, mojado con agua, para la limpieza de los adornos de madera.
- Si no fuera suficiente, utilice una solución *suave* de agua y jabón.

CUIDADO

Los productos de limpieza con disolventes tienen un efecto corrosivo sobre los materiales.

Limpieza de tapizados y revestimientos de tela

Los tapizados y los revestimientos textiles de las puertas, el revestimiento interior del techo del vehículo, etc. se deben limpiar con detergentes especiales o bien con espuma seca y un cepillo suave.

Limpieza de la radio y clima

Para proceder a la limpieza de la radio y/o clima, utilice un paño antiabrasivo humedecido con agua. Si esto es insuficiente, aplique una solución jabonosa neutra.

Limpieza del cuero*

Limpieza normal

- Limpie las superficies de cuero sucias con un paño de algodón o de lana un poco húmedo.

Eliminar manchas más intensas

- Para la limpieza de manchas resistentes utilice un paño y agua con jabón (dos cucharadas grandes de jabón neutro por litro de agua).
- Al hacerlo, asegúrese de que el cuero no se empapa en ningún punto y de que no penetra agua en las costuras.
- Seguidamente, pase un paño seco y suave.

Conservación del cuero

- El cuero debe ser tratado cada 6 meses con un producto para el tratamiento del cuero, que se puede adquirir en los servicios técnicos.
- Al emplear dicho producto, aplique la cantidad mínima necesaria.
- Pase luego un paño suave.

SEAT pone todo su empeño en mantener las propiedades genuinas de este producto natural. Debido a la exclusividad de los tipos de cuero empleados y a sus particularidades (como la reacción del cuero frente a aceites,

grasas, suciedad, etc.) se requiere una cierta cautela, tanto en su uso diario como al llevar a cabo trabajos de conservación.

El polvo y las partículas de suciedad que hay en los poros, en los pliegues y en las costuras pueden tener un efecto abrasivo y dañar la superficie. Si el vehículo está parado durante mucho tiempo al sol, se debería proteger el cuero de la radiación solar directa, para evitar que pierda color. Es normal que el cuero natural de alta calidad de su vehículo cambie un poco de color debido al uso.

ⓘ CUIDADO

- El cuero no debe tratarse con disolventes, cera para suelos, betún, quitamanchas u otros productos similares.
- Acuda a un taller especializado para eliminar las manchas más intensas y evitar así cualquier desperfecto.

Limpieza de cinturones de seguridad

Si el cinturón está muy sucio puede quedar afectado su funcionamiento. Manténgalos limpios y compruebe con frecuencia el estado de todos los cinturones.

Limpieza de los cinturones de seguridad

- Extraiga el cinturón de seguridad sucio completamente y desenrolle la banda del cinturón.

- Limpie los cinturones de seguridad con agua y jabón *suave*.
- Deje secar el cinturón.
- Enrolle el cinturón después de que esté seco.

Si se forman grandes manchas en el cinturón el enrollador automático no funcionará correctamente.

⚠ ATENCIÓN

- Los cinturones de seguridad no deben limpiarse con productos químicos, ya que este tipo de detergentes puede repercutir negativamente en la resistencia del tejido. Los cinturones de seguridad tampoco deberán entrar en contacto con líquidos que tengan propiedades cáusticas.
- Compruebe con regularidad el estado de los cinturones de seguridad. En caso de descubrir desperfectos en el tejido del cinturón, en sus uniones, en el enrollador automático o en el cierre, hay que acudir a un taller especializado para sustituir dicho cinturón.
- No intente nunca reparar los cinturones de seguridad por sí mismo. Los cinturones de seguridad no deben ser desmontados ni modificados de ningún modo.

ⓘ CUIDADO


Los cinturones automáticos deberán estar totalmente secos antes de enrollarlos, pues de

lo contrario podrían deteriorarse por la humedad.

Verificación y reposición de niveles

Repostar

Repostado

Lea atentamente la información complementaria »  pág. 43

En cuanto la pistola automática del surtidor, manejada debidamente, corte el suministro de combustible, se puede considerar que el depósito está “lleno”. No se debería seguir llenando, puesto que entonces se ocuparía el espacio de dilatación. En caso de calentamiento, podría salir combustible.

El tipo de combustible adecuado para el vehículo se indica en un adhesivo que hay en la parte interior de la tapa del depósito de combustible.

ATENCIÓN

- El combustible es inflamable y puede provocar quemaduras y otras lesiones graves.
 - Al llenar el depósito del vehículo o un bidón de reserva con combustible, no fume ni entre en contacto con chispas. Habría peligro de explosión.
 - Observe las prescripciones legales sobre el uso de bidones de reserva.

- Por motivos de seguridad, recomendamos no llevar ningún bidón de reserva en el vehículo. En caso de accidente, se puede dañar el bidón y se puede derramar el combustible.

- Si se encuentra con la necesidad de llevar un bidón cargado con combustible, deberá tener en cuenta lo siguiente:

- No llene nunca el bidón de reserva con combustible en el interior del vehículo o sobre el mismo. Durante el llenado se forman cargas electrostáticas que pueden inflamar los vapores del combustible. Existe peligro de explosión. Coloque siempre el bidón en el suelo para llenarlo.

- Introduzca la pistola en la boca de carga del bidón de reserva hasta el máximo posible.

- En el caso de bidones de reserva metálicos, la pistola deberá estar en contacto con el bidón mientras se llena de combustible. De este modo se evita la carga estática.

- No derrame nunca combustible en el vehículo o en el maletero. Los vapores de combustible son explosivos. Existe peligro de muerte.

CUIDADO

- En caso de que el combustible se derrame sobre la pintura, habrá que limpiarlo inmediatamente.

- **No deje nunca que se vacíe el depósito.** Cuando la alimentación de combustible es irregular, se pueden dar fallos de encendido. De este modo puede llegar combustible sin quemar al sistema de escape, con el consiguiente peligro de que se dañe el catalizador.

- **Si en un vehículo con motor diésel se ha vaciado por completo el depósito de combustible, después de repostar se deberá mantener el contacto puesto durante un mínimo de 30 segundos, sin arrancar el motor. Seguidamente, al arrancar, es posible que el motor tarde más de lo normal en ponerse en marcha (hasta un minuto). Esto es debido a que el sistema de combustible tiene que vaciarse de aire antes de arrancar.**

Nota relativa al medio ambiente

El depósito de combustible no debe de llenarse en exceso, ya que en caso de calentamiento, el combustible puede derramarse.

Combustible

Tipos de gasolina

El tipo de gasolina correcto se indica en la parte interior de la tapa del depósito.

El vehículo dispone de catalizador, por lo que sólo se debe repostar **gasolina sin plomo**. La gasolina debe cumplir con la normativa europea EN 228 o bien alemana DIN 51626-1 y

ser **sin plomo**. Puede repostar combustibles con una proporción máxima de etanol del 10% (E10). Los diversos tipos de gasolina se diferencian en su **octanaje (ROZ)**.

Los títulos siguientes se corresponden con el adhesivo situado en la tapa del depósito:

Gasolina sin plomo súper de 95 octanos o bien normal con un mínimo de 91 octanos

Se recomienda utilizar gasolina súper de 95 octanos. Si no está a su disposición: gasolina normal de 91 octanos, con ligera reducción de la potencia.

Gasolina súper sin plomo con un mínimo de 95 octanos

Deberá utilizarse gasolina súper con un mínimo de 95 octanos.

Si no se dispone de gasolina súper, también puede repostarse *a modo de emergencia* gasolina normal de 91 octanos. En este caso, sin embargo, sólo se deberá conducir a un régimen de revoluciones moderado y no someter el motor a esfuerzos. Reposte gasolina súper tan pronto se presente la ocasión.





Gasolina sin plomo súper de 98 octanos o bien súper con un mínimo de 95 octanos





Se recomienda utilizar gasolina súper Plus de 98 octanos. Si no está a su disposición: gasolina súper de 95 octanos, con ligera reducción de la potencia.

Si no se dispone de gasolina súper, también puede repostarse *a modo de emergencia* gasolina normal de 91 octanos. En este caso, sin embargo, sólo se deberá conducir a un régimen de revoluciones moderado y no someter el motor a esfuerzos. Reposte gasolina súper tan pronto se presente la ocasión.

Aditivos para la gasolina

El comportamiento, la potencia y la vida útil del motor dependen de la calidad del combustible. Por ello se deberá repostar gasolina de calidad con aditivos adecuados, ya añadidos por la industria petrolera, libres de metales. Estos aditivos protegen contra la corrosión, limpian el sistema de combustible y evitan las sedimentaciones en el motor.

Si no hay disponible gasolina de calidad con aditivos libres de metales o surgen anomalías en el motor, habrá que añadir los aditivos necesarios al repostar    .

No todos los aditivos para gasolina han resultado ser eficaces. La utilización de aditivos no apropiados para la gasolina puede provocar daños considerables en el motor y dañar el catalizador. En ningún caso se deberán utilizar aditivos metálicos para la gasolina. Los aditivos metálicos también pueden encontrarse en los aditivos para gasolina que se ofrecen para mejorar el poder antidetonante o aumentar el octanaje    .

SEAT recomienda los “Aditivos Originales del Grupo Volkswagen para motores de gasolina”. En los concesionarios SEAT se pueden adquirir estos aditivos y obtener información sobre su utilización.

ⓘ CUIDADO

- **No reposte si en el surtidor se indica que el combustible contiene metal. Los combustibles LRP (*lead replacement petrol*) contienen aditivos metálicos en concentraciones altas. ¡Su utilización puede dañar el motor!**
- **No deberá repostar combustibles con una gran proporción de etanol (p. ej., E50, E85). Ello dañará el sistema de combustible.**
- **Basta con llenar una vez el depósito con combustible que contenga plomo u otros aditivos metálicos para empeorar permanentemente el rendimiento del catalizador.**
- **Tan sólo deberá utilizar aditivos para la gasolina homologados por SEAT. Los aditivos con refuerzo de octanaje o mejoría de las detonaciones, pueden contener aditivos metálicos que ocasionen daños considerables en el motor y en el catalizador. Tales aditivos no deberán utilizarse.**
- **La utilización de gasolina con un octanaje demasiado bajo puede ser la causa de que se produzcan daños en el motor si se conduce a un régimen de revoluciones alto o si se somete el motor a grandes esfuerzos.**

ⓘ Aviso

- **Se puede repostar gasolina de un octanaje superior al que necesita el motor de su vehículo.**
- **En países en los que no dispongan de gasolina sin plomo puede repostar gasolina con poco contenido de plomo.**

Combustible diésel


Tenga en cuenta la información que hay en la parte interior de la tapa del depósito.

Se recomienda utilizar combustible **diésel** según la normativa europea EN 590. Si no tuviera a su disposición diésel según la normativa europea EN 590, el índice de cetano (CZ) debe ser de, como mínimo, 51. Si el motor está provisto de filtro de partículas, el contenido en azufre del combustible debe estar por debajo de 50 partes por millón.

Gasóleo de invierno

El gasóleo de verano se vuelve más espeso en invierno y dificulta el arranque. Por este motivo en las gasolineras se ofrece en invierno un gasóleo con mejores propiedades de fluidez en frío (gasóleo de invierno).

Agua en el filtro de combustible¹⁾

Si su vehículo tiene un motor diésel y está dotado con un **filtro de combustible con decantador de agua**, en el cuadro de instrumentos le puede aparecer un aviso de:  **Agua en el filtro de combustible**. En este caso lleve el vehículo a un taller especializado para que desagüen el filtro de combustible.


ⓘ CUIDADO

- **El vehículo no ha sido concebido para repostar combustible FAME (biodiésel). El sistema de combustible se daña si se utiliza este tipo de combustible.**
- **Al gasóleo no se le deben añadir aditivos, los llamados “fluidificantes”, ni mezclarlo con gasolina o productos similares.**
- **Si el gasóleo no es de buena calidad, puede ser necesario desaguar el filtro de combustible con mayor frecuencia de la que se indica en el Programa de mantenimiento. Le recomendamos que lleve el vehículo a un taller especializado para que se realice allí esta operación. Una acumulación de agua en el filtro de combustible puede originar anomalías en el motor.**

¹⁾ Válido para el mercado: Argelia.

Trabajos en el vano motor

Indicaciones de seguridad para los trabajos en el vano motor


Lea atentamente la información complementaria »»  pág. 10

Antes de realizar cualquier trabajo en el motor o en el vano motor:

1. Pare el motor y retire la llave del contacto.
2. Ponga el freno de mano.
3. Ponga la palanca de cambio en punto muerto, o bien la palanca selectora en la posición P, según el caso.
4. Deje que se enfríe el motor.
5. No permita que los niños se acerquen al vehículo.
6. Abra el capó del motor »» pág. 212.

Si realiza usted mismo cualquier trabajo en el vano motor deberá conocer bien las operaciones necesarias y disponer de los útiles adecuados. De lo contrario, acuda a un taller especializado para que realicen todos los trabajos.


Todos los líquidos y componentes operativos, como por ejemplo, líquido refrigerante, aceites de motor o incluso bujías y baterías, están sometidos a un desarrollo continuo. SEAT mantiene informados constantemente a

los servicios técnicos sobre cualquier modificación. Por ello, le recomendamos que acuda a un servicio técnico cuando tenga que cambiar algún líquido o componente operativo. Le rogamos que tenga en cuenta las indicaciones respectivas »» pág. 198. El vano motor del vehículo es una zona que alberga peligros »» .

ATENCIÓN

Quando se realizan trabajos en el motor o en el vano motor, por ejemplo, al realizar operaciones de comprobación y de llenado de líquidos, pueden producirse heridas, quemaduras, accidentes e incluso incendios.

- No abra nunca el capó del motor si ve que sale vapor o líquido refrigerante. De lo contrario corre el riesgo de quemarse. Espere hasta que deje de salir vapor o líquido refrigerante y deje enfriar el motor antes de abrir el capó.
- Pare el motor y retire la llave de encendido.
- Ponga el freno de mano y coloque la palanca de cambios en punto muerto o bien la palanca selectora en la posición P.
- No permita que los niños se acerquen al vehículo.
- No toque ningún componente caliente del motor. Existe peligro de quemadura.
- No derrame nunca líquidos sobre el motor o sobre el sistema de gases de escape estando calientes. Existe peligro de incendio.

- Evite cualquier cortocircuito en el sistema eléctrico, sobre todo en los puntos de la ayuda de arranque »»  pág. 55. La batería podría explotar.

- No toque nunca el ventilador del radiador. Su funcionamiento depende de la temperatura y podría ponerse en marcha de repente (incluso con el encendido desconectado o la llave de encendido extraída).

- No cubra nunca el motor con materiales de aislamiento adicionales, por ejemplo, con una manta. ¡Peligro de incendio!

- No abra nunca el tapón del depósito del líquido refrigerante mientras el motor esté caliente. Debido a la elevada temperatura del líquido, el sistema de refrigeración se halla bajo presión.

- Para protegerse la cara, las manos y los brazos contra el vapor caliente o bien el líquido refrigerante caliente que pueda salir, se debe cubrir el tapón con un paño grande y grueso al abrir el depósito.

- No olvide nunca ningún objeto en el vano motor, como paños o herramientas.

- Si se ve obligado a trabajar bajo el vehículo, asegúrelo con calzos y caballetes para evitar que se mueva. El gato hidráulico no bastará para sujetarlo y corre peligro de resultar lesionado.

- En el caso de que se deban realizar trabajos durante el arranque o con el motor en marcha, deberá tener siempre en cuenta el grave peligro que suponen los componentes con funcionamiento giratorio (como la correa Poliv, el alternador y el ventilador del radiador) y

el sistema de encendido de alta tensión. Además de esto tenga en cuenta lo siguiente:

- No toque nunca los cables eléctricos del sistema de encendido.
- Si lleva joyas, prendas de ropa sueltas o el cabello suelto evite cualquier contacto con piezas giratorias del motor. Existe peligro de muerte. Por ello, quítese primero las joyas, recoja su pelo y póngase ropa que vaya ceñida al cuerpo.
- No acelere nunca con una velocidad en granada sin la debida precaución. El vehículo podría desplazarse incluso con el freno de mano puesto. Existe peligro de muerte.
- Si es necesario realizar trabajos en el sistema de combustible o en el sistema eléctrico, tenga en cuenta además lo siguiente:
 - Desconecte siempre la batería del vehículo de la red de a bordo. Para ello el vehículo debe estar desbloqueado, de lo contrario saltaría la alarma.
 - No fume.
 - Evite siempre trabajar en lugares expuestos a llamas.
 - Tenga siempre a mano un extintor de incendios.

ATENCIÓN

Si el capó no está bien cerrado, puede abrirse de repente durante la marcha y dejar sin visi-

bilidad al conductor. Ello podría ocasionar un accidente, con graves consecuencias.

- Una vez que cierre el capó del motor, debería comprobar si el elemento de bloqueo ha quedado bien encastrado en la pieza portace rradura. El capó deberá quedar a ras de las partes colindantes de la carrocería.
- Si constata mientras conduce que el capó no está correctamente cerrado, deténgase inmediatamente y ciérrelo bien.
- Únicamente abra y cierre el capó del motor cuando nadie se encuentre dentro del radio de alcance.

CUIDADO

Procurar no confundir los líquidos operativos al reponer los niveles. Pues podría provocar deficiencias graves en el funcionamiento y daños en el motor.

Nota relativa al medio ambiente

Los líquidos operativos que salen del vehículo son contaminantes. Por ello deberá controlar regularmente el suelo de debajo del vehículo. Si en el lugar donde ha estado aparcado el vehículo hay manchas de aceite o de otros líquidos, lleve el vehículo a un taller especializado para que lo revisen.

Apertura del capó del motor

Lea atentamente la información complementaria »  pág. 10

El capó del motor se desbloquea desde dentro.

Antes de abrir el capó del motor, asegúrese de que los brazos limpiacristales están en posición de reposo.

ATENCIÓN

Si el líquido refrigerante está caliente puede producir quemaduras.

- No abra nunca el capó del motor si ve que sale vapor, humo o líquido refrigerante del vano motor.
- Espere a que deje de salir vapor, humo o líquido refrigerante, antes de abrir el capó del motor con cuidado.
- Antes de realizar trabajos en el vano motor, tenga en cuenta las advertencias correspondientes » pág. 211.

Cierre del capó del motor

- Levante ligeramente el capó.
- Desenganche la varilla de sustentación volviendo a colocarla en su soporte a presión.
- A una altura de aproximadamente 30 cm déjelo caer para que quede bloqueado.

Si el capó queda mal cerrado, no presionar. Abra de nuevo y deje caer como se indica anteriormente.

ATENCIÓN

Si el capó del motor no queda bien cerrado, puede abrirse durante la marcha impidiendo la visibilidad del conductor, con el consiguiente peligro de provocar un accidente.

- Debería comprobar siempre, después de cerrar el capó del motor, si el elemento de bloqueo ha quedado bien encastrado. El capó del motor deberá quedar al ras con las partes colindantes de la carrocería.
- Si durante la marcha observa que el cierre no está bien encajado, detenga inmediatamente el vehículo y cierre el capó del motor, de lo contrario puede sufrir un accidente.

Comprobación de niveles

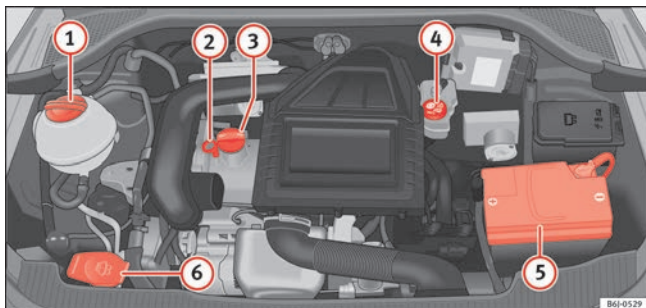


Fig. 173 Figura orientativa de la posición de los elementos.

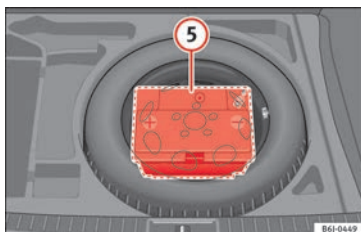


Fig. 174 Para vehículos con batería en el maletero.

Periódicamente se deberían comprobar los diferentes niveles de los fluidos del vehículo. No confundir nunca los líquidos, pues de lo contrario el motor sufriría graves daños.

- ① Depósito de expansión del líquido refrigerante
- ② Varilla de medición del nivel de aceite del motor
- ③ Orificio de llenado de aceite del motor
- ④ Depósito del líquido de frenos
- ⑤ Batería del vehículo
- ⑥ Depósito del limpiacristales

La verificación y reposición de los líquidos operativos se realizará en los componentes mencionados anteriormente. Estas operaciones están descritas en »» pág. 211.

Cuadro sinóptico

Encontrará otras aclaraciones, indicaciones y restricciones relacionadas con los datos técnicos a partir de la »» pág. 230.

 Aviso

La disposición de los componentes puede variar en función del motor.

Aceite del motor


Observaciones generales

El motor lleva de fábrica un aceite especial multigrado que se puede usar en todas las épocas del año.

Como la utilización de aceite de buena calidad es una premisa para el correcto funcionamiento del motor y su longevidad, cuando sea necesario agregar o cambiar el aceite debe utilizar siempre aceites que cumplan los requisitos de las normas VW.

Las especificaciones que se indican en la página siguiente (normas VW) deben figurar en el envase del aceite de servicio; siempre que en el envase del aceite figuren conjuntamente las normas propias para motores de gasolina y diésel, este aceite podrá utilizarse indistintamente para ambos tipos de motores.

Le recomendamos que encargue el cambio de aceite, indicado en el Programa de mantenimiento, a un servicio técnico o a un taller especializado.

Las especificaciones de aceite válidas para el motor de su vehículo pueden consultarse en **»**  **pág. 44.**

Intervalos de mantenimiento


Los intervalos de mantenimiento pueden ser flexibles (servicio de larga duración) o fijos (en función del tiempo o del kilometraje).

Si en el reverso de la portada del libro Programa de mantenimiento figura el PR QI6, significa que su vehículo tiene programado el servicio de larga duración, mientras que si aparecen las siglas QI1, QI2, QI3, QI4 o QI7, el servicio de mantenimiento se hará en función del tiempo o el kilometraje.

Intervalos de mantenimiento flexibles (Intervalos de Servicio de Larga Duración*)


Se han desarrollado aceites especiales y controles que, en función de las características y perfiles individuales de conducción, permiten ampliar los intervalos de cambio de aceite (Intervalos de Servicio de Larga Duración).

Dichos aceites son condición indispensable para la prolongación de estos intervalos de mantenimiento, por lo que **deben** utilizarse observando siempre lo siguiente:

- Evite la mezcla con aceites para intervalos de mantenimiento fijos.
- Sólo en caso excepcional, si el nivel del aceite del motor es demasiado bajo **»** **pág. 216** y no se dispone de aceites Larga Duración, está permitido reponer (una vez) aceites para **intervalos de mantenimiento fijos** **»**  **pág. 44** (hasta 0,5 litros).

Intervalos de mantenimiento fijos*

Si su vehículo no dispone del "Intervalo de Servicio de Larga Duración" o éste ha sido desactivado (a petición propia), puede utili-

zar aceites para **intervalos de mantenimiento fijos** que figuran también en **»**  **pág. 44.** En este caso, su vehículo tiene un intervalo de mantenimiento fijo de 1 año o de 15.000 km (lo que ocurra antes) **»** libro **Programa de mantenimiento.**

- Sólo en caso excepcional, si el nivel de aceite del motor es demasiado bajo **»** **pág. 216** y no se dispone del aceite prescrito para el vehículo, está permitido reponer (una vez) aceites según la especificación ACEA A2 o ACEA A3 (motores de gasolina) o bien ACEA B3 o ACEA B4 (motores diésel) (hasta 0,5 l).

Vehículos con filtro de partículas para motores diésel*

En el Programa de mantenimiento puede ver si su vehículo está equipado con filtro de partículas para motores diésel.

En los vehículos con filtro de partículas para motores diésel se debe reponer únicamente aceite VW 507 00, que es de baja formación de cenizas. El uso de otros tipos de aceite provocará una mayor acumulación de hollín y reducirá la vida del DPF. Por ello:


- Evite mezclarlo con otros aceites.
- Sólo en caso excepcional, si el nivel de aceite del motor es demasiado bajo **»** **pág. 216** y no se dispone del aceite prescrito para el vehículo, está permitido reponer (una vez) aceites según la especificación VW **»**

506 00 o VW 506 01 o bien VW 505 00 o VW 505 01 o bien ACEA B3 o ACEA B4 (hasta 0,5 l).

i Aviso

Antes de emprender un viaje largo le recomendamos adquirir aceite de motor conforme a la correspondiente especificación VW y llevarlo en su vehículo. Así dispondrá siempre del aceite de motor correcto para poder ir añadiéndolo, en caso de que fuera necesario.


Testigo de advertencia

Si este testigo  se ilumina de color rojo indica que la presión del aceite del motor es demasiado baja.


Si el símbolo parpadea y al mismo tiempo suenan tres **señales de advertencia**, pare el motor y compruebe el nivel del aceite. En caso necesario, añada aceite **»** pág. 217.

Si el testigo parpadea, aunque el nivel de aceite sea correcto, *no* continúe la marcha. No deje que el motor siga funcionando, ni siquiera al ralentí. Solicite la ayuda de un profesional.

Comprobar el nivel de aceite

Si se ilumina en amarillo el testigo  habrá que comprobar el nivel de aceite del motor cuanto antes. Reponga aceite en cuanto tenga oportunidad de hacerlo **»** pág. 217.

Sensor del nivel de aceite averiado*

Si el testigo amarillo  parpadea, acuda a un taller especializado para que revisen el sensor del nivel de aceite. Hasta entonces y por razones de seguridad se deberá comprobar el nivel de aceite cada vez que se vaya a repostar.

Verificación del nivel de aceite del motor

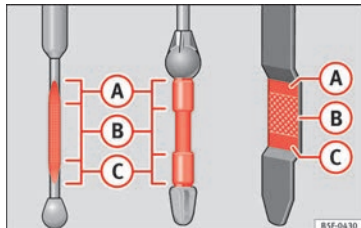


Fig. 175 Varilla de medición del nivel de aceite.

Lea atentamente la información complementaria **»  pág. 44**

Comprobar el nivel de aceite

– Estacione el vehículo en posición horizontal.

- Haga funcionar brevemente el motor al ralentí cuando está a temperatura de servicio y párelo.
- Espere unos 2 minutos.
- Extraiga la varilla de medición de aceite. Limpie la varilla con un paño limpio y vuelva a introducirla hasta el tope.
- A continuación, vuelva a extraerla y compruebe el nivel de aceite. En caso necesario, reponga aceite del motor.

Dependiendo del estilo de conducción y de las condiciones reinantes, el consumo de aceite puede llegar a los 0,5 litros/1.000 km. El consumo puede ser superior en los primeros 5.000 kilómetros. Por este motivo, el nivel de aceite del motor se debe controlar con regularidad (lo mejor es hacerlo al repostar y antes de emprender viajes largos).

⚠ ATENCIÓN

Los trabajos que se efectúan en el motor o en el vano motor deben realizarse con precaución.

- **Antes de realizar trabajos en el vano motor, tenga en cuenta las advertencias correspondientes **»** pág. 211.**


ⓘ CUIDADO

Si el nivel de aceite se encuentra por encima de la zona **A, no arranque el motor. Puede**


causar daños en el motor y en el catalizador. Informe al servicio técnico.

Reposición del nivel de aceite del motor

Lea atentamente la información complementaria »»  pág. 44

Antes de abrir el capó del motor, deberá leer y tener en cuenta las advertencias al respecto »»  en Indicaciones de seguridad para los trabajos en el vano motor de la pág. 211.


La ubicación de la boca de llenado de aceite puede verse en el dibujo correspondiente del vano motor »» pág. 214.

Especificación del aceite del motor »»  pág. 44.


ATENCIÓN

El aceite es un producto inflamable. Al repostar aceite, evite que se derrame sobre las piezas calientes del motor.

CUIDADO

Si el nivel de aceite se encuentra por encima de la zona , no arranque el motor. Puede causar daños en el motor y en el catalizador. Informe a un taller especializado.

Nota relativa al medio ambiente

El nivel de aceite no deberá estar en ningún caso por encima de la zona . De ser así, podría aspirarse aceite por el respiradero del cárter del cigüeñal y llegar a la atmósfera a través del sistema de escape.

Cambio de aceite del motor

Lea atentamente la información complementaria »»  pág. 44

El aceite del motor se cambia durante los trabajos de inspección.

Le recomendamos acudir a un servicio técnico para realizar el cambio de aceite.

En el Programa de mantenimiento se le informa de los intervalos necesarios para el cambio de aceite.

ATENCIÓN

Para poder realizar usted mismo el cambio de aceite del motor, deberá disponer de los conocimientos necesarios.

- Antes de abrir el capó del motor, deberá leer y tener en cuenta las advertencias al respecto »» pág. 211, Indicaciones de seguridad para los trabajos en el vano motor.
- Deje primero que se enfríe el motor. El aceite caliente puede producir quemaduras.

- Utilice unas gafas de protección, ya que las salpicaduras de aceite pueden producir heridas de tipo cáustico.

- Cuando desenrosque con los dedos el tornillo de vaciado de aceite, mantenga los brazos en posición horizontal para que el aceite no le chorree.

- Limpie a fondo las partes del cuerpo, que hayan entrado en contacto con el aceite.

- El aceite es tóxico. Mantenga el aceite usado fuera del alcance de los niños.

CUIDADO

No añada ningún lubricante adicional al aceite del motor. Podría dañar el motor. Cualquier tipo de daño originado por el empleo de este tipo de productos queda excluido de la garantía.

Nota relativa al medio ambiente

- Debido al problema que supone desechar el aceite usado y a la necesidad de disponer de herramientas y conocimientos especiales, recomendamos realizar el cambio del aceite de motor y del filtro en un servicio técnico.




- El aceite no debe verterse, en ningún caso, en el alcantarillado o en el medio ambiente.

- Para recoger el aceite usado al realizar el cambio, utilice un depósito en el que quepa la capacidad de aceite de su motor.

Sistema de refrigeración


Testigo de control

El sistema está averiado si:

- El testigo  no se apaga después de unos segundos.
- El testigo  se ilumina o parpadea durante la marcha, al tiempo que se emiten tres **señales acústicas de advertencia** » .

Esto significa que el nivel del líquido refrigerante es demasiado bajo o su temperatura excesiva.

Temperatura excesiva del líquido refrigerante


Si se ilumina el testigo , **detenga el vehículo, pare el motor y deje que se enfríe**. Compruebe el nivel del líquido refrigerante.

Si el nivel del líquido refrigerante es correcto, es posible que la anomalía se deba a un fallo del ventilador del radiador. Compruebe el fusible del ventilador del radiador y sustitúyalo si es necesario » **pág. 86**.

Si volviera a encenderse el testigo de control tras un recorrido corto, **no continúe la marcha y pare el motor**. Póngase en contacto con un servicio técnico o un taller especializado.

Nivel del líquido refrigerante demasiado bajo

Si se ilumina el testigo , **detenga el vehículo, pare el motor y deje que se enfríe**. Com-

pruebe primero el nivel del líquido refrigerante. Si el nivel del líquido en el depósito está por debajo de la marca "MIN", añada líquido refrigerante » .

ATENCIÓN

- **Si por razones técnicas su vehículo quedara inmovilizado, colóquelo a una distancia prudencial apartado de la circulación. Apague el motor, ponga los intermitentes y los triángulos de emergencia.**
- **No abra nunca el capó del motor si le parece que sale vapor o líquido refrigerante, pues existe el peligro de sufrir quemaduras. Espere hasta que deje de salir vapor o líquido refrigerante.**
- **El vano motor es una zona que alberga peligros. Antes de realizar trabajos en el vano motor, pare el motor y deje que se enfríe. Tenga siempre en cuenta las advertencias correspondientes » **pág. 211**.**

Reponer líquido refrigerante



Lea atentamente la información complementaria »  **pág. 44**

Reponga líquido refrigerante cuando el nivel del mismo descienda por debajo de la marca MIN (mínimo).

Verificación del nivel del líquido refrigerante

- Estacione el vehículo en posición horizontal.
- Desconecte el encendido.
- Lea el nivel del líquido refrigerante en el depósito de expansión del mismo. Con el motor en frío, el nivel de refrigerante debe quedar entre las marcas. Con el motor caliente, el nivel también puede quedar un poco por encima de la marca superior.

Reposición del nivel del líquido refrigerante

- Deje que se enfríe el motor.
- Cubra el tapón del depósito de expansión del líquido refrigerante con un trapo y desénrosquelo con precaución hacia la izquierda » .
- Reponga líquido refrigerante tan sólo si en el depósito de expansión todavía queda líquido refrigerante; de lo contrario podría **dañar el motor**. Si ya no queda líquido refrigerante en el depósito de expansión, no prosiga la marcha. Solicite la ayuda de personal especializado » .
- Si todavía quedan restos de líquido refrigerante en el depósito de expansión, reponga hasta la marca superior.
- Reponga líquido refrigerante hasta que el nivel permanezca estable.
- Enrosque el tapón correctamente.

Una pérdida de líquido refrigerante hace pensar, en primer lugar, en la existencia de fugas. Acuda sin demora a un taller especializado para que examinen el sistema de refrigeración. Si el sistema de refrigeración está estanco, sólo pueden originarse pérdidas cuando el líquido refrigerante alcanza una temperatura excesiva y empieza a hervir, saliendo a presión del sistema de refrigeración.

⚠️ ATENCIÓN

- El sistema de refrigeración está bajo presión. No abra el tapón del depósito de expansión del líquido refrigerante con el motor caliente: ¡podría sufrir quemaduras!
- Tanto el anticongelante como el líquido refrigerante son perjudiciales para la salud. Por esa razón, guarde el anticongelante en el envase original y manténgalo fuera del alcance de los niños. De lo contrario existe peligro de envenenamiento.
- Si realiza trabajos en el compartimento del motor, tenga en cuenta que, aun con el contacto apagado, el ventilador del radiador se puede poner en marcha automáticamente, por lo que existe peligro de resultar herido.

⚠️ ATENCIÓN

Si en el sistema refrigerante no hay suficiente líquido anticongelante, podría fallar el motor y, como consecuencia, producirse lesiones graves.

- Habrá que cerciorarse de que el porcentaje del aditivo sea el correcto, teniendo en cuenta la temperatura ambiente más baja prevista en el lugar donde se vaya a utilizar el vehículo.

- Cuando la temperatura exterior es extremadamente baja, el líquido refrigerante se puede congelar y el vehículo quedar inmobilizado. Como en este caso tampoco funcionaría la calefacción, los ocupantes insuficientemente abrigados podrían morir de frío.

ⓘ CUIDADO

¡No reponga líquido refrigerante si en el depósito de expansión del mismo ya no queda líquido! Podría acceder aire al sistema de refrigeración. En ese caso, no siga conduciendo. Solicite la ayuda de personal especializado. De lo contrario, corre el peligro de sufrir daños en el motor.

ⓘ CUIDADO

Los aditivos originales no se deberán mezclar nunca con líquidos refrigerantes que no hayan sido homologados por SEAT. De lo contrario se corre el riesgo de provocar daños graves en el motor y en su sistema de refrigeración.

- Si el líquido del depósito de expansión no es de color lila sino, por ejemplo, marrón, se habrá mezclado el aditivo G13 con un líquido refrigerante no adecuado. En tal caso habrá que cambiar el líquido refrigerante inmedia-

tamente. ¡De lo contrario podrían producirse fallos graves de funcionamiento o daños en el motor!

🌿 Nota relativa al medio ambiente

El líquido refrigerante y sus aditivos pueden contaminar el medio ambiente. Si sale algún líquido operativo, se deberá recoger y desechar convenientemente y de manera respetuosa con el medio ambiente.

Líquido de frenos

Verificación del nivel del líquido de frenos

Lea atentamente la información complementaria » » »  pág. 45

La ubicación del depósito del líquido de frenos puede verse en el dibujo correspondiente del vano motor » » » pág. 214. Lo reconocerá por los colores del tapón, negro y amarillo.

El nivel del líquido disminuye ligeramente con la conducción, debido al desgaste y reajuste automático de las pastillas de freno.

Sin embargo, si el nivel del líquido disminuye más de lo normal en un corto espacio de tiempo, o bien si está por debajo de la marca "MIN", puede ser que el sistema de frenos » »

tenga fugas. Los testigos del cuadro de instrumentos le advierten si el nivel del líquido de frenos es insuficiente » pág. 104.

⚠ ATENCIÓN

Antes de abrir el capó del motor y verificar el líquido de frenos, debe consultar y tener en cuenta las advertencias al respecto » pág. 211.

Cambio del líquido de frenos

En el Programa de mantenimiento se le informa de los intervalos necesarios para el cambio del líquido de frenos.

Le recomendamos que acuda a un servicio técnico para realizar el cambio del líquido de frenos.

Antes de abrir el capó del motor deberá leer las indicaciones » ⚠ en **Indicaciones de seguridad para los trabajos en el vano motor de la pág. 211** del apartado “Indicaciones de seguridad para los trabajos en el vano motor”.

El líquido de frenos tiene propiedades higroscópicas, por eso absorbe humedad del aire con el paso del tiempo. Un excesivo contenido de agua en el líquido de frenos puede provocar, con el tiempo, corrosión en el sistema de frenos. También reduce notablemente el punto de ebullición del líquido, por lo que

si se solicitan en exceso los frenos, se formarán burbujas en el sistema de frenos y se reducirá la capacidad de frenado.

Asegúrese siempre que utiliza el líquido de frenos correcto. Utilice sólo el líquido de frenos que cumpla expresamente la norma VW 501 14.

Puede adquirir el líquido de frenos conforme a la norma VW 501 14 en un concesionario SEAT o en un Servicio Oficial SEAT. Si no se encuentra disponible, utilice sólo un líquido de frenos de alta calidad que cumpla los requisitos de la norma DIN ISO 4925 CLASS 4 o de la norma estadounidense FMVSS 116 DOT 4.

Si se utiliza un líquido de frenos de otro tipo o que no sea de alta calidad, esto puede afectar al funcionamiento del sistema de freno y reducir su eficacia. Si el recipiente no indica que el líquido de frenos cumple la norma VW 501 14, DIN ISO 4925 CLASS 4 o la estadounidense FMVSS 116 DOT 4, no lo utilice.

⚠ ATENCIÓN

El líquido de frenos es tóxico. Al perder su viscosidad con el paso del tiempo, la capacidad de frenado disminuye notablemente.

• **Antes de abrir el capó del motor y verificar el líquido de frenos, debe consultar y tener en cuenta las advertencias al respecto » pág. 211.**

• **El líquido de frenos sólo se debe guardar en el envase original cerrado y fuera del alcance de los niños. Existe peligro de intoxicación.**

• **Realice el cambio del líquido de frenos según lo indicado en el Programa de mantenimiento. Si el líquido de frenos está muy usado y se somete el freno a grandes esfuerzos, puede ser que se formen burbujas en el sistema de frenos. En tal caso, se ve reducida la eficacia de los frenos y, por consiguiente, la seguridad durante la conducción. Existe peligro de accidente.**

ⓘ CUIDADO

El líquido de frenos daña la pintura del vehículo. Limpie inmediatamente cualquier resto del líquido que entre en contacto con la pintura.

🌿 Nota relativa al medio ambiente

Las pastillas y el líquido de frenos deben recogerse y desecharse según lo establecido por la legislación. La red de servicio técnico SEAT dispone de dispositivos y personal formado para una correcta recogida y gestión de estos residuos.

Depósito limpiacristales

Reposición del agua del depósito lavacristales

Lea atentamente la información complementaria »  pág. 45

El lavacristales y el lavafaros reciben líquido del depósito lavacristales que se encuentra en el vano motor. Tiene una capacidad de unos 3 litros; en vehículos con lavafaros* es de unos 4,5 litros.

El depósito se encuentra en el vano motor.

El agua no basta para limpiar los cristales a fondo. Por ello, le recomendamos añadir siempre al agua un producto limpiacristales. En el mercado existen productos limpiacristales homologados con un alto poder detergente y anticongelante, por lo que se pueden aplicar durante todo el año. Tenga en cuenta las prescripciones para la mezcla que figuran en la etiqueta.

ATENCIÓN

Los trabajos que se efectúan en el motor o en el vano motor deben realizarse con precaución.

- Antes de realizar trabajos en el vano motor, tenga en cuenta las advertencias correspondientes » pág. 211.






CUIDADO

- Al agua del lavacristales no se le deberá añadir en ningún caso anticongelante para el radiador ni otros aditivos.
- Utilice únicamente productos limpiacristales de calidad reconocida, con la cantidad de agua prescrita por el fabricante. Si se utilizan otros productos o soluciones de jabón pueden obstruirse los orificios diminutos de los difusores de proyección en forma de abanico.

Batería del vehículo

Simbología y advertencias relacionadas con los trabajos en la batería del vehículo

Lea atentamente la información complementaria »  pág. 46

	Proteja sus ojos
	El electrolito de la batería es muy corrosivo. Utilice guantes y gafas protectoras
	Está prohibido encender fuego, provocar chispas, utilizar una llama desprotegida o fumar
	Al cargar las baterías se origina una mezcla de gas detonante altamente explosiva
	Mantener alejados a los niños del ácido y las baterías

ATENCIÓN

Los trabajos que se han de realizar en la batería del vehículo y en el sistema eléctrico pueden provocar heridas, quemaduras, accidentes e incendios:

- Proteja sus ojos. Procure que ninguna partícula de ácido o plomo entre en contacto con los ojos, la piel o la ropa.
- El electrolito de la batería es muy corrosivo. Utilice guantes y gafas protectoras. No vuelque las baterías, pues podría derramarse electrolito por los orificios de desgasificación.
- Enjuague sus ojos inmediatamente con abundante agua para eliminar cualquier salpicadura de electrolito. Acuda acto seguido al médico. Las salpicaduras de electrolito sobre la piel o en la ropa deben neutralizarse de inmediato con agua y jabón, y aclararse seguidamente con mucha agua. En caso de haber ingerido ácido, se debe ir de inmediato al médico.
- Está prohibido encender fuego, provocar chispas, utilizar una llama desprotegida o fumar. Evite producir chispas cuando se trabaje con cables y aparatos eléctricos o por descarga electrostática. No ponga jamás los polos de la batería en cortocircuito. Las chispas cargadas de energía pueden causar daños.
- Al cargar las baterías se origina una mezcla de gases detonantes altamente explosiva. Cargue la batería únicamente en lugares bien ventilados.

»

- Mantenga el electrolito y la batería fuera del alcance de los niños.
- Antes de realizar cualquier trabajo en el sistema eléctrico, detenga el motor, desconecte el encendido y todos los dispositivos eléctricos. Desconecte el cable del polo negativo de la batería. Si sólo ha de cambiar una lámpara será suficiente con apagarla.
- Antes de desembornar la batería, desactive el sistema de alarma antirrobo desbloqueando el vehículo. De otro modo, saltará la alarma.
- Para desconectar la batería de la red de a bordo, desemborne primero el cable del polo negativo y, a continuación, el del positivo.
- Desconecte todos los dispositivos eléctricos antes de embornar nuevamente la batería. Emborne primero el cable del polo positivo y, a continuación, el del negativo. Cuidar de no confundir nunca los cables, porque podrían quemarse.
- No cargue nunca la batería si está helada o recién descongelada, ya que podría explotar y ocasionar lesiones. Si la batería se huela, se ha de sustituir siempre. Una batería descargada puede incluso helarse a temperaturas próximas a los 0 °C (+32 °F).
- Procure que los tubos flexibles de desgastado se hallen siempre fijados a las baterías.
- No utilice baterías que se hallen defectuosas. Existe peligro de explosión. Sustituya las baterías defectuosas inmediatamente.

- En vehículos con la batería en el maletero: asegúrese de que el manguito de la batería para airear los gases esté bien fijado.

CUIDADO


- No desemborne nunca la batería del vehículo con el encendido conectado o con el motor en marcha, ya que dañaría el sistema eléctrico o los componentes electrónicos.
- Para evitar que la carcasa de la batería resulte dañada por los rayos ultravioleta, no se debe exponer durante demasiado tiempo a la luz solar.
- Si el vehículo ha de permanecer parado en invierno durante largo tiempo, proteja la batería para que no pueda “helarse”, y quedar inservible.


Testigo de advertencia



Se ilumina

Avería en el alternador.



El testigo  se ilumina al conectar el encendido. Deberá apagarse una vez arrancado el motor.

Si el testigo  se ilumina durante la marcha, la batería del vehículo deja de cargarse desde el alternador. Acuda lo antes posible al taller especializado más próximo.

Puesto que la batería va descargándose progresivamente, desconecte todos los dispositivos eléctricos que no resulten imprescindibles.

Verificación del nivel de electrolito de la batería

El nivel de electrolito se ha de controlar regularmente en los países con clima cálido y en el caso de las baterías viejas, cuando el kilometraje medio es elevado.

– Abra el capó del motor y a continuación levante la cubierta que protege la parte delantera de la batería **»»**  en **Indicaciones de seguridad para los trabajos en el vano motor de la pág. 211** **»»**  en **Simbología y advertencias relacionadas con los trabajos en la batería del vehículo de la pág. 221**. En vehículos con la batería bajo la rueda de recambio, abra el portón y levante la moqueta del suelo. Allí se encuentra la batería junto a la rueda de recambio.

– Compruebe el indicador de color de la mirilla en la parte superior de la batería.

– Si en la mirilla se forman burbujas, golpée la ligeramente con los nudillos hasta que desaparezcan.

La ubicación de la batería puede verse en la ilustración del vano motor **»»** pág. 214. La

ubicación de la batería en el maletero puede verse en »» fig. 174.

El indicador de la mirilla (“ojo mágico”) cambia de color en función del estado de carga o del nivel de electrolito de la batería.

Se distinguen dos colores:

- Negro: estado de carga correcto.
- Transparente/amarillo claro: se debe sustituir la batería. Acuda a un taller especializado.

Carga o cambio de la batería

La batería no necesita mantenimiento y se verifica regularmente durante los servicios. Para realizar cualquier trabajo en la batería del vehículo, se necesitan conocimientos y útiles especiales.

Si con frecuencia realiza recorridos cortos y el vehículo permanece parado durante largo tiempo, se recomienda verificar la batería del vehículo, incluso fuera de los intervalos de servicios, en un taller especializado.

Si tiene problemas al arrancar, debido a un estado de carga insuficiente de la batería, puede ser que tenga algún defecto. Si es así, le recomendamos que acuda a un servicio técnico para que verifique el estado de la batería, y la cargue o la sustituya.

Carga de la batería

Acuda a un taller especializado para que carguen la batería, el modelo de batería que incorpora su vehículo emplea una tecnología especial, que requiere una carga de tensión limitada.


Cambio de la batería

La batería del vehículo ha sido diseñada en función de su ubicación y cuenta con elementos de seguridad.

Las baterías originales SEAT cumplen con todos los requisitos de mantenimiento, rendimiento y seguridad que exige su vehículo.

sobre la protección del medio ambiente y no arrojarse nunca a la basura doméstica.

ATENCIÓN

- **Recomendamos el uso de baterías exentas de mantenimiento, cíclicas y de estanqueidad permanente según las normas T 825 06 y VW 7 50 73. La versión de la norma es la de agosto de 2001 o posterior.**
- **Antes de realizar cualquier trabajo en las baterías, tenga en cuenta las advertencias al respecto »»  en Simbología y advertencias relacionadas con los trabajos en la batería del vehículo de la pág. 221.**

Nota relativa al medio ambiente

La batería contiene sustancias tóxicas, como pueden ser ácido sulfúrico y plomo. Por este motivo, se debe desechar según la normativa

Ruedas

Ruedas y neumáticos

Observaciones generales

Para evitar desperfectos

- Al subir un bordillo o similar, hágalo despacio y en ángulo recto.
- Evite que los neumáticos se ensucien de aceite, grasa o combustible.
- Compruebe con regularidad si los neumáticos están dañados (pinchazos, cortes, grietas o abolladuras). Retire cualquier objeto extraño del perfil del neumático.

Cómo guardar los neumáticos

- Al desmontar los neumáticos, márquelos para mantener el sentido de giro al volver a montarlos.
- Guarde siempre las ruedas o los neumáticos desmontados en un lugar fresco, seco y, a ser posible, oscuro.
- Los neumáticos, sin llanta, se deberían guardar en posición vertical.

Neumáticos nuevos

Al montar neumáticos nuevos se ha de realizar un rodaje » pág. 174.

Debido a las características de construcción y a la estructura del perfil, la profundidad del perfil de los neumáticos nuevos puede variar, dependiendo del diseño y del fabricante.

Daños no visibles

A menudo, los daños que se originan en los neumáticos y en las llantas no son visibles. El que el vehículo vibre de forma inusual o tienda a irse hacia un lado, es una señal de un posible deterioro de los neumáticos. Acuda cuanto antes a un servicio técnico para que los revisen.

Neumáticos sujetos a rodadura unidireccional

Los flancos de los neumáticos sujetos a rodadura unidireccional van marcados con unas flechas. Es imprescindible conservar el sentido de rodadura indicado. De este modo se aprovechan al máximo las propiedades del neumático en lo que se refiere a aquaplaning, adherencia, ruidos y desgaste.

⚠ ATENCIÓN

- Los neumáticos nuevos no alcanzan el grado óptimo de adherencia hasta pasados los primeros 500 km. Por ello se aconseja conducir con precaución, para evitar posibles accidentes.
- No conduzca nunca con neumáticos dañados. Existe peligro de accidente.

- Si durante la marcha el vehículo vibra de forma inusual o tiende a irse hacia un lado, deténgase inmediatamente y compruebe el estado de los neumáticos con respecto a posibles daños.

Verificación de la presión de inflado de los neumáticos

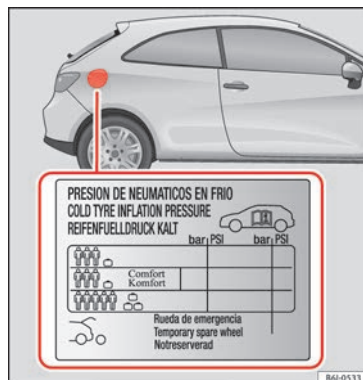


Fig. 176 Ubicación del adhesivo de la presión de inflado de los neumáticos.

Los valores de la presión de inflado de los neumáticos figuran en el adhesivo pegado a la parte interior de la tapa del depósito de combustible » fig. 176.

1. Consulte en el adhesivo la presión prescrita (neumáticos de verano).
2. Compruebe la presión siempre con los neumáticos fríos. Los neumáticos calientes presentan un aumento de presión, que no se ha de reducir.
3. Adapte la presión de inflado a la carga que transporta.

Presión de los neumáticos

La presión de los neumáticos es un factor muy importante, sobre todo, si se conduce a gran velocidad. Por ello, deber comprobar la presión por lo menos una vez al mes, y siempre antes de emprender un viaje largo.

En función del vehículo, se puede adaptar la presión de inflado de los neumáticos a media carga para aumentar el confort de marcha (presión de inflado de “confort”). Cuando se circula con la presión de inflado de confort, puede incrementarse ligeramente el consumo de combustible.

⚠ ATENCIÓN

Si la presión de inflado de un neumático es insuficiente puede reventar y causar un accidente.

- Los neumáticos con presión insuficiente se ven sometidos a mayor trabajo de flexión a grandes velocidades. Como consecuencia, se calientan en exceso, provocando un desprendimiento de la banda de rodadura e incluso

un reventón. Mantenga siempre la presión indicada.

- La presión demasiado baja o alta reduce la vida útil de los neumáticos, además de tener un efecto negativo sobre el comportamiento de marcha del vehículo, aumentando el riesgo de sufrir un accidente.



Nota relativa al medio ambiente

Si la presión de los neumáticos es insuficiente, aumenta el consumo de combustible.

Vida útil de los neumáticos



Fig. 177 Indicadores de desgaste del perfil del neumático.

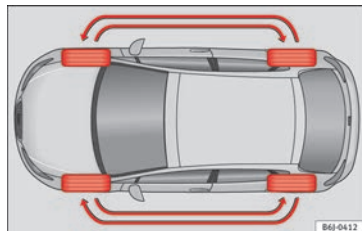


Fig. 178 Esquema para el cambio de ruedas.

La vida útil de los neumáticos depende de la presión de inflado, del modo de conducir y de un montaje correcto.

Indicadores de desgaste

En la base del perfil de los neumáticos originales se encuentran unos “indicadores de desgaste” de 1,6 mm de altura » **fig. 177**, ordenados transversalmente con respecto a la dirección de marcha. Estos indicadores, entre 6 y 8 según la marca, van repartidos a distancias iguales por todo el perímetro. Su posición viene indicada por unas señales en los flancos del neumático (p. ej., las letras “TWI” o símbolos). Si el perfil es de 1,6 mm, midiendo desde el fondo de las acanaladuras que hay al lado de los indicadores de desgaste, el neumático ha alcanzado el límite de profundidad mínimo autorizado. Los neumáticos deben cambiarse. En otros países pueden regir otros valores » **⚠**.

Presión de los neumáticos

Si la presión del inflado es incorrecta puede producirse un desgaste excesivo o incluso un reventón del neumático. Por ello, es conveniente comprobar la presión al menos una vez al mes » pág. 224.

Modo de conducir

La conducción rápida en las curvas, los acelerones y frenazos bruscos aumentan el desgaste de los neumáticos.

Intercambio de ruedas

Si los neumáticos de las ruedas delanteras han sufrido mucho más el desgaste, es recomendable intercambiar las ruedas delanteras y traseras según el esquema » fig. 178. Actuando de este modo se consigue que la vida útil de todos los neumáticos sea aproximadamente la misma.

Equilibrado de las ruedas

Las ruedas de un vehículo nuevo están equilibradas. Sin embargo, debido a diferentes circunstancias durante la conducción, se puede originar un desequilibrio, que se pone de manifiesto cuando el volante vibra.

Como el desequilibrio implica también un mayor desgaste de la dirección, de la suspensión y de los neumáticos, habrá que equilibrar las ruedas de nuevo. Además, la

rueda debe volver a equilibrarse después de montar un neumático nuevo.

Fallos en la alineación de las ruedas

Si el tren de rodaje está mal ajustado, no sólo aumenta el desgaste de los neumáticos, sino que se reduce también la seguridad en la conducción. Si el desgaste es considerable, acuda a un servicio técnico para que revisen la alineación.

ATENCIÓN

Si revienta un neumático durante la marcha, existe peligro de accidente.

- Los neumáticos se deberán cambiar, a más tardar, cuando lo muestren los indicadores de desgaste » pág. 225. De lo contrario existe peligro de accidente. Con neumáticos gastados, particularmente cuando se conduce a altas velocidades sobre suelo mojado, disminuye la adherencia. Además, el peligro de que el vehículo “flote” (aquaplaning) es mayor.
- Los neumáticos con presión insuficiente se ven sometidos a mayor trabajo de flexión a grandes velocidades. Por ello se calientan en exceso. Como consecuencia se puede desprender la banda de rodadura e incluso puede reventar el neumático, con el consiguiente peligro de accidente. Mantenga siempre la presión indicada.
- Si el desgaste de los neumáticos es considerable, acuda a un servicio técnico para que ajusten el tren de rodaje.


- Evite que los neumáticos entren en contacto con productos químicos como aceite, combustible o líquido de frenos.
- Haga cambiar inmediatamente las llantas o neumáticos defectuosos.

Nota relativa al medio ambiente

Si la presión de los neumáticos es insuficiente, aumenta el consumo de combustible.

Neumáticos y llantas nuevos

Hay que someter a rodaje a los neumáticos y las llantas nuevos.

Los neumáticos y las llantas son elementos de construcción muy importantes. Los homologados por SEAT han sido diseñados para el modelo de vehículo en cuestión, por lo que contribuyen determinantemente a mantener la buena estabilidad en carretera y las buenas propiedades de marcha » .

A ser posible, no sustituya sólo una rueda por eje, sino ambas como mínimo. Para seleccionar el neumático adecuado es importante conocer los datos del mismo. Los neumáticos radiales llevan en los flancos una inscripción del tipo de neumático, como por ejemplo:

195/65 R15 91T

Desglosado, esto significa lo siguiente:

- 195 Anchura del neumático en mm
 65 Relación entre altura y anchura en %
 R Sigla distintiva de Radial
 15 Diámetro de la llanta en pulgadas
 91 Índice de carga
 T Sigla indicativa de velocidad

Además de esto, también puede aparecer en el neumático:

- una marca del sentido de rodadura
- “Reinforced” para neumáticos en versión reforzada.

La fecha de fabricación figura también en el flanco del neumático (posiblemente sólo en el lado interior de la rueda).

“DOT ... 1103 ...” significa, por ejemplo, que el neumático fue fabricado en la semana 11 del año 2003.

Le recomendamos que lleve su vehículo a un servicio técnico para realizar todos los trabajos relacionados con las llantas o los neumáticos. Este dispone de las herramientas especiales y los recambios necesarios, personal altamente cualificado y está preparado para desechar los neumáticos usados respetando el medio ambiente.

Si desea cambiar o bien reequipar las ruedas, las llantas o los embellecedores de rueda, le recomendamos que acuda a un servi-

cio técnico para que le asesoren sobre las posibilidades técnicas existentes.

ATENCIÓN

- **Le recomendamos utilizar exclusivamente los neumáticos y llantas que han sido homologados por SEAT para su tipo de vehículo. De lo contrario, puede ponerse en peligro la seguridad vial y corre el riesgo de provocar un accidente.**
- **Sólo en casos de emergencia, y conduciendo con suma precaución, se podrán utilizar neumáticos de más de 6 años de antigüedad.**
- **No utilice neumáticos usados de los que desconoce las “circunstancias de utilización anteriores”.**
- **Si se montan embellecedores de rueda con posterioridad, asegúrese que garantizan la entrada de aire suficiente para la refrigeración del sistema de frenos.**
- **Utilice siempre para las cuatro ruedas neumáticos radiales del mismo tipo, tamaño (perímetro de rodadura) y perfil.**

Nota relativa al medio ambiente

Los neumáticos usados deben desecharse conforme a las normas vigentes.

Aviso

- **Debe consultarse en un Centro de Asistencia SEAT la posibilidad de montar llantas o neumáticos de un tamaño diferente a los**

montados originalmente en SEAT, así como cuáles son las combinaciones permitidas entre los ejes anterior (eje 1) y posterior (eje 2).

- **Por motivos técnicos, normalmente no se pueden utilizar las llantas de otros vehículos. Esto rige en ciertos casos, incluso para las llantas de un mismo modelo. Si monta neumáticos o llantas no homologados por SEAT para su modelo de vehículo, el permiso oficial de circulación del vehículo puede perder su validez.**
- **Si el tipo de la rueda de repuesto es diferente a las que lleva el vehículo montadas (p. ej., en el caso de neumáticos de invierno), sólo se deberá utilizar brevemente, en caso de un pinchazo y conduciendo con la moderación correspondiente. Se deberá sustituir cuanto antes por la rueda normal.**

Tornillos de rueda

Las llantas y los tornillos de rueda están armonizados entre sí. Para cada cambio de llantas se deben utilizar los tornillos de rueda correspondientes, con la longitud y collarín adecuados. De ello depende la fijación correcta de las ruedas y el funcionamiento del sistema de frenos.

En determinadas circunstancias no debe utilizar tornillos de rueda de vehículos de la misma gama »» pág. 198. »»

⚠ ATENCIÓN

El montaje incorrecto de los tornillos de rueda puede dar lugar a que se desprenda la rueda durante la marcha y a sufrir un accidente.

- Los tornillos de rueda deberán estar limpios y poderse enroscar con facilidad. No se deberán engrasar ni aceitar nunca.
- Utilice únicamente los tornillos de rueda que corresponden a cada llanta.
- Si aprieta los tornillos con un par menor al prescrito, pueden salirse las ruedas durante la marcha, con el consiguiente peligro de accidente. Por el contrario, un par de apriete excesivo puede dañar los tornillos o la rosca.

ⓘ CUIDADO

El par de apriete prescrito para los tornillos de las llantas de acero y de aleación ligera es de 120 Nm.

Presión de los neumáticos

Fig. 179 Consola central: tecla del sistema de control de los neumáticos.

El testigo de control (L)* de los neumáticos compara las vueltas y, con ello, el diámetro de rodadura de cada rueda con ayuda del ESC. Si cambia el diámetro de rodadura de una rueda, se advierte de ello a través del testigo control de los neumáticos (L). El diámetro de rodadura de un neumático varía cuando:

- La presión del neumático es insuficiente.
- La estructura del neumático presenta defectos.
- El vehículo está desnivelado por la carga.
- Las ruedas de un eje sufren más carga (p. ej., en conducción con remolque o en subidas y bajadas pronunciadas).
- El vehículo lleva montadas las cadenas para nieve.

- La rueda de emergencia está montada.
- Se ha cambiado una rueda de un eje.

Ajuste de la presión de inflado de los neumáticos

Después de modificar la presión de los neumáticos o cambiar una o más ruedas, hay que mantener pulsada la tecla »» fig. 179, con el encendido conectado, hasta que se escuche una señal acústica.

También puede memorizar la nueva presión de inflado en el sistema Easy Connect con la tecla (CAR) y la tecla de función (Setup) »» pág. 25.

Si las ruedas están sometidas a una carga excesiva (p. ej., durante la conducción con remolque o en caso de carga elevada) habrá que aumentar la presión del neumático conforme al valor recomendado en caso de carga total (véase el adhesivo de la cara interna de la tapa del depósito de combustible). Si se pulsa la tecla del sistema de control de los neumáticos se podrá confirmar el nuevo valor de la presión.


El testigo de control de los neumáticos (L) se ilumina

Si la presión de inflado de una rueda es muy inferior al valor ajustado por el conductor se iluminará el testigo de control de los neumáticos »» ⚠.

⚠ ATENCIÓN

- Cuando se encienda el testigo de control de los neumáticos, deberá reducir la velocidad inmediatamente y evitar cualquier maniobra brusca de giro o frenado. Deténgase lo antes posible, y controle la presión y el estado de todos los neumáticos.
- El conductor es el responsable de que la presión de los neumáticos sea la correcta. Por ello debe controlarse con regularidad la presión.
- En determinadas circunstancias (p. ej., circulando de forma deportiva, en condiciones invernales o por carreteras sin asfaltar) podría ocurrir que el testigo de control de los neumáticos funcione con retraso o no funcione.

i Aviso

Si se desemborna la batería se encenderá el testigo amarillo  tras conectar el encendido. Después de un breve recorrido deberá apagarse.

Servicio de invierno**Neumáticos de invierno**

Si se montan neumáticos de invierno, las propiedades de marcha del vehículo mejorarán notablemente en carretera durante el invierno. Los neumáticos de verano tienen me-

nor adherencia sobre hielo y nieve debido a su diseño (anchura, mezcla de caucho y tipo de perfil).

La **presión de inflado de los neumáticos** de invierno ha de ser 0,2 bar (2,9 psi/20 kPa), mayor que la presión de los neumáticos de verano (véase el adhesivo de la tapa del depósito de combustible).

Monte los neumáticos de invierno en las cuatro ruedas.

Las **dimensiones de los neumáticos de invierno** homologadas figuran en la documentación del vehículo. Utilice sólo neumáticos de invierno radiales. Todos los neumáticos que aparecen en la documentación de su vehículo pueden utilizarse como neumáticos de invierno.

Los neumáticos de invierno pierden gran parte de sus cualidades cuando el perfil se ha reducido a 4 mm.

En función de la sigla de velocidad **»»** **pág. 226, Neumáticos y llantas nuevos**, le indicamos a continuación los **límites de velocidad** que rigen para los neumáticos de invierno: **»»** **⚠**

Q	máx. 160 km/h (99 mph)
S	máx. 180 km/h (112 mph)
T	máx. 190 km/h (118 mph)
H	máx. 210 km/h (130 mph)

En algunos países, los vehículos que pueden sobrepasar la velocidad máxima establecida para el neumático de invierno tienen que llevar el correspondiente adhesivo a la vista del conductor. Dichos adhesivos pueden adquirirse en el servicio técnico. Atenerse a las prescripciones legales de cada país.

Los neumáticos de invierno no deben permanecer montados más tiempo de lo necesario, ya que en calzadas sin nieve ni hielo se conduce mejor con neumáticos de verano.

En caso de pinchazo, tenga en cuenta la observación con respecto a la rueda de repuesto **»»** **pág. 226, Neumáticos y llantas nuevos**.

⚠ ATENCIÓN

No se debe superar la velocidad máxima autorizada para los neumáticos de invierno. De lo contrario, se dañarían, con el consiguiente riesgo de accidente.

🌿 Nota relativa al medio ambiente

Vuelva a montar los neumáticos de verano lo antes posible. De esta forma hacen menos ruido al rodar, el desgaste es menor y se consume menos combustible.

Datos técnicos

Características técnicas

Información relevante

Importante

Los datos en los documentos oficiales de su vehículo tienen siempre primacía respecto a los datos del presente manual de instrucciones.

Todos los datos técnicos facilitados en esta documentación rigen para vehículos equipados de serie en España. En la tarjeta portadatos incluida en el Programa de mantenimiento o en la documentación del vehículo figura el motor con el que ha sido equipado su vehículo.

Estos valores pueden ser diferentes en los vehículos especiales o destinados a otros países en función del equipamiento o de la versión.

Abreviaturas empleadas en este apartado de datos técnicos

kW	Kilovatio, unidad de medida de la potencia del motor.
CV	Caballo de vapor (en desuso), unidad de medida de la potencia del motor.
rpm, 1/min	Revoluciones por minuto (número de vueltas).
Nm	Newton-metro, unidad de medida del par motor.
CZ	Cetan-Zahl (índice de cetano), medida de la potencia de combustión del gasóleo.
ROZ	Research-Oktan-Zahl, unidad para determinar la resistencia antidetonante de la gasolina.

Datos distintivos del vehículo

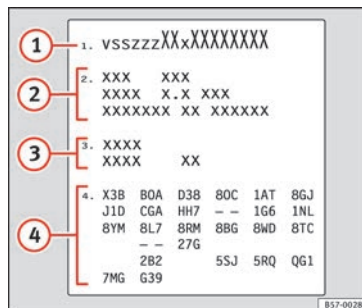


Fig. 180 Portadatos del vehículo (maletero).



Fig. 181 Número de bastidor.

Los vehículos con destino a determinados países no llevan placa del modelo.

Número de bastidor

El número de bastidor se encuentra en el Easy Connect, en el portadatos del vehículo y bajo el parabrisas, en el lado del conductor »» fig. 181. Además, el número de bastidor se encuentra en el compartimento del motor, en el lado derecho. El número está grabado en el larguero superior, estando parcialmente cubierto.

Placa de modelo

La placa de modelo se encuentra en el montante posterior de la puerta delantera derecha.

Portadatos del vehículo

El adhesivo portadatos va pegado en el hueco de la rueda de repuesto, en el interior del maletero y en la contraportada del Programa de mantenimiento.

En el portadatos figuran los siguientes datos: »» fig. 180

- ① Número de identificación de vehículo (número de bastidor)
- ② Tipo de vehículo, modelo, cilindrada, tipo de motor, acabado, potencia del motor y tipo de cambio
- ③ Código de motor, código de cambio, código de pintura exterior y código de equipamiento interior

- ④ Equipamientos opcionales y números de PR

Número de bastidor

El número de bastidor puede consultarse desde el exterior del vehículo, a través de la mirilla ubicada en el parabrisas »» fig. 181. La mirilla se encuentra próxima a la esquina inferior del parabrisas. Además, el número de bastidor está impreso en el vierteaguas derecho. El vierteaguas está ubicado entre la torreta de la suspensión y el guardabarros. Para tener acceso al número de bastidor, abra el capó »» pág. 211.

Datos sobre el consumo de combustible

Consumo de combustible

Los valores de consumo homologados se derivan de las mediciones realizadas o supervisadas por laboratorios certificados de la CE conforme a la legislación vigente en cada momento (para más información, consultar la Oficina de Publicaciones de la Unión Europea en el sitio EUR-Lex: © Unión Europea, <http://eur-lex.europa.eu/>) y rigen para las características indicadas del vehículo.

Los valores de consumo de combustible y las emisiones de CO₂ se pueden consultar en la

documentación entregada al comprador del vehículo en el momento de la compra.


El consumo de combustible y las emisiones de CO₂ dependen del equipamiento/opcionales de cada vehículo individual así como del estilo de conducción, las condiciones de la calzada, el estado del tráfico, las condiciones medioambientales, la carga o el número de pasajeros.

Aviso

En la práctica, y considerando todos los factores aquí mencionados, pueden darse valores de consumo que difieran de los calculados conforme a las directivas europeas vigentes.

Pesos

El valor del peso en vacío rige para el modelo base con el 90% del tanque lleno y sin equipos opcionales. En los valores indicados se incluyen 75 kg equivalentes al peso del conductor.

En el caso de versiones especiales y equipamiento opcional, o por montaje posterior de accesorios, puede aumentar el peso en vacío »» .

»»

⚠ ATENCIÓN

- Hay que tener en cuenta que, al transportar objetos pesados, varían las propiedades de marcha al desplazarse el centro de gravedad, con el consiguiente peligro de accidente. Por ello, adapte siempre su forma de conducir y la velocidad a estas circunstancias.
- En ningún caso se excederá el peso establecido por eje ni el peso máximo autorizado del vehículo. Si estos se exceden, las propiedades de marcha del vehículo se pueden modificar, lo que podría ocasionar un accidente y causar lesiones a los ocupantes y daños en el vehículo.

Conducción con remolque

Cargas de remolque

Cargas de remolque

Las cargas de apoyo y remolque autorizadas han sido establecidas conforme a los ensayos realizados con criterios estipulados. Las cargas de remolque autorizadas están vigentes para vehículos en la UE y, por lo general, para un límite máximo de velocidad de 80 km/h (50 mph) (en casos excepcionales incluidos los 100 km/h (62 mph)). Estos valores podrán diferir en el caso de vehículos destinados a otros países. Los datos de la documentación del vehículo tienen siempre primacía » ⚠.

Cargas de apoyo

La carga de apoyo *máxima* autorizada de la lanza sobre el cabezal esférico del dispositivo de remolque no debe superar los 75 kg.

Se recomienda aprovechar al máximo la carga de apoyo autorizada para mayor seguridad en la marcha. Una carga de apoyo insuficiente influye de forma negativa en el comportamiento de marcha del conjunto vehículo tractor/remolque.

Si no se alcanza la carga máxima de apoyo autorizada (p. ej., en el caso de los remolques pequeños de un eje, ligeros y sin carga, o en el caso de los remolques de eje tándem con una batalla inferior a 1,0 m), es obligatorio como carga de apoyo mínimo el 4% del peso del remolque.

⚠ ATENCIÓN

- Por motivos de seguridad se recomienda no rebasar el límite de 80 km/h (50 mph). Esto también es válido para aquellos países en los que se permite circular a más velocidad.
- En ningún caso se excederán las cargas de remolque y de apoyo autorizadas. Si se supera el peso autorizado, se modifican las propiedades de marcha del vehículo, lo que podría ocasionar un accidente, y causar lesiones a los ocupantes y daños en el vehículo.

Ruedas

Presión de inflado, cadenas para nieve y tornillos de rueda

Presión de inflado de los neumáticos

El adhesivo con los valores de las presiones de inflado se encuentra en la parte interior de la tapa del depósito de combustible. Estas presiones de inflado rigen para los neumáticos *fríos*. No reduzca el exceso de presión que presentan los neumáticos en caliente » ⚠.

La presión de inflado de los neumáticos de invierno es como la de los de verano más 0,2 bar (2,9 psi/20 kPa).

Cadenas para nieve

El montaje de las cadenas para nieve sólo está permitido en las ruedas delanteras y para los siguientes neumáticos:

175/70R14 185/60R15	Cadenas de eslabones que no sobresalgan más de 15 mm (incluido el cierre de cadena)
215/45R16	Cadenas de eslabones que no sobresalgan más de 9 mm (incluido el cierre de cadena)
215/40R17	Cadenas de eslabones que no sobresalgan más de 7 mm (incluido el cierre de cadena)

Tornillos de rueda

Una vez realizado el cambio de una rueda, compruebe cuanto antes el **par de apriete** de los tornillos con una llave dinamométrica

»» ⚠. El par de apriete en las llantas de acero y de aleación ligera es de **120 Nm**.

⚠ ATENCIÓN

- Compruebe la presión de los neumáticos por lo menos una vez al mes. Los valores de la presión de inflado de los neumáticos son de suma importancia. Si dichos valores no son los correctos, aumenta el riesgo de accidente, sobre todo a grandes velocidades.
- Si se aprietan los tornillos con un par de apriete insuficiente, pueden salirse las ruedas durante la marcha, con el consiguiente peligro de accidente. Por el contrario, un par de apriete excesivo puede dañar los tornillos o la rosca.

📄 Aviso

Le recomendamos consultar las dimensiones correspondientes de las llantas, neumáticos y cadenas para nieve en un servicio técnico.

Datos del motor

Motor de gasolina 1.0 MPI 55 kW (75 CV)

Potencia kW (CV) a 1/min	Par motor máximo (Nm a 1/min)	N.º de cilindros/cilindrada (cm³)	Combustible
55 (75)/6.200	95/3.000-4.300	3/999	Súper 95 ROZ/Normal 91 ROZ ^{a)}

a) Con ligera pérdida de potencia.

Rendimientos y pesos	IBIZA	IBIZA Start-Stop	IBIZA SC	IBIZA SC Start-Stop
Velocidad máxima (km/h)	172	172	172	172
Aceleración 0-80 km/h (s)	9,5	9,5	9,5	9,5
Aceleración 0-100 km/h (s)	14,3	14,3	14,3	14,3
Peso máximo autorizado (kg)	1.530	1.540	1.530	1.540
Peso en orden de marcha (con conductor) (kg)	1.043	1.049	1.043	1.049
Carga autorizada sobre eje delantero (kg)	790	800	790	800
Carga autorizada sobre eje trasero (kg)	790	790	790	790
Carga autorizada sobre techo (kg)	75	75	75	75
Carga de remolque sin freno (kg)	520	520	520	520
Carga de remolque con freno en pendientes hasta 8% (kg)	1.000	1.000	1.000	1.000
Carga de remolque con freno en pendientes hasta 12% (kg)	800	800	800	800

Motor de gasolina 1.2 TSI 66 kW (90 CV)

Potencia kW (CV) a 1/min	Par motor máximo (Nm a 1/min)	N.º de cilindros/cilindrada (cm³)	Combustible
66 (90)/4.400-5.400	160/1.400-3.500	4/1.197	Súper 95 ROZ/Normal 91 ROZ ^{a)}

a) Con ligera pérdida de potencia.

Rendimientos y pesos	IBIZA	IBIZA SC
Velocidad máxima (km/h)	184	184
Aceleración 0-80 km/h (s)	7,0	7,0
Aceleración 0-100 km/h (s)	10,7	10,7
Peso máximo autorizado (kg)	1.580	1.580
Peso en orden de marcha (con conductor) (kg)	1.089	1.089
Carga autorizada sobre eje delantero (kg)	840	840
Carga autorizada sobre eje trasero (kg)	790	790
Carga autorizada sobre techo (kg)	75	75
Carga de remolque sin freno (kg)	540	540
Carga de remolque con freno en pendientes hasta 8% (kg)	1.100	1.100
Carga de remolque con freno en pendientes hasta 12% (kg)	1.000	1.000

Motor de gasolina 1.6 MPI 66 kW (90 CV)

Potencia kW (CV) a 1/min	Par motor máximo (Nm a 1/min)	N.º de cilindros/cilindrada (cm³)	Combustible
66 (90)/4.250-6.000	155/3.800-4.000	4/1.598	Súper 95 ROZ/Normal 91 ROZ ^{a)}

a) Con ligera pérdida de potencia.

Rendimientos y pesos	IBIZA	IBIZA SC
Velocidad máxima (km/h)	185	185
Aceleración 0-80 km/h (s)	7,0	7,0
Aceleración 0-100 km/h (s)	10,6	10,6
Peso máximo autorizado (kg)	1.570	1.570
Peso en orden de marcha (con conductor) (kg)	1.079	1.079
Carga autorizada sobre eje delantero (kg)	830	830
Carga autorizada sobre eje trasero (kg)	790	790
Carga autorizada sobre techo (kg)	75	75
Carga de remolque sin freno (kg)	530	530
Carga de remolque con freno en pendientes hasta 8% (kg)	1.000	1.000
Carga de remolque con freno en pendientes hasta 12% (kg)	1.000	1.000

Motor de gasolina 1.0 EcoTSI 70 kW (95 CV) Start-Stop

Potencia kW (CV) a 1/min	Par motor máximo (Nm a 1/min)	N.º de cilindros/cilindrada (cm³)	Combustible
70 (95)/5.000-5.500	160/1.500-3.500	3/999	Súper 95 ROZ/Normal 91 ROZ ^{a)}

a) Con ligera pérdida de potencia.

Rendimientos y pesos	IBIZA	IBIZA ecomotive	IBIZA SC	IBIZA SC ecomotive
Velocidad máxima (km/h)	187	191	187	191
Aceleración 0-80 km/h (s)	6,9	6,9	6,9	6,9
Aceleración 0-100 km/h (s)	10,4	10,4	10,4	10,4
Peso máximo autorizado (kg)	1.590	1.590	1.590	1.590
Peso en orden de marcha (con conductor) (kg)	1.095	1.095	1.095	1.095
Carga autorizada sobre eje delantero (kg)	850	850	850	850
Carga autorizada sobre eje trasero (kg)	790	790	790	790
Carga autorizada sobre techo (kg)	75	75	75	75
Carga de remolque sin freno (kg)	540	500	540	500
Carga de remolque con freno en pendientes hasta 8% (kg)	1000	500	1000	500
Carga de remolque con freno en pendientes hasta 12% (kg)	900	500	900	500

Motor de gasolina 1.0 EcoTSI 81 kW (110 CV) Start-Stop

Potencia kW (CV) a 1/min	Par motor máximo (Nm a 1/min)	N.º de cilindros/cilindrada (cm³)	Combustible
81 (110)/5.000-5.500	200/2.000-3.500	3/999	Súper 95 ROZ/Normal 91 ROZ ^{a)}

a) Con ligera pérdida de potencia.

Rendimientos y pesos	IBIZA manual	IBIZA automático	IBIZA SC manual	IBIZA SC automático
Velocidad máxima (km/h)	197	197	197	197
Aceleración 0-80 km/h (s)	6,3	6,2	6,3	6,2
Aceleración 0-100 km/h (s)	9,2	9,3	9,2	9,3
Peso máximo autorizado (kg)	1.600	1.630	1.600	1.630
Peso en orden de marcha (con conductor) (kg)	1.109	1.140	1.109	1.140
Carga autorizada sobre eje delantero (kg)	860	900	860	900
Carga autorizada sobre eje trasero (kg)	790	780	790	780
Carga autorizada sobre techo (kg)	75	75	75	75
Carga de remolque sin freno (kg)	550	570	550	570
Carga de remolque con freno en pendientes hasta 8% (kg)	1.100	1.100	1.100	1.100
Carga de remolque con freno en pendientes hasta 12% (kg)	1.000	1.000	1.000	1.000

Motor de gasolina 1.2 TSI 81 kW (110 CV)

Potencia kW (CV) a 1/min	Par motor máximo (Nm a 1/min)	N.º de cilindros/cilindrada (cm³)	Combustible
81 (110)/4.600-5.600	175/1.400-4.000	4/1197	Súper 95 ROZ/Normal 91 ROZ ^{a)}

a) Con ligera pérdida de potencia.

Rendimientos y pesos	IBIZA	IBIZA SC
Velocidad máxima (km/h)	197	197
Aceleración 0-80 km/h (s)	6,2	6,2
Aceleración 0-100 km/h (s)	9,1	9,1
Peso máximo autorizado (kg)	1.590	1.590
Peso en orden de marcha (con conductor) (kg)	1.102	1.102
Carga autorizada sobre eje delantero (kg)	860	860
Carga autorizada sobre eje trasero (kg)	780	780
Carga autorizada sobre techo (kg)	75	75
Carga de remolque sin freno (kg)	550	550
Carga de remolque con freno en pendientes hasta 8% (kg)	1.100	1.100
Carga de remolque con freno en pendientes hasta 12% (kg)	1.100	1.100

Motor de gasolina 1.6 MPI 81 kW (110 CV)

Potencia kW (CV) a 1/min	Par motor máximo (Nm a 1/min)	N.º de cilindros/cilindrada (cm³)	Combustible
81 (110)/5.800	155/3.800-4.000	4/1.598	Súper 95 ROZ/Normal 91 ROZ ^{a)}

a) Con ligera pérdida de potencia.

Rendimientos y pesos	IBIZA manual	IBIZA automático	IBIZA SC manual	IBIZA SC automático
Velocidad máxima (km/h)	196	197	196	197
Aceleración 0-80 km/h (s)	6,4	6,6	6,4	6,6
Aceleración 0-100 km/h (s)	9,8	8,7	9,8	8,7
Peso máximo autorizado (kg)	1.580	1.620	1.580	1.620
Peso en orden de marcha (con conductor) (kg)	1.085	1.126	1.085	1.126
Carga autorizada sobre eje delantero (kg)	840	890	840	890
Carga autorizada sobre eje trasero (kg)	790	780	790	780
Carga autorizada sobre techo (kg)	75	75	75	75
Carga de remolque sin freno (kg)	540	560	540	560
Carga de remolque con freno en pendientes hasta 8% (kg)	1.100	1.100	1.100	1.100
Carga de remolque con freno en pendientes hasta 12% (kg)	1.100	1.100	1.100	1.100

Motor de gasolina 1.4 EcoTSI ACT 110 kW (150 CV) Start-Stop

Potencia kW (CV) a 1/min	Par motor máximo (Nm a 1/min)	N.º de cilindros/cilindrada (cm³)	Combustible
110 (150)/5.000-6.000	250/1.500-3.500	4/1.395	Súper 95 ROZ/Normal 91 ROZ ^{a)}

a) Con ligera pérdida de potencia.

Rendimientos y pesos	IBIZA	IBIZA SC
Velocidad máxima (km/h)	220	220
Aceleración 0-80 km/h (s)	5,3	5,3
Aceleración 0-100 km/h (s)	7,6	7,6
Peso máximo autorizado (kg)	1.630	1.630
Peso en orden de marcha (con conductor) (kg)	1.143	1.143
Carga autorizada sobre eje delantero (kg)	890	890
Carga autorizada sobre eje trasero (kg)	790	790
Carga autorizada sobre techo (kg)	75	75
Carga de remolque sin freno (kg)	570	570
Carga de remolque con freno en pendientes hasta 8% (kg)	1.200	1.200
Carga de remolque con freno en pendientes hasta 12% (kg)	1.200	1.200

Motor de gasolina 1.8 TSI 141 kW (192 CV) Start-Stop

Potencia kW (CV) a 1/min	Par motor máximo (Nm a 1/min)	N.º de cilindros/cilindrada (cm³)	Combustible
141 (192)/4.300-6.200	320/1.450-4.200	4/1.798	Súper 95 ROZ/Normal 91 ROZ ^{a)}

a) Con ligera pérdida de potencia.

Rendimientos y pesos	IBIZA SC
Velocidad máxima (km/h)	235
Aceleración 0-80 km/h (s)	5,1
Aceleración 0-100 km/h (s)	6,7
Peso máximo autorizado (kg)	1.700
Peso en orden de marcha (con conductor) (kg)	1.260
Carga autorizada sobre eje delantero (kg)	950
Carga autorizada sobre eje trasero (kg)	800
Carga autorizada sobre techo (kg)	75
Carga de remolque sin freno (kg)	–
Carga de remolque con freno en pendientes hasta 8% (kg)	–
Carga de remolque con freno en pendientes hasta 12% (kg)	–

Características técnicas

Motor diésel 1.4 TDI 55 kW (75 CV)

Potencia kW (CV) a 1/min	Par motor máximo (Nm a 1/min)	N.º de cilindros/cilindrada (cm³)	Combustible
55 (75)/3.000-3.750	210/1.500-2.000	3/1.422	Gasóleo según DIN EN 590, min. 51 CZ

Rendimientos y pesos	IBIZA	IBIZA Start-Stop	IBIZA SC	IBIZA SC Start-Stop
Velocidad máxima (km/h)	171	173	171	173
Aceleración 0-80 km/h (s)	8,6	8,5	8,6	8,5
Aceleración 0-100 km/h (s)	12,9	13,0	12,9	13,0
Peso máximo autorizado (kg)	1.640	1.640	1.640	1.640
Peso en orden de marcha (con conductor) (kg)	1.150	1.155	1.150	1.155
Carga autorizada sobre eje delantero (kg)	900	910	900	910
Carga autorizada sobre eje trasero (kg)	790	770	790	770
Carga autorizada sobre techo (kg)	75	75	75	75
Carga de remolque sin freno (kg)	570	570	570	570
Carga de remolque con freno en pendientes hasta 8% (kg)	1.100	1.100	1.100	1.100
Carga de remolque con freno en pendientes hasta 12% (kg)	1.000	1.000	1.000	1.000

Motor diésel 1.4 TDI 66 kW (90 CV)

Potencia kW (CV) a 1/min	Par motor máximo (Nm a 1/min)	N.º de cilindros/cilindrada (cm³)	Combustible
66 (90)/2.750-3.500	230/1.500-2.500	3/1.422	Gasóleo según DIN EN 590, min. 51 CZ

Rendimientos y pesos	IBIZA	IBIZA Start-Stop	IBIZA automático	IBIZA SC	IBIZA SC Start-Stop	IBIZA SC automático
Velocidad máxima (km/h)	182	182	182	182	182	182
Aceleración 0-80 km/h (s)	7,4	7,4	7,4	7,4	7,4	7,4
Aceleración 0-100 km/h (s)	10,9	10,9	10,9	10,9	10,9	10,9
Peso máximo autorizado (kg)	1.640	1.640	1.670	1.640	1.640	1.670
Peso en orden de marcha (con conductor) (kg)	1.150	1.155	1.165	1.150	1.155	1.165
Carga autorizada sobre eje delantero (kg)	900	910	940	900	910	940
Carga autorizada sobre eje trasero (kg)	790	780	780	790	780	780
Carga autorizada sobre techo (kg)	75	75	75	75	75	75
Carga de remolque sin freno (kg)	570	570	580	570	570	580
Carga de remolque con freno en pendientes hasta 8% (kg)	1.200	1.200	1.200	1.200	1.200	1.200
Carga de remolque con freno en pendientes hasta 12% (kg)	1.100	1.100	1.100	1.100	1.100	1.100

Características técnicas

Motor diésel 1.4 TDI 77 kW (105 CV)

Potencia kW (CV) a 1/min	Par motor máximo (Nm a 1/min)	N.º de cilindros/cilindrada (cm³)	Combustible
77 (105)/3.500-3.750	250/1.750-2.500	3/1.422	Gasóleo según DIN EN 590, min. 51 CZ

Rendimientos y pesos	IBIZA con Start-Stop	IBIZA sin Start-Stop	IBIZA SC con Start-Stop	IBIZA SC sin Start-Stop
Velocidad máxima (km/h)	192	192	192	192
Aceleración 0-80 km/h (s)	6,9	6,9	6,9	6,9
Aceleración 0-100 km/h (s)	9,9	9,9	9,9	9,9
Peso máximo autorizado (kg)	1.650	1.650	1.650	1.650
Peso en orden de marcha (con conductor) (kg)	1.161	1.156	1.161	1.156
Carga autorizada sobre eje delantero (kg)	920	920	920	920
Carga autorizada sobre eje trasero (kg)	780	780	780	780
Carga autorizada sobre techo (kg)	75	75	75	75
Carga de remolque sin freno (kg)	580	570	580	570
Carga de remolque con freno en pendientes hasta 8% (kg)	1.200	1.200	1.200	1.200
Carga de remolque con freno en pendientes hasta 12% (kg)	1.100	1.100	1.100	1.100

Dimensiones

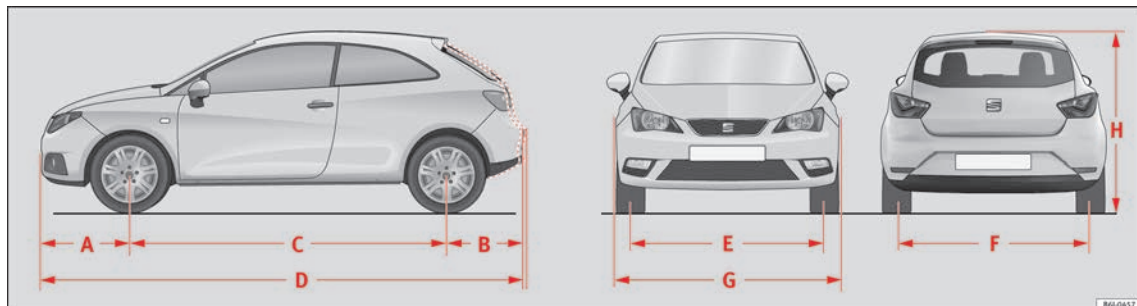


Fig. 182 Dimensiones

Fig. 182		IBIZA	IBIZA SC
A/B	Voladizos frontal/trasero (mm)	857/735	857/717
C	Batalla (mm)	2.469	2.469
D	Largo (mm)	4.061	4.043
E/F	Ancho de vía ^{a)} anterior/posterior (mm)	1.465/1.457	1.465/1.457
G	Ancho (mm)	1.693	1.693
H	Alto a peso en vacío (mm)	1.445	1.428
	Diámetro de giro (m)	10,7	10,7

^{a)} Este dato varía en función del tipo de llanta.

Índice alfabético

A

Abrir y cerrar	112	Agua del limpiacristales		Ampliar	
capó	10	cantidades de llenado	221	el maletero	136
con el pulsador del cierre centralizado	114	comprobar	221	Anomalía en el funcionamiento	
en el bombín de cierre	9	Reponer	221	cambio	173
por control remoto	116	Airbag frontal del acompañante		catalizador	177
portón del maletero	9	desconexión	15	filtro de partículas diésel	177
portón trasero	120	testigo de control	73	Antena de techo	199
tapa del depósito	208	Airbags	71	Antes de poner en marcha el vehículo	59
techo panorámico deflector	122	descripción	72	Anticongelante	44
ventanillas	120	Airbags frontales	14, 73	Antipinchazos	49, 81
ABS	165	indicaciones de seguridad	73	Apagar las luces	124
testigo de control	165	Airbags laterales		Aparcar (cambio automático)	172
Accesorios	198	descripción	16	Apertura	112
Accidentes frontales y sus leyes físicas	67	indicaciones de seguridad	74	capó	10
Accionamiento de emergencia		Airbags para la cabeza		tapa del depósito	208
Palanca selectora	40	descripción	16	techo panorámico deflector	122
Aceite del motor	44, 215	indicaciones de seguridad	16	ventanillas	120
cambiar	215, 217	Aire acondicionado		Apertura de confort	
comprobar el nivel de aceite	216	aire acondicionado manual	42	ventanillas	122
consumo	216	mandos	149	Apertura de emergencia	
diésel	215	Ajustar		portón trasero	10
especificaciones	215	apoyacabezas delanteros	63, 135	Apertura selectiva	113
indicador de temperatura	32	apoyacabezas traseros	64	Apertura y cierre	
intervalos de mantenimiento	215	asientos	60	con el pulsador del cierre centralizado	114
propiedades de los aceites	44	luces	128	en el bombín de cierre	9
reponer	217	menú CAR	25, 106	por control remoto	116
servicio de inspección	215	Ajuste de la altura del volante	61	portón trasero	120
varilla de medición	216	Ajuste del asiento	134	Apoyacabezas	12
Acompañante		Ajuste de los asientos delanteros		Apoyacabezas delanteros	63
véase Posición correcta	60, 61, 62	Ajuste del apoyo lumbar	134	Apoyacabezas traseros	64
		Alarma antirrobo	118	regulación	135
		desconexión	118	Aquaplaning	226
		Alfombrillas	64	Argolla de remolque	
		Alternador		delantera	85
		testigo de advertencia	222	trasera	86
		Alzar el vehículo	51	Argollas de amarre	142
				Argollas de remolque	54, 85

Arrancar el motor	
diésel	157
gasolina	156
Arrancar el motor por remolcado	84
Arranque asistido	55
Arranque del vehículo	21
Arranque por remolcado	55
Asiento	
calefacción	136
Asiento delantero	
ajuste manual	12
Asientos para niños	17, 78
clasificación en grupos	78
fijación con el cinturón de seguridad	18
indicaciones de seguridad	17, 77
sistema ISOFIX	19
sistema Top Tether	19, 21
Asiento trasero	
abatir y levantar el respaldo	136
Asistente de arranque en pendientes	166
Asistente de frenada hidráulico	
encendido automático de las luces de emergencia	164
Asistente de frenado	161
Asistente de marcha atrás	188
aparcar	190
instrucciones de uso	189
pantalla	189
particularidades	190
Aspectos a tener en cuenta antes de poner en marcha el vehículo	59
ASR	162
testigo de control	162
AUX-IN	111
Avería del bloqueo del diferencial (EDS)	
testigo de control	164
Avería del motor	
testigo de control	179

Aviso sobre la velocidad	34
Ayuda al control de la dirección	155
Ayuda de aparcamiento	183
activación automática	186
ajustar las indicaciones y señales acústicas	187
anomalía	188
ayuda de aparcamiento plus	185
ayuda de aparcamiento posterior	184
dispositivo para remolque	188
indicación visual	187
sensores y cámara: limpiar	202
Ayuda de arranque	55
descripción	55

B

Baca	143
Bajos del vehículo	
protección	205
Bandeja portaobjetos	
guardar	142
Barrido automático del limpia-lavaluneta	131
Batería del vehículo	46, 221
arranque asistido	55
cambio	223
carga	223
desembornar y embornar	35, 221
funcionamiento en invierno	221
nivel de electrolito	222
Biodiésel	210
Bloquear y desbloquear	
con el pulsador del cierre centralizado	114
Bloqueo electrónico del diferencial	161, 163, 164
testigo de control	164, 165
Bocina	99
Bombín de cierre de la puerta	
descongelar	204
Botiquín	80

C

Cabezal esférico	196
Cables de emergencia	55
Cadenas para la nieve	53, 232
Calefacción	148
descongelación del parabrisas	148
mantener desempañados el parabrisas y las ventanillas laterales	148
Calefacción de los asientos	136
Calefacción o refrigeración del habitáculo	149
Calefacción y aire fresco	42, 147
mandos	147
Cambiar la pila	
de la llave del vehículo	117
Cambiar una lámpara	
Intermitentes laterales	95
lámparas del faro AFS	93
lámparas del faro antiniebla	93
lámparas posteriores	94
luz de freno adicional	96
luz del maletero	96
luz de matrícula	96
luz DRL	90
luz interior y luz de lectura	96
luz intermitente	92
observaciones generales	89
Cambiar una lámpara del faro AFS	93
luz de xenón	93
luz intermitente	93
Cambiar una lámpara del faro doble	
lámparas del faro doble	91
luz de carretera	92
luz de cruce	92
luz de posición	91
Cambiar una lámpara del faro simple	
lámparas del faro simple	90
luz de cruce/carretera	90

luz de posición	91	Catalizador	177	Climatización	41
luz intermitente	90	anomalía en el funcionamiento	177	Climatronic	151
Cambiar una rueda	50	Cenicero delantero	140	observaciones generales	145
trabajos posteriores	53	Cerradura de encendido	21, 155	Climatronic	41
Cambio		Cerradura de la puerta		ajustar la temperatura	152
piezas	198	descongelar	204	deshielo del parabrisas	153
Cambio automático	168	Cerrar	112	funcionamiento automático	152
bloqueo de la palanca selectora	170	capó	212	mandos	151
Consejos para la conducción	172	techo panorámico deflector	122	observaciones generales	145
desbloqueo de emergencia de la palanca se- lectora	40	Ventanillas	120	recirculación de aire	152
dispositivo kick-down	173	Cierre	112	regulación de la ventilación	153
insertar marchas con Tiptronic	171	capó	212	Colocación de la banda del cinturón	
posiciones de la palanca selectora	168	techo panorámico deflector	122	cinturones de seguridad	13, 69
programas de conducción	168	ventanillas	120	en el caso de mujeres embarazadas	13, 69
tiptronic	168	Cierre centralizado	112	Combustible	43, 209
Cambio de aceite	217	alarma antirrobo	118	ahorro	175
Cambio de las escobillas	83	elevalunas	122	consumo	231
Cambio de marchas	39	llave por control remoto	116	diésel	210
automático	40	pulsador del cierre centralizado	114	etanol	209
cambio manual	167	sistema de autobloqueo por apertura involun- taria	114	indicador de nivel de combustible	104
engranar las marchas (cambio manual)	167	sistema de autobloqueo por velocidad	114	repostar	209
manual	39	sistema de adobloqueo	114	Coming Home	126
Cambio manual	167	sistema de desbloqueo selectivo	113	Compartimento del motor	214
Capacidades	43	sistema de seguridad Safe	112	indicaciones de seguridad	211
depósito de combustible	104	Cierre de confort		Compartimento para la documentación de a bor- do	137
Capó del motor	10, 211, 214	techo panorámico deflector	123	Compartimentos portaobjetos	137
apertura	212	ventanillas	122	Comprobación de niveles	
cierre	212	Cinturones de seguridad	65	vano motor	214
Características técnicas	230	ajuste	13, 68	Conducción	
Cargar el maletero	141	finalidad	65, 71	con remolque	195, 196, 232
Cargar el vehículo		función protectora	66	económica	175
argollas de amarre	142	indicaciones de seguridad	66	segura	59
maletero	9	sin abrochar	67	vadeo	179
portaequipajes de techo	143	testigo de control	65	viajes al extranjero	179
Cargar la batería	55	Claxon	99	Conducción segura	59
Cargas de remolque	232			Conducir con remolque	195

Conductor			
<i>véase</i> Posición correcta	60, 61, 62		
Conmutador			
intermitentes de emergencia	129		
Conmutador de luces	22		
Consejo medioambiental			
repostar	208		
Consejos de ahorro (programa de eficiencia)	33		
Consejos de seguridad			
temperatura del líquido refrigerante	218		
Conservación			
<i>véase</i> Limpieza	199		
Conservación del vehículo	199		
exterior	200		
Conservación y limpieza	198		
Consumidores adicionales (programa de eficiencia)	32		
Consumo de combustible	175		
¿por qué aumenta el consumo?	177		
Control de cruceo	191		
Control de la distancia de aparcamiento			
<i>véase</i> Ayuda de aparcamiento	183, 185		
Control de niveles	43		
Control electrónico de estabilización (ESC)	161, 163		
Corriente	140		
Cristales			
eliminación de hielo	203		
Cromados			
limpieza	204		
Cronómetro	33		
estadística	33		
menú	33		
tiempos de las vueltas	33		
Cuadro de instrumentos	100		
cuentakilómetros	103		
indicación de intervalos de servicio	34		
instrumentos	100		
pantalla	100, 101		
testigos de control y de advertencia	104		
Cuadro general			
palanca de intermitentes y de luz de carretera	126		
puesto de conducción	99		
testigos de control y de advertencia	37		
Cuadro general del vano motor	214		
Cubiertas de los airbags	14		
Cuentakilómetros	103		
parcial	100		
Tecla de puesta a cero	103		
total	100		
Cuentarrevoluciones	100, 101		
Cuidado del vehículo			
posición de servicio de las escobillas	57		
D			
Datos de emisiones	230		
Datos del motor	234		
Datos de viaje	27		
memoria	31		
resumen de datos	31		
Desabrocharse el cinturón de seguridad	13, 68		
Desactivación del airbag frontal	75		
Desbloquear y bloquear			
con el pulsador del cierre centralizado	114		
por control remoto	116		
Desconexión del airbag frontal del acompañante	15		
Descongelación del parabrisas	148		
Desecho			
pretensores del cinturón	70		
Desgaste de los neumáticos	225		
Detección del cansancio	182		
Diésel			
filtro de partículas diésel	177		
Difusores de aire	146		
Dimensiones	246		
Dirección	61, 155		
asistida	155		
ayuda al control de la dirección	155		
bloqueo de la columna de dirección	154		
electromecánica	155		
testigo de control	154		
Dirección asistida	153		
Dispositivo de aviso sobre la velocidad	34		
Dispositivo de enganche para remolque	195		
cabezal esférico	196		
montaje posterior	196		
Distancia de frenado	158		
DSG	168		
Duplicados de llaves	116		
E			
E10			
<i>véase</i> Etanol (combustible)	209		
Easy Connect	25, 106		
EDS	164		
<i>véase también</i> Bloqueo electrónico del diferencial	164		
Electrolito	222		
Elevalunas eléctricos	11, 120		
apertura y cierre de confort	122		
Elevar el vehículo	51		
Embellecedor de la rueda	50		
quitar	50		
Emergencias	80		
botiquín	80		
Cables de emergencia	55		
cambiar la batería	223		
cambiar una rueda	50		
extintor de incendios	80		
fusibles	47		
herramientas del vehículo	80		

intermitentes de emergencia	129	Etanol (combustible)	209	Fusibles	47, 86
lámparas	48	Extintor de incendios	80	caja de fusibles	87
pinchazo	48	F		distinción mediante colores	47
remolque de emergencia del vehículo	54	Factores que influyen negativamente en una		preparativos para sustituirlos	47
Rueda de repuesto	80	conducción segura	59	reconocer fusibles fundidos	48
sustituir un fusible fundido	47	Faros		sustituir	47
techo panorámico/deflector	11	faros antiniebla	125		
triángulo de preseñalización	80	lavafaros	132	G	
Encendedor	140	viajes al extranjero	179	Gasóleo	
Encender las luces	124	Filtro de impurezas	145	filtro de partículas diésel	177
Encender y apagar el contacto	21, 155	Filtro de partículas diésel		repostar	210
Encendido	21, 155	anomalía en el funcionamiento	177	Gasolina	
Encendido automático de luces	124	Filtro de partículas para motores diésel	178	aditivos	209
Entrada USB/AUX-IN	111	Filtro de partículas (diésel)	177	repostar	209
Equilibrado de las ruedas	225	Filtro de polvo y polen	145	Gato	50
Equipaje	141	Frenar		puntos de colocación	51
Equipamientos	198	asistente de frenado	161	Gestión del motor	177
Equipos de seguridad	60	Freno de mano	158, 159	testigo de control	178
ESC	161	testigo	160	Gestión electrónica del par motriz (XDS)	166
control electrónico de estabilidad	163	Frenos		GRA	36
control electrónico de estabilización	161	líquido de frenos	219	Guantera	137
modo Sport	163	pastillas de freno nuevas	158		
<i>véase también</i> Control electrónico de estabi-		Funcionamiento en invierno		H	
lización (ESC)	161	Batería	221	HBA	164
Escobillas del limpiaventana		cadena para la nieve	53	herramientas del vehículo	50
cambio	58	descongelar los cristales	203	Herramientas del vehículo	
limpieza	58	diésel	210	alojamiento	80
Escobillas limpiacristales		neumáticos	229		
limpieza	204	Función antiaprisionamiento		I	
Escobillas limpiaparabrisas		techo panorámico deflector	123	Iluminación del cuadro de instrumentos	128
posición de servicio	57	ventanillas	122	Iluminación exterior	
Escobillas limpiaparabrisas y limpiaventana	83	Función Coming Home	126	cambiar una lámpara	89
Espacio de carga del maletero		Función de subida y bajada automática		Iluminación interior	23
<i>véase</i> Cargar el maletero	141	elevaluas eléctricos	121	Indicación de las marchas	29
Espejo de cortesía	130	Función Leaving Home	126	Indicaciones de seguridad	
Espejos retrovisores	132			airbags frontales	73
plegar manualmente	133			airbags laterales	74
Estacionar	160				

airbags para la cabeza	16	Intervalos de mantenimiento	215	Lavar el vehículo	
pretensores del cinturón	70	Intervalos de servicio	34	aparatos de limpieza de alta presión	201
utilización de los asientos para niños	17, 77	ISOFIX	19, 20	folios adhesivos	202
utilización de los cinturones de seguridad	66	J		Leaving Home	126
Indicaciones en la pantalla	101	Juego de reparación para neumáticos		Letra distintiva del motor	230
aviso de velocidad	102	véase Kit antipinchazos	81	Levantar el vehículo	51
brújula	102	Juntas de goma		Limitador de velocidad	191
datos de viaje	31	Conservación	204	Limpialuneta	24, 130, 131
ECO	102	K		Limpiaparabrisas	24, 130
hora	102	Kick-down		levantar la escobilla	57
intervalos de servicio	34	cambio automático	173	posición de servicio	57
kilometraje	101	Kit antipinchazos	49, 81	recoger la escobilla	57
marcha recomendada	102	componentes	82	Limpieza	199
mensajes de advertencia y de información	30	comprobación transcurridos 10 minutos	83	adornos de madera	206
MKB	102	Inflado del neumático	82	aparatos de limpieza de alta presión	201
posición de la palanca selectora	102	sellado del neumático	82	cinturones de seguridad	207
Posiciones de la palanca selectora	168	L		cromados	204
puertas, capó del motor y portón trasero		Lámpara del faro antiniebla	93	cuero	207
abiertos	30	versión FR	94	escobillas limpiacristales	204
SEAT Drive Profile	194	Lámparas		folios adhesivos	202
segundo indicador de velocidad	102	cambiar una lámpara	89	juntas de goma	204
sistema de información para el conductor	27	Lámparas del faro AFS	93	lavar el vehículo	201
start-Stop	102	Lámparas del faro doble	91	llantas de acero	204
submenú asistentes	30	Lámparas del faro simple	90	llantas de aleación ligera	205
temperatura exterior	29	Lámparas fundidas		piezas de plástico	203, 206
Indicador de la temperatura		cambiar una lámpara	89	radio y clima	206
aceite del motor	32	Lámparas laterales e interiores	95	tapizados	206
temperatura exterior	29	Lámparas posteriores	94	telas	206
Índice de cetano (combustible diésel)	210	Lavacristales	45	vano motor	205
Inmovilizador electrónico	156	Lavado		ventanillas y retrovisores exteriores	203
Inspección	215	conservación exterior del vehículo	201	Limpieza y conservación	198
Instrumentos	100	Lavado del vehículo	200, 201	Líquido de frenos	45, 219
Intermitentes		Lavaparabrisas	130	cambio	220
testigo de control	126			Líquido limpiacristales	
Intermitentes de emergencia	23, 129			testigo de control	130
Intermitentes del remolque				Líquido refrigerante	
testigo de control	126			comprobar el nivel	218
Interruptor de llave	75				

Líquido refrigerante del motor	44		
comprobar el nivel	218		
especificaciones	44		
G12 plus-plus	44		
G13	44		
Luces	22, 124		
cambiar una lámpara	89		
coming home	126		
encendido automático de luces	124		
faros antiniebla con función coming	128		
faros autodireccionables	127		
iluminación de los instrumentos	128		
intermitentes laterales	95		
leaving home	126		
luces antiniebla	125		
luces de lectura	129		
luces interiores	129		
luz de carretera	23		
luz de estacionamiento	126		
luz de freno adicional	96		
luz del maletero	96		
luz de matrícula	96		
luz diurna	125		
luz interior y luces de lectura delanteras	96		
mando de las luces	124		
palanca de intermitentes	126		
palanca de luz de carretera	126		
regulación del alcance de las luces	128		
testigos de control y de advertencia	124		
Luneta térmica			
conmutador	130		
filamentos térmicos	204		
Luz de ambiente	129		
Luz trasera antiniebla			
testigo de control	124		
		LL	
		Lantas	
		cadenas	232
		cambiar una rueda	50
		Lantas de acero	
		limpieza	204
		Lantas de aleación ligera	205
		Llave de contacto	155
		Llave de repuesto	116
		Llave por control remoto	
		desbloquear y bloquear	116
		Llaves	
		cambiar la pila	117
		desbloquear y bloquear	116
		llave del vehículo	116
		llave de repuesto	116
		sincronizar	117
		llenar el depósito	208
		M	
		Maletero	9, 141
		desbloqueo de emergencia	10
		guardar la bandeja portaobjetos	142
		luz del maletero	129
		<i>véase también</i> Cargar el maletero	141
		Mando a distancia por radiofrecuencia	116
		Mandos en el volante	107
		Manejo del sistema audio	108
		manejo del sistema audio y teléfono	109
		Manilla de la puerta	
		descongelar	204
		Manilla interior de la puerta	99
		Marcha engranada	39
		Medio ambiente	
		compatibilidad medioambiental	174
		conducción ecológica	175
		Mensajes de advertencia	
		en amarillo	105
		en rojo	104
		Modificaciones técnicas	198
		Modo Sport	163
		Motor	
		arranque asistido	55
		rodaje	174
		sistema Start-Stop	180
		Móvil	199
		Multimedia	111
		N	
		Neumáticos	224
		cambiar	50
		indicadores de desgaste	225
		neumáticos nuevos	226
		presión	224, 225, 228
		sujetos a rodadura unidireccional	52, 224
		vida útil	225
		Neumáticos de invierno	
		dimensiones	229
		Nivel del líquido refrigerante	
		testigo de control	218
		Notificación de servicio: consultar	35
		Número de plazas	65
		O	
		Octanaje (gasolina)	209
		Ocupantes de los asientos traseros	
		<i>véase</i> Posición correcta	60, 61, 62
		P	
		Palanca de cambios	39
		Palanca de intermitentes	23, 126
		Palanca de luz de carretera	126

Palanca selector (cambio automático)			
desbloqueo de emergencia	40		
posiciones	168		
Pantalla	100, 101		
Parar el motor	158		
Parasoles	130		
techo corredizo/deflector	123		
Pares de apriete de los tornillos de rueda	233		
ParkPilot			
<i>véase</i> Ayuda de aparcamiento	183, 185		
Pastillas de freno	158, 174		
Pedales	64		
Peligros por no utilizar el cinturón de seguridad	67		
Perfil del neumático	225		
Pesos	231		
Piezas de plástico: limpiar	203, 206		
Piezas de repuesto	198		
Pila	117		
Pilotos posteriores			
acceso	94		
cambio	95		
resumen	94		
Pinchazo			
actuación	48		
Pintura del vehículo			
código	230		
conservación	202		
productos para la conservación	200		
pulimento	203		
Placa de modelo	231		
Plazas del vehículo	65		
Poner a cero el cuentakilómetros parcial	103		
Portabebidas delantero	139		
Portabebidas trasero	139		
Portadatos	230		
Portaequipajes de techo	143		
fijar las barras transversales	144		
Portaobjetos			
asiento delantero derecho	138		
bolsa portaobjetos en el asiento	139		
lado del acompañante	137		
lado del conductor	138		
luz de la guantera	129		
panel de la puerta delantera	139		
Portón trasero	9, 10, 120		
Posición correcta	60		
acompañante	61		
conductor	60		
ocupantes de los asientos traseros	62		
Posición incorrecta	62		
Presión de inflado de los neumáticos	225, 232		
Presión del aceite del motor			
testigo de control	216		
Pretensores del cinturón	13, 70		
testigo de control	73		
Productos para la conservación	199		
Profundidad del dibujo de los neumáticos	225		
Programa de eficiencia			
consejos de ahorro	33		
consumidores adicionales	32		
Propiedades de los aceites	44		
Puerta del maletero	10, 120		
Puertas			
abrir y cerrar	9		
seguro para niños	115		
Puesta en marcha	156, 157		
después de vaciar el depósito de combustible	157		
Puesto de conducción			
cuadro general	99		
R			
Radioteléfonos	199		
Ranuras de ventilación	142		
Rear View Camera	188		
Recambios	198		
Recirculación de aire			
aire acondicionado	150		
calefacción y aire fresco	147		
Recomendación de marcha	29, 168		
Refrigeración			
indicador de la temperatura del líquido refrigerante	103		
Regulación antipatinaje	161, 162, 163		
testigo de control	162		
Regulación del alcance de las luces	128		
Regulación de los apoyacabezas			
apoyacabezas delanteros	135		
apoyacabezas traseros	64		
Regulación dinámica del alcance de las luces	128		
Regulador de velocidad	36, 191		
cambiar la velocidad programada	192		
desconexión temporal	193		
desconexión total	193		
testigo de control	191		
Reloj digital	100		
Remolcar el vehículo	54, 84		
Remolque	195		
ayuda de aparcamiento	188		
Reparación de neumáticos	81		
Reposacabezas	12		
delanteros	63		
regulación	135		
traseros	64		
Repostar	208		
Abrir la tapa del depósito	208		
indicador del depósito de combustible	104		
Respaldo de los asientos delanteros			
abatir	134		
levantar	134		
Retrovisor	132		
interior antideslumbrante	132		

Retrovisores exteriores	133	Señal acústica		consejos de ahorro	33
ajuste	13	cinturón de seguridad sin abrochar	65	consumidores adicionales	32
mando	133	testigos de control y de advertencia	104	cronómetro	33
plegar eléctricamente	133	Servicio de inspección	215	datos de viaje	31
términos	133	Servofreno	158, 166	indicación de las marchas	29
Retrovisor interior	132	Set antipinchazos	49, 81	intervalos de servicio	34
antideslumbrante	132	Símbolo de la llave inglesa	35	manejo	27
Rodaje	224	Símbolos de advertencia	104	mensajes de advertencia y de información ...	30
motor	174	<i>véase también</i> Testigos de control y de adver-		menú	28
neumáticos	174	tencia	104	temperatura del aceite del motor	32
pastillas de freno	174	Sistema antibloqueo	161, 163, 165	temperatura exterior	29
Rueda de repuesto	80	testigo de control	165	Sistema de infotainment	25
Ruedas	224, 232	Sistema de airbags	14, 71	Sistema de precalentamiento	157
cadenas para la nieve	53	activación	72	testigo de control	179
cambiar	50	airbags frontales	14, 73	Sistema de refrigeración	
desmontar y montar	52	airbags laterales	16	comprobar el líquido refrigerante	218
embellecedor de rueda	50	airbags para la cabeza	16	reponer líquido refrigerante	218
ruedas nuevas	226	desactivación del airbag frontal	75	Sistema de seguridad Safe	112
tornillos de seguridad	51	descripción	72	Sistema Easy Connect	106
Ruidos		funcionamiento	72	Sistema ISOFIX	19, 20
neumáticos	52	testigo de control	73	Sistema portaequipajes	143
S		Sistema de alarma	118	Sistemas de asistencia	
Safe	112	desconexión	118	ayuda de aparcamiento	183, 184
SEAT Drive Profile	193	Sistema de aparcamiento		detección del cansancio	182
indicaciones en la pantalla	194	<i>véase</i> Ayuda de aparcamiento	183, 185	regulador de velocidad	191
Seguridad		Sistema de asistente de marcha atrás	188	Sistema SEAT Drive Profile	193
asientos para niños	76	Sistema de control de emisiones		Sistema Start-Stop	180
conducción segura	59	testigo de control	179	Sistema Top Tether	19, 21
desconexión del airbag del acompañante ...	15	Sistema de depuración de gases de escape		Start-Stop	
seguridad infantil	76	catalizador	177	desactivar y activar	181
Seguro para niños		filtro de partículas diésel	177	funcionamiento	180
elevallas eléctricos	120	Sistema de depuración de los gases de escape	177		
Sentido de giro		Sistema de frenos	219		
neumáticos	52	testigo de advertencia	159		
		Sistema de información para el conductor			
		asistentes	30		
		aviso sobre la velocidad	34		
		capó, portón trasero y puertas abiertas	30		
				T	
				Tablero de instrumentos	37
				Tapa del depósito de combustible	
				abrir y cerrar	43
				Tapizados: limpiar	206

Tapón del depósito de combustible			
abrir y cerrar	43		
Techo panorámico deflector	11, 122		
abrir	122		
cerrar	122		
cierre de confort	123		
función antiapriamiento	123		
Telas: limpiar	206		
Teléfonos móviles	199		
Temperatura del líquido refrigerante			
consejos de seguridad	218		
testigo de control	218		
Temperatura exterior	29		
Tensado del cinturón	70		
Testigo de control y de advertencia			
regulador de velocidad	191		
Testigos de control y de advertencia	104		
aceite del motor	216		
airbags	75		
alternador	222		
ASR	162		
bloqueo de la columna de dirección	154		
cinturón de seguridad	65		
control de emisiones	179		
cuadro de instrumentos	37		
EDS	164		
ESC	161		
filtro de partículas diésel	177, 178		
gestión del motor	178		
líquido limpiacristales	130		
líquido refrigerante	218		
luces	124		
neumáticos	228		
pantalla del cuadro de instrumentos	38		
señal acústica	104		
Sistema antibloqueo ABS	165		
sistema de frenos	159		
sistema de precalentamiento/avería del motor	179		
Tablero de instrumentos	39		
Tiptronic (cambio automático)	168		
Toma de corriente	140		
Top Tether	19, 21		
Tornillos de la rueda			
aflojar	51		
antirrobo	51		
capuchones	50		
par de apriete	227		
Tornillos de rueda	233		
Trabajos de reparación	198		
Transporte de niños	76		
Transporte de objetos			
argollas de amarre	142		
portaequipajes de techo	143		
sistema portaequipajes	143		
Triángulo de preseñalización	80, 129		
Túnel de lavado automático	200		
Tyre Mobility System			
véase Kit antipinchazos	81		
V			
Vadeo de calzadas inundadas	179		
Vano motor	10, 211, 214		
aceite del motor	217		
apertura	212		
batería	221		
cierre	212		
líquido de frenos	219		
líquido lavacristales	221		
líquido refrigerante	218		
Vehículo			
datos distintivos	230		
elevar	51		
número de bastidor	230		
número identificativo	230		
portadatos	230		
Velocidad máxima	34		
Ventanillas			
eléctricas	11, 120		
eliminación de hielo	203		
Ventilación	148		
Viajes al extranjero			
faros	179		
gasolina	179		
Vigilancia del habitáculo y sistema antirremolque			
Activación	119		
Vista exterior	5, 6		
Vista interior			
guía derecha	8		
guía izquierda	7		
Volante			
ajuste	14		
X			
XDS	166		
Z			
Zumbador	126		

SEAT S.A. se preocupa constantemente por mantener todos sus tipos y modelos en un desarrollo continuo. Por ello le rogamos que comprenda que, en cualquier momento, puedan producirse modificaciones del vehículo entregado en cuanto a la forma, el equipamiento y la técnica. Por esta razón, no se puede derivar derecho alguno basándose en los datos, las ilustraciones y descripciones del presente Manual.

Los textos, las ilustraciones y las normas de este manual se basan en el estado de la información en el momento de la realización de la impresión. Salvo error u omisión, la información recogida en el presente manual es válida en la fecha de cierre de su edición.

No está permitida la reimpresión, la reproducción o la traducción, total o parcial, sin la autorización escrita de SEAT.

SEAT se reserva expresamente todos los derechos según la ley sobre el "Copyright". Reservados todos los derechos sobre modificación.

 Este papel está fabricado con celulosa blanqueada sin cloro.

© SEAT S.A. - Reimpresión: 15.11.16

Español | 6P0012760BD (11.1.16)



6P0012760BD



SEAT recomienda
SEAT **ACEITE ORIGINAL**



SEAT recomienda
Castrol EDGE Professional